

Gebrauchsanleitung
User Instructions
Mode d'emploi
Instrucciones de uso
Manual de instruções
Istruzioni per l'uso
Инструкция по эксплуатации
Brugsvejledning
Gebruiksaanwijzing



britax
römer

BRITAX RÖMER

HOLIDAY²

6 M – 15 kg

DE GB FR ES PT IT RU DK NL

EAC

Inhalt

1. WICHTIG – Bitte sorgfältig lesen und für späteres Nachlesen unbedingt aufbewahren	1
2. Einführung	1
3. Sicherheitshinweise	3
4. Britax Römer Holiday²	7
4.1 Pflegen Ihres Britax Römer Holiday ²	7
4.2 Pflegeanleitung	8
4.3 Produktübersicht	9
4.4 Beschreibung	10
5. Zusammenbau und die Verwendung des Kinderwagens	35
5.1. Aufstellen des Kinderwagens	35
5.2. Montieren der Vorderräder	37
5.3. Schwenkfunktion	38
5.4. Verwendung der Feststellbremse	39
5.5. Verstellen des Verdeckes	40
5.6. Einstellen der Rückenlehne	41
5.7. Anschnallen Ihres Kindes	43
5.8. Einstellen des Tragegurtes	45
5.9. Zusammenklappen des Kinderwagens	46
5.10. Entfernen der Vorderräder	49
5.11. Entfernen des Verdeckes	50
5.12. Entfernen der Stoffbezüge	52
5.13. Entfernen von Korbstoffteilen	54
5.14. Entfernen vom Tragegurt	57

Contents

1. IMPORTANT – Read carefully and keep for future reference	1
2. Introduction	1
3. Safety Instructions	3
4. Britax Römer Holiday²	7
4.1 Taking care of your Britax Römer Holiday ²	7
4.2 Care instructions	8
4.3 Product Overview	9
4.4 Description	10
5. Assembling and using the stroller	35
5.1. Unfolding the stroller	35
5.2. Attaching the front wheels	37
5.3. Swivel function	38
5.4. Using the brake	39
5.5. Adjusting the hood	40
5.6. Adjusting the backrest	41
5.7. Harnessing you child	43
5.8. Adjusting the carry strap	45
5.9. Folding the stroller	46
5.10. Removing the front wheels	49
5.11. Removing the hood	50
5.12. Removing the seat cover	52
5.13. Removing the basket fabric	54
5.14. Removing the carry strap	57

Sommaire

1. IMPORTANT : conserver ces instructions pour vous y reporter ultérieurement	1
2. Introduction	1
3. Consignes de sécurité	3
4. Britax Römer Holiday²	7
4.1 Entretien de votre Britax Römer Holiday ²	7
4.2 Instructions d'entretien	8
4.3 Aperçu du produit	9
4.4 Description	10
5. Montage et utilisation de la poussette	35
5.1. Déplier la poussette	35
5.2. Fixer les roues avant	37
5.3. Fonction de pivotement	38
5.4. Utiliser le frein	39
5.5. Ajuster la capote	40
5.6. Régler le dossier	41
5.7. Attacher votre enfant	43
5.8. Ajuster la sangle de transport	45
5.9. Plier la poussette	46
5.10. Enlever les roues avant	49
5.11. Enlever la capote	50
5.12. Enlever la housse du siège	52
5.13. Enlever le tissu du panier	54
5.14. Enlever la sangle de transport	57

1. Wichtig – Bitte sorgfältig lesen und für späteres Nachlesen unbedingt aufbewahren

Eine Missachtung dieser Anleitung kann die Sicherheit Ihres Kindes beeinträchtigen. Es ist wichtig, dass alle Personen, die den Kinderwagen und das Zubehör dazu benutzen wissen, wie damit umzugehen ist, auch wenn der Betreffende den Wagen nur kurz benutzt. Es wird darauf hingewiesen, dass diese Gebrauchsanweisung nicht alle möglichen Gefahren ausschließen kann, denen ein Kind aufgrund des Gebrauchs dieses Produkts ausgesetzt sein kann. Der Nutzer ist für die Sicherheit des Kindes verantwortlich. Falls Sie weitere Fragen haben, hilft Ihnen Ihr Fachhändler gerne weiter.

Diese Bedienungsanleitung ist eine Übersetzung der englischen Sprache. In Zweifelsfällen in einer anderen Sprache ist die englische Sprachversion die maßgebende Sprache.

2. Einführung

Vielen Dank, dass Sie sich für den Britax Römer Holiday² entschieden haben. Wir freuen uns, dass Ihr Britax Römer Holiday² Ihr Kind sicher durch seine ersten Lebensjahre begleiten darf.

WICHTIG:

- Lesen Sie die Gebrauchsanleitung sorgfältig durch und machen Sie sich mit dem Kinderwagen vertraut, bevor Sie ihn mit Ihrem Kind benutzen.

1. IMPORTANT– Read carefully and keep for future reference

Your child's safety may be affected if you do not follow these instructions. It is important that anyone using this pushchair and its accessories should be familiar with how it is operated even if he/ she is only going to use the pushchair for a short while. Obviously these instructions cannot eliminate all possible risks when using this pushchair. You are of course responsible for your child's safety. If anything is unclear, contact the retail outlet you purchased this pushchair from.

This userguide is a translation from English language. In case of doubt in any other language used in this userguide, the English version is the leading language.

2. Introduction

Thank you for choosing the Britax Römer Holiday². We are pleased that your Britax Römer Holiday² will accompany your child safely throughout the first years of his or her life.

IMPORTANT:

- Read the instructions carefully and familiarize yourself with the pushchair before you use it with your child.

1. IMPORTANT : conserver ces instructions pour vous y reporter ultérieurement

Si vous ne suivez pas ces instructions, cela peut nuire à la sécurité de votre enfant. Il est essentiel que quiconque utilise cette poussette et ses accessoires maîtrise son fonctionnement, même pour une utilisation brève. À l'évidence, ces instructions ne peuvent pas éliminer tous les risques potentiels lorsque la poussette est utilisée. Vous êtes bien entendu responsable de la sécurité de votre enfant. Si quelque chose ne vous semble pas clair, veuillez contacter le revendeur de cette poussette.

Ce manuel d'utilisation est une traduction réalisée à partir de la version anglaise. En cas de doute dans l'une des autres langues de ce manuel d'utilisation, la version anglaise fait foi.

2. Introduction

Merci d'avoir choisi Britax Römer Holiday². Nous sommes ravis de savoir que votre Britax Römer Holiday² accompagnera votre enfant en toute sécurité tout au long des premières années de sa vie.

IMPORTANT :

- Lisez soigneusement les instructions et familiarisez-vous avec la poussette avant de l'utiliser avec votre enfant.

- Wenn Ihr Kinderwagen von anderen Personen verwendet wird, die nicht mit ihm vertraut sind (z.B. Großeltern), diesen stets die Benutzung erklären.
- Die Sicherheit Ihres Kindes kann beeinträchtigt werden, wenn Sie sich nicht an diese Gebrauchsanleitung halten.
- Benutzen Sie kein Zubehör, das nicht von Britax Römer für die Verwendung mit dem Britax Römer Holiday² zugelassen wurde. Dadurch wird Ihre Garantie ungültig und Ihr Produkt kann beschädigt werden.
- Es sollten nur von Britax Römer stammende oder empfohlene Original-Ersatzteile mit dem Britax Römer Holiday² verwendet werden.

WARNUNG! Lassen Sie das Kind nicht mit dem Produkt spielen.

WARNUNG! Produkt kann eine Packung mit Kieselgel enthalten. Nicht essen, wegwerfen.

Wenn Sie noch Fragen zur Verwendung des Britax Römer Holiday² oder dessen Zubehör haben, wenden Sie sich bitte an uns.

- If your pushchair is to be used by other people who are not familiar with it (such as grandparents), always show them how the pushchair is used.
- Your child's safety may be put at risk if you do not follow these instructions.
- Do not use any accessories which have not been approved by Britax Römer for use with the Britax Römer Holiday². This will void your warranty and might cause damage to your product.
- Only original replacement parts supplied or recommended by Britax Römer should be used with the Britax Römer Holiday².

WARNING! Do not let the child play with this product.

WARNING! Product may contain a bag with desiccant silica gel. Do not eat, throw away.

If you have further questions regarding the use of the Britax Römer Holiday² or its accessories, feel free to contact us.

- Si votre poussette est utilisée par d'autres personnes qui ne sont pas familiarisées avec son fonctionnement (comme les grands-parents), montrez-leur toujours comment l'utiliser.
- La sécurité de votre enfant peut être mise en danger si vous ne suivez pas ces instructions.
- N'utilisez pas d'accessoires qui n'ont pas été approuvés par Britax Römer pour une utilisation avec Britax Römer Holiday². Cela annulerait votre garantie et pourrait endommager votre produit.
- N'utilisez que des pièces de rechange originales fournies ou recommandées par Britax Römer avec Britax Römer Holiday².

AVERTISSEMENT ! Ne laissez pas votre enfant jouer avec ce produit.

AVERTISSEMENT ! Le produit peut contenir un sachet déshydratant de gel de silice. Ne ingérez pas, jetez-le à la poubelle.

Si vous avez des questions supplémentaires concernant l'utilisation de Britax Römer Holiday² ou de ses accessoires, n'hésitez pas à nous contacter.

3. Sicherheitshinweise

WARNUNG! Dieser Kinderwagen ist geeignet für Kinder ab 6 Monaten bis zu einem Gewicht von 15 kg.

WARNUNG! Diese Sitzeinheit ist für Kinder unter 6 Monaten **nicht** geeignet.

WARNUNG! Verwenden Sie diesen Kinderwagen nicht, wenn Ihr Kind nicht selbständig aufrecht sitzen kann.

WARNUNG! Dieses Produkt ist **nicht** geeignet:

- Als Ersatz für ein Bett oder Kinderbett. Babyschalen, Kinderwagen und Buggys dürfen nur zum Transport verwendet werden.
- Zum Joggen oder Skaten.
- Für den Transport von mehr als einem Kind.
- Für den gewerblichen Gebrauch.
- Als Travel System in Verbindung mit anderen Babyschalen als den in dieser Gebrauchsanleitung aufgeführten.

WARNUNG! Vergewissern Sie sich vor Gebrauch, dass alle Verriegelungen eingerastet sind.

WARNUNG! Beim Tragen des Kinderwagens darauf achten, dass die Sicherheitsverriegelungen nicht versehentlich geöffnet werden.

WARNUNG! Beim Zusammenklappen des Gestells darauf achten, dass Sie und andere sich nicht einklemmen.

3. Safety Instructions

WARNING! This pushchair is suitable for children from 6 months up to a weight of 15 kg.

WARNING! This seat unit is **not** suitable for children under 6 months.

WARNING! Do not use this pushchair if your child cannot sit upright unsupported on its own.

WARNING! This product is **not** suitable:

- As a substitute for a bed or cot. Carrycots, strollers and pushchairs may only be used for transport.
- For running or skating.
- For transporting more than one child.
- For commercial use.
- As a travel system in combination with infant carriers other than the ones mentioned in this user guide.

WARNING! Ensure that all the locking devices are engaged before use.

WARNING! When carrying the pushchair, make sure you do not open the safety lock by mistake.

WARNING! When folding the pushchair frame, make sure you and others do not get trapped.

3. Consignes de sécurité

AVERTISSEMENT ! Cette poussette est conçue pour les enfants à partir de 6 mois et jusqu'à 15 kg ou 3 ans maximum.

AVERTISSEMENT ! Ce siège ne convient **pas** aux enfants de moins de 6 mois.

AVERTISSEMENT ! N'utilisez pas cette poussette si votre enfant ne peut pas se tenir assis par lui même, sans être soutenu.

AVERTISSEMENT ! Ce produit ne convient **pas** :

- pour se substituer à un lit ou un berceau. Les couffins et poussettes ne doivent être utilisés que pour le transport.
- pour la course à pied ou le patinage.
- pour le transport de plusieurs enfants.
- pour une utilisation commerciale.
- comme système de voyage en association avec d'autres lits auto que ceux indiqués dans ce manuel.

AVERTISSEMENT ! Vérifiez que tous les dispositifs de verrouillage sont enclenchés avant l'utilisation.

AVERTISSEMENT ! Lorsque vous portez la poussette, assurez-vous que vous n'ouvrez pas le verrou de sécurité par mégarde.

WARNUNG! Den Kinderwagen nicht zusammenklappen, wenn ein Kind darin sitzt.

WARNUNG! Vergewissern Sie sich, dass das Kind beim Aufklappen und Zusammenklappen des Wagens außer Reichweite ist, um Verletzungen zu vermeiden.

WARNUNG! Verwenden Sie immer das Rückhaltesystem.

WARNUNG! Lassen Sie das Kind nie unbeaufsichtigt.

WARNUNG! Beim Parken des Wagens stets die Bremse anziehen, bevor das Kind hineingesetzt oder herausgenommen wird.

WARNUNG! Beim Einstellen des Wagens darauf achten, dass Ihr Kind außer Reichweite von sich bewegenden Teilen ist.

WARNUNG! Am Schiebegriff befestigte Lasten beeinträchtigen die Standfestigkeit des Wagens.

WARNUNG! Kind vor intensiver Sonneneinstrahlung schützen. Das Verdeck bietet keinen vollständigen Schutz vor gefährlicher UV-Strahlung.

WARNUNG! Stets richtig angelegtes und eingestelltes Gurtzeug verwenden!

WARNUNG! Stets den Schrittgurt in Verbindung mit dem Beckengurt verwenden.

WARNUNG! Das Gurtzeug immer passend einstellen, wenn Sie die Sitzposition Ihres Kindes ändern.

WARNING! Never fold the pushchair when a child is sitting in it.

WARNING! To avoid injury ensure that the child is kept away when unfolding and folding this product.

WARNING! Always use the restraint system.

WARNING! Never leave the child unattended.

WARNING! Always engage the brake when you park the pushchair, before you put your child into it and before you remove your child.

WARNING! When making adjustments, make sure your child cannot reach into moving parts.

WARNING! Loads on the push handle affect the stability of the pushchair.

WARNING! Protect your child from strong sunlight. The hood does not provide complete protection from dangerous UV rays.

WARNING! Always use a correctly fitted and adjusted harness.

WARNING! Always use the crotch strap in combination with the waist belt.

WARNING! Always readjust the harness when changing the seating position of your child.

AVERTISSEMENT ! Lorsque vous pliez le châssis de la poussette, assurez-vous de ne pas vous coincer les doigts ou de ne pas blesser un tiers.

AVERTISSEMENT ! Ne pliez jamais la poussette lorsqu'un enfant est assis dessus.

AVERTISSEMENT ! Pour éviter les blessures, assurez-vous que votre enfant est à bonne distance lorsque vous pliez et dépliez ce produit.

AVERTISSEMENT ! Utilisez toujours le dispositif de retenue.

AVERTISSEMENT ! Ne laissez jamais votre enfant sans surveillance.

AVERTISSEMENT ! Serrez toujours le frein lorsque vous stationnez la poussette, avant de placer votre enfant à l'intérieur ou avant de l'en sortir.

AVERTISSEMENT ! Lorsque vous effectuez des réglages, assurez-vous que votre enfant reste à distance des pièces mobiles.

AVERTISSEMENT ! Toute charge attachée à la poignée affecte la stabilité de la poussette.

AVERTISSEMENT ! Protégez votre enfant contre la lumière agressive du soleil. La capote ne fournit pas de protection totale contre les rayons UV dangereux.

AVERTISSEMENT ! Utilisez toujours un harnais correctement fixé et ajusté.

WARNUNG! Verwenden Sie diesen Wagen nur für die vorgesehene Anzahl von Kindern (1).

WARNUNG! Am Griff und/oder der Rückenlehne und/oder an den Seiten des Wagens befestigte Lasten beeinträchtigen die Standfestigkeit des Wagens.

WARNUNG! Achten Sie auf einen ausreichenden Sicherheitsabstand zwischen Ihrem Kind und dem Kinderwagen, während Sie diesen zusammen- oder aufklappen.

WARNUNG! Prüfen Sie immer vor der Nutzung des Wagens, dass das Gestell richtig eingerastet ist.

WARNUNG! Stellen Sie vor jedem Gebrauch sicher, dass die Räder fest sitzen und nicht abgehen können.

WICHTIG! Manche Bodenbeläge beinhalten Stoffe, die schwarze Farbpigmente von den Rädern ablösen und auf dem Boden Verfärbungen hinterlassen können. Stellen Sie daher sicher, dass die Räder nicht direkt auf diesen Belägen stehen.

WARNUNG! Stellen Sie vor jedem Gebrauch sicher, dass die Räder fest sitzen und nicht abgehen können.

WARNUNG! Bitte verriegeln Sie unbedingt die Feststellbremsen wenn Sie Ihr Kind in den Wagen setzen oder herausnehmen.

WARNING! Use this stroller only for the number of children (1) for which it has been designed.

WARNING! Any load attached to the handle and/or to the back of the backrest and/or on the sides of the vehicle will affect the stability of the vehicle.

WARNING! Keep children away from the pram/pushchair during unfolding and folding.

WARNING! Ensure that the chassis locks are engaged before use.

WARNING! Ensure before use that the wheels are firmly attached and that they cannot be pulled off the axle.

IMPORTANT! Some floor materials contain components which release black colour pigment from the tyres which may discolour the floor. You should therefore ensure that the tyres do not stand directly on the floor.

WARNING! Ensure before use that the wheels are firmly attached and that they cannot be pulled off the wheel attachment.

WARNING! Ensure that the parking brake is engaged as you place your child in or take your child out of the pushchair.

AVERTISSEMENT ! Utilisez toujours la courroie d'entrejambe en lien avec le ceinturon.

AVERTISSEMENT ! Réajustez toujours le harnais lorsque vous modifiez la position d'assise de votre enfant.

AVERTISSEMENT ! Utilisez cette poussette uniquement pour le nombre d'enfants (1) pour lequel elle a été conçue.

AVERTISSEMENT ! Toute charge attachée à la poignée et/ou à l'arrière du dossier et/ou sur les côtés de la poussette affectera sa stabilité.

AVERTISSEMENT ! Tenez les enfants éloignés du landau/de la poussette lors de son pliage et dépliage.

AVERTISSEMENT ! Vérifiez que les verrous du châssis sont enclenchés avant de l'utiliser.

AVERTISSEMENT ! Avant d'utiliser la poussette, vérifiez que les roues sont solidement fixées et qu'elles ne peuvent pas se détacher de l'axe.

IMPORTANT ! Certains revêtements de sol contiennent des composants qui dégagent les pigments noirs des pneus et tachent le sol. Par conséquent, assurez-vous que les pneus ne sont pas en contact direct avec le sol.

AVERTISSEMENT ! Avant d'utiliser la poussette, vérifiez que les roues sont solidement fixées et qu'elles ne peuvent pas se détacher du dispositif de fixation.

WARNUNG!

- Betätigen Sie stets die Bremsen, wenn der Kinderwagen steht.
- Parken Sie niemals auf einem Gefälle.
- Achten Sie insbesondere in öffentlichen Verkehrsmitteln auf einen sicheren Stand des Kinderwagens.
- Halten Sie den Kinderwagen immer fest, wenn Sie sich im Straßenverkehr oder auf einem Bahnsteig befinden. Selbst bei eingerasteter Bremse kann der Luftzug eines Fahrzeugs oder Zugs den Kinderwagen mit sich reißen.
- Nehmen Sie Ihr Kind aus dem Kinderwagen und klappen Sie ihn zusammen, bevor Sie den Kinderwagen über eine Treppe tragen oder eine Rolltreppe benutzen.
- Seien Sie vorsichtig, wenn Sie über Bordsteinkanten, Schienen, Schotter, Kopfsteinpflaster usw. fahren.

Den Wagen nur mit festgestellter Bremse abstellen. Stets prüfen, ob die Bremse korrekt angezogen ist.

Dieser Wagen (Travel System) wurde nach dem Standard EN 1888-1:2018 entwickelt und hergestellt.

Der Britax Römer Holiday² kann in den folgenden Konfigurationen benutzt werden:



Als Sportwagen mit der Britax Römer Holiday² Sitzeneinheit ab 6 Monaten bis 15 kg

WARNING!

- Always apply the brakes whenever the pushchair is stationary.
- Always avoid parking on slopes.
- Take special care to ensure the pushchair stands firmly and safely when using public transport.
- Always hold on to the pushchair when you are close to traffic or trains. Even if the brake is engaged, the draught from the vehicle can move the pushchair.
- Take your child out of the pushchair and fold the pushchair before you carry it on stairs or use an escalator.
- Be careful when moving over kerbs, tracks, gravel, cobblestones, etc.

Only park the pushchair with the brake applied. Always check that the brake is properly engaged.

This pushchair has been developed and manufactured according to standard EN 1888-1:2018.

The Britax Römer Holiday² can be used in the following configurations:



As a pushchair with the Britax Römer Holiday² seat from 6 months up to 15 kg

AVERTISSEMENT ! Vérifiez que le frein de stationnement est enclenché lorsque vous installez votre enfant dans la poussette ou que vous l'en sortez.

AVERTISSEMENT !

- Enclenchez toujours les freins lorsque la poussette est à l'arrêt.
- Évitez toujours de stationner en pente.
- Veillez tout particulièrement à la stabilité et à la sécurité de la poussette lorsque vous l'utilisez dans les transports publics.
- Tenez toujours bien la poussette lorsque vous vous trouvez à proximité des voitures ou des trains. Même si le frein est activé, le courant d'air du véhicule peut déplacer la poussette.
- Sortez votre enfant de la poussette et pliez-la avant de la porter dans des escaliers ou d'emprunter un escalator.
- Restez prudent lorsque vous la poussez sur des trottoirs, des voies, du gravier, des pavés, etc.

Ne stationnez la poussette qu'avec le frein serré. Vérifiez toujours que le frein est correctement serré.

Cette poussette a été conçue et fabriquée conformément à la norme EN 1888-1:2018.

La poussette Britax Römer Holiday² peut être utilisée dans les configurations suivantes :



Comme poussette avec le siège Britax Römer Holiday, de 6 mois à 15 kg, ou 3 ans

4. Britax Römer Holiday²

4.1 Pflegen Ihres Britax Römer Holiday²

Das Produkt sollte regelmäßig geprüft und gesäubert werden.

- Kontrollieren Sie regelmäßig alle wichtigen Teile auf Beschädigungen. Vergewissern Sie sich, dass die mechanischen Bauteile einwandfrei funktionieren.
- Kontrollieren Sie regelmäßig, ob alle Schrauben, Nieten, Bolzen und andere Befestigungen fest sitzen.
- Verwenden Sie zum Schmieren kein Fett oder Öl, sondern ein Spray auf Basis von Silikon.
- Eine zu schwere Beladung, unsachgemäßes Zusammenklappen oder die Verwendung von nicht zugelassenem Zubehör können den Wagen beschädigen oder zerstören.
- Laden Sie nie mehr als 5 kg in den Einkaufskorb.
- Bewahren Sie den zusammengeklappten Kinderwagen nur an einem gut belüfteten Ort auf, um Schimmel zu vermeiden.
- Setzen Sie den Kinderwagen nicht direktem Sonnenlicht aus, da die Bezüge ausbleichen können.
- Verwenden Sie den Kinderwagen nicht, wenn Teile verbogen, verschlissen oder gebrochen sind. Lassen Sie den Kinderwagen von einem Reparaturdienst reparieren oder wenden Sie sich an den Kundenservice von Britax Römer.

4. Britax Römer Holiday²

4.1 Taking care of your Britax Römer Holiday²

The product should be regularly checked and cleaned.

- Regularly check all important parts for damage. Make sure that mechanical components are working properly.
- Regularly check that all screws, rivets, bolts and other fasteners are tight.
- Do not use grease or oil for lubrication – use a silicone-based spray.
- Too heavy a load, improper folding or the use of non-approved accessories may damage or destroy the pushchair.
- Never put more than 5 kg in the shopping basket.
- Please keep the folded pushchair only in well-ventilated area to prevent mildew.
- Put the pushchair out of direct sunlight, the textiles can fade.
- Do not use the pushchair if parts are bent, worn or broken. Have the pushchair repaired by a repair service or contact Britax Römer Customer Service.

4. Britax Römer Holiday²

4.1 Entretien de votre Britax Römer Holiday²

Le produit doit être contrôlé et nettoyé régulièrement.

- Vérifiez régulièrement qu'aucune pièce importante n'est endommagée. Assurez-vous que les composants mécaniques fonctionnent correctement.
- Vérifiez régulièrement que toutes les vis, tous les rivets, tous les écrous et toutes les autres attaches sont bien serrés.
- N'utilisez pas de graisse ou d'huile pour la lubrification – utilisez un spray à base de silicone.
- Une charge trop lourde, un pliage inapproprié ou l'utilisation d'accessoires non autorisés peuvent endommager ou détruire la poussette.
- Ne placez jamais plus de 5 kg dans le panier à provisions.
- Veillez à conserver la poussette pliée dans une zone bien aérée afin d'éviter la moisissure.
- Conservez la poussette à l'abri des rayons directs du soleil, car les textiles pourraient se décolorer.
- N'utilisez pas la poussette si des pièces sont tordues, usées ou cassées. Faites réparer la poussette par un service de réparation ou contactez le service clientèle de Britax Römer.

4.2 Pflegeanleitung

Das Verdeck kann mit einem Schwamm und warmem Seifenwasser gereinigt werden. Alle übrigen textilen Teile des Sitzbezuges können abgenommen und mitgewaschen werden. Pflegeanleitungen finden Sie an allen Stoffteilen und Abdeckungen. Einen 100% Schutz gegen Wasser und Schnee bietet Ihnen nur der Regenschutz. Wenn Sie Stoffteile waschen, stellen Sie bitte sicher, dass sämtliche Seifen oder Waschmittelrückstände entfernt wurden, damit die Imprägnierung wirken kann. Spülen und säubern Sie den Wagen, wenn Sie ihn an der See oder auf mit Salz gestreuten Gehwegen benutzt haben.

4.2 Care instructions

The hood can be cleaned with a sponge and lukewarm soapy water. All other parts of the seat textile can be removed and washed. Washing instructions can be found on all fabrics and coverings. A 100% protection from damp can be obtained by using rain protection for rain or snow. When washing the outer fabric ensure that you remove all soap or cleaning agent remains so that the treatment works most effectively. Rinse and dry the pushchair if it has been exposed to the sea or salted carriageways.

4.2 Instructions d'entretien

La capote peut être nettoyée avec une éponge et de l'eau tiède savonneuse. Toutes les autres parties textiles du sièges peuvent être enlevées et nettoyées. Les instructions de lavage sont présentes sur tous les tissus et revêtements. Une protection totale contre l'humidité peut être obtenue en utilisant une housse de pluie pour la pluie et la neige. Lors du lavage de textile extérieur, assurez vous que tout le savon ou le produit nettoyant est enlevé afin que le traitement soit plus efficace. Rincez et séchez la poussette lorsqu'elle est exposé à la mer ou à des chaussées salées.

4.3 Produktübersicht



4.3 Product Overview

4.3 Aperçu du produit

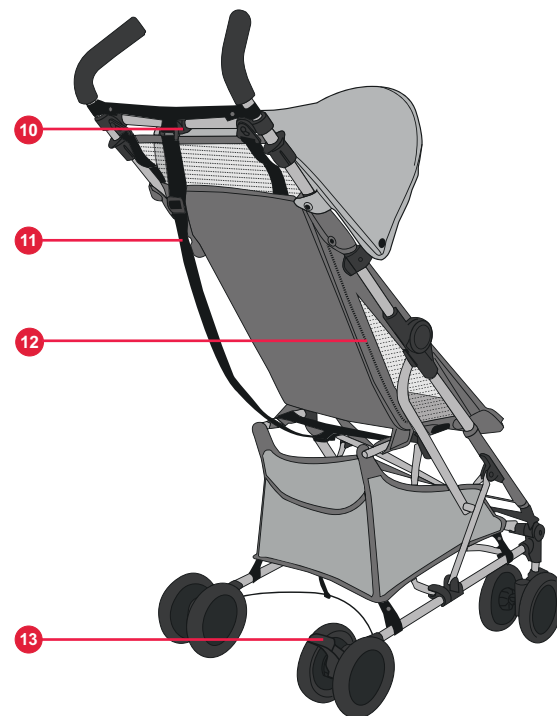

4.4 Beschreibung

Nr.	Beschreibung
1	Schiebegriff
2	Hebel zum Zusammenklappen des Gestelles
3	Verdeck
4	Schulterpolster
5	Gurtzeug
6	Einkaufskorb
7	Hinterräder
8	Schwenkverriegelung
9	Vorderräder
10	Entriegelungsknopf zum Zusammenklappen des Gestelles
11	Tragegurt
12	Reißverschluss zur Verstellung der Rückenlehne
13	Feststellbremse

4.4 Description

No.	Description
1	Handle
2	Lever for folding the chassis
3	Hood
4	Shoulder pads
5	Harness
6	Basket
7	Rear wheel
8	swivel lock
9	Front wheel
10	Fold release button
11	Carry strap
12	Zipper for backrest adjustment
13	Parking brake

4.4 Description

N°	Description
1	Poignée
2	Levier de pliage du châssis
3	Capote
4	Coussinets d'épaule
5	Harnais
6	Panier
7	Roues arrière
8	Verrouillage de la rotation
9	Roues avant
10	Touche de déverrouillage du pliage
11	Sangle de transport
12	Fermeture à glissière pour l'ajustage du dossier
13	Frein de stationnement

Contenido

1. IMPORTANTE: conserve estas instrucciones para futuras consultas	13
2. Introducción	13
3. Instrucciones de seguridad	15
4. Britax Römer Holiday²	19
4.1 Cuidados de la Britax Römer Holiday ²	19
4.2 Instrucciones de mantenimiento	20
4.3 Vista general del producto	21
4.4 Descripción	22
5. Montaje y uso de la silla de paseo	35
5.1. Despliegue de la silla de paseo	35
5.2. Colocación de las ruedas delanteras	37
5.3. Función oscilante	38
5.4. Uso del freno	39
5.5. Ajuste de la capota	40
5.6. Ajuste del respaldo	41
5.7. Cierre del arnés	43
5.8. Ajuste de la tira de transporte	45
5.9. Plegado de la silla de paseo	46
5.10. Desmontaje de las ruedas delanteras	49
5.11. Desmontaje de la capota	50
5.12. Desmontaje de la funda del asiento	52
5.13. Desmontaje de la cesta de tejido	54
5.14. Desmontaje de la tira de transporte	57

Conteúdos

1. IMPORTANTE: guardar estas instruções para futura referência¹³	13
2. Introdução	13
3. Instruções de segurança	15
4. Britax Römer Holiday²	19
4.1 Cuidados a ter com a sua Britax Römer Holiday ²	19
4.2 Instruções de manutenção	20
4.3 Visão geral do produto	21
4.4 Descrição	22
5. Montagem e utilização do carrinho de bebé	35
5.1. Desdobrar o carrinho de bebé	35
5.2. Engatar as rodas dianteiras	37
5.3. Função giratória	38
5.4. Utilizar o travão	39
5.5. Ajustar a cobertura	40
5.6. Ajustar o encosto	41
5.7. Colocar o arnês na criança	43
5.8. Ajustar o cinto transportador	45
5.9. Dobrar o carrinho de bebé	46
5.10. Remover as rodas dianteiras	49
5.11. Remover a cobertura	50
5.12. Remover o revestimento do assento	52
5.13. Remover o tecido do cesto	54
5.14. Remover o cinto transportador	57

Indice dei contenuti

1. IMPORTANTE: conservare le istruzioni a scopo di riferimento futuro	13
2. Introduzione	13
3. Istruzioni di sicurezza	15
4. Britax Römer Holiday²	19
4.1 Manutenzione del proprio Britax Römer Holiday ²	19
4.2 Istruzioni per la manutenzione ordinaria	20
4.3 Panoramica del prodotto	21
4.4 Descrizione	22
5. Assemblare e utilizzare il passeggino	35
5.1. Aprire il passeggino	35
5.2. Attaccare le ruote anteriori	37
5.3. Funzione di rotazione	38
5.4. Usare il freno	39
5.5. Aggiustare la cappottina	40
5.6. Regolazione dello schienale	41
5.7. Allacciare le cinture al bambino	43
5.8. Aggiustare la cinghia di trasporto	45
5.9. Piegarlo il passeggino	46
5.10. Rimuovere le ruote anteriori	49
5.11. Rimuovere la cappottina	50
5.12. Rimuovere il rivestimento della seduta	52
5.13. Rimuovere il tessuto della cesta	54
5.14. Rimuovere la cinghia di trasporto	57

1. **IMPORTANTE:** conserve estas instrucciones para futuras consultas

Si no sigue estas instrucciones, la seguridad del niño puede verse afectada. Es importante que todos los usuarios de esta silla de paseo y sus accesorios estén familiarizados con su modo de funcionamiento, incluso aunque solo vayan a utilizarla durante un breve período. Cabe recordar que, evidentemente, estas instrucciones no evitan todos los riesgos posibles asociados al uso de esta silla de paseo. Usted es el responsable de la seguridad del niño. En caso de duda, póngase en contacto con el distribuidor al que adquirió esta silla de paseo.

Esta guía del usuario es una traducción del inglés. En caso de duda en cualquier otro idioma utilizado en esta guía, se le dará preferencia a la versión en inglés.

2. Introducción

Muchas gracias por elegir la Britax Römer Holiday². Es un placer comunicarle que su Britax Römer Holiday² acompañará la seguridad de su hijo en sus primeros años de vida.

IMPORTANTE:

- Lea con atención las instrucciones y familiarícese con la silla de paseo antes de usarla con el niño.

1. **IMPORTANTE:** guardar estas instruções para futura referência

A segurança da sua criança pode ser afetada se não seguir estas instruções. É importante que qualquer pessoa que utilize esta cadeira de passeio assim como os seus acessórios esteja familiarizada com o seu funcionamento ainda que a vá utilizar durante um breve período de tempo. Obviamente estas instruções não eliminam os possíveis riscos da utilização desta cadeira de passeio. É obviamente responsável pela segurança da sua criança. Caso algo não seja claro, contacte o vendedor no qual adquiriu a cadeira de passeio.

Este manual do utilizador é uma tradução do inglês. Em caso de dúvida relativamente a qualquer outro idioma utilizado neste guia do utilizador deverá prevalecer a versão em inglês.

2. Introdução

Obrigado por optar pela Britax Römer Holiday². Estamos satisfeitos por saber que a sua Britax Römer Holiday² irá acompanhar a sua criança com segurança ao longo dos seus primeiros anos de vida.

IMPORTANTE:

- Leia atentamente as instruções e familiarize-se com a cadeira de passeio antes de a utilizar com o seu filho.

1. **IMPORTANTE:** conservare le istruzioni a scopo di riferimento futuro

La sicurezza del bambino può essere compromessa se non vengono seguite queste istruzioni. È importante che chiunque usi questo passeggino e i suoi accessori abbia familiarità con il suo funzionamento, anche nel caso in cui utilizzi il passeggino solo per un breve tratto. Naturalmente le presenti istruzioni non eliminano tutti i possibili rischi connessi all'utilizzo di questo passeggino. Siete ovviamente responsabili della sicurezza del vostro bambino. Nel caso in cui qualcosa non risulti chiaro, contattare il punto vendita presso cui si è acquistato il presente passeggino.

Questo manuale è tradotto dall'inglese. In caso di dubbi in qualsiasi altra lingua utilizzata in questo manuale, fare riferimento alla versione in lingua inglese.

2. Introduzione

Grazie per aver scelto il Britax Römer Holiday². Siamo lieti che il Britax Römer Holiday² da voi acquistato potrà accompagnare il vostro bambino in modo sicuro nei suoi primi anni di vita.

IMPORTANTE:

- Leggere attentamente le istruzioni e prendere familiarità con il passeggino prima di usarlo con il bambino.

- Si la silla de paseo va a ser usada por otras personas que no están familiarizadas con su uso (por ejemplo, los abuelos), muéstreles siempre cómo se usa.
- La seguridad del niño podría estar en peligro si no sigue estas instrucciones.
- No emplee accesorios que no hayan sido homologados por Britax Römer para su uso con la Britax Römer Holiday². Esto anulará su garantía y podría provocar daños en el producto.
- Con la Britax Römer Holiday² sólo deben emplearse recambios originales o recomendados por Britax Römer.

¡ADVERTENCIA! No deje que el niño juegue con este producto.

¡ADVERTENCIA! El producto podría contener una bolsita con gel de sílice desecante. No ingerir; se debe desechar.

Si tiene alguna pregunta más respecto al uso de la Britax Römer Holiday² o de sus accesorios, no dude en ponerse en contacto con nosotros.

- Se a sua cadeira de passeio for utilizada por outras pessoas que não estão familiarizadas com ela (como os avós), mostre-lhes sempre como é que a cadeira de passeio deve ser utilizada.
- A segurança do seu filho pode ser colocada em risco se não seguir estas instruções.
- Não utilize acessórios que não tenham sido aprovados pela Britax Römer para uso com a Britax Römer Holiday². Visto que isso resulta na anulação da garantia e pode causar danos no produto.
- Apenas peças sobresselentes originais fornecidas ou recomendadas pela Britax Römer deverão ser usadas com a Britax Römer Holiday².

AVISO! Não deixe as crianças brincarem com este produto.

AVISO! O produto pode conter um saco com sílica gel dessecante. Não ingerir, eliminar.

Caso tenha outras questões relativamente à utilização da Britax Römer Holiday² ou dos seus acessórios, não hesite em contactar-nos.

- Se il passeggino dovesse essere utilizzato da persone che non hanno dimestichezza con esso (ad es. i nonni), mostrate sempre loro come utilizzarlo.
- La sicurezza del bambino può essere messa a rischio se non vengono seguite queste istruzioni.
- Non utilizzare accessori non approvati da Britax Römer per l'uso insieme al Britax Römer Holiday². In caso contrario, decade il diritto alla garanzia e sono possibili danni al prodotto.
- Utilizzare per il Britax Römer Holiday² solo pezzi di ricambio originali forniti o consigliati da Britax Römer.

AVVERTENZA! Impedire al bambino di usare il prodotto come giocattolo.

AVVERTENZA! Il prodotto potrebbe contenere una bustina contenente gel essiccante di ilice. Non ingerire, gettare via.

In caso di ulteriori domande relative all'uso del Britax Römer Holiday² o dei sui accessori, non esitate a contattarci.

3. Instrucciones de seguridad

¡**ADVERTENCIA!** Esta silla de paseo es apta para niños desde los 6 meses hasta los 15 kg de peso o 3 años.

¡**ADVERTENCIA!** Esta unidad de asiento **no** es recomendable para niños menores de 6 meses.

¡**ADVERTENCIA!** No utilice esta silla de paseo si el niño no puede mantenerse sentado por sí solo.

¡**ADVERTENCIA!** Este producto **no** es adecuado:

- Como sustituto de cama o cuna. Los capazos, los cochecitos y las sillas de paseo solo pueden utilizarse para fines de transporte.
- Para correr o patinar.
- Para transportar a más de un niño.
- Para uso comercial.
- Como sistema de transporte en combinación con portabebés que no hayan sido mencionados en esta guía de usuario.

¡**ADVERTENCIA!** Asegúrese de que todos los dispositivos de bloqueo estén accionados antes del uso.

¡**ADVERTENCIA!** Mientras lleve la silla de paseo, asegúrese de que no se haya abierto el cierre de seguridad por error.

3. Instruções de segurança

AVISO! Esta cadeira de passeio é adequada para crianças a partir dos 6 meses de idade e com um peso até aos 15 kg ou 3 anos de idade.

AVISO! Esta unidade com assento **não** é indicada para crianças com menos de 6 meses.

AVISO! Não utilize esta cadeira de passeio caso a sua criança não se consiga sentar sozinha sem um apoio.

AVISO! Este produto **não** é adequado:

- Como um substituto para uma cama ou berço. Alcofas, carrinhos de bebé e cadeiras de passeio só podem ser utilizadas para transporte.
- Para correr ou andar de skate.
- Para transportar mais de uma criança.
- Para utilização comercial.
- Como sistema de viagem em combinação com outros transportadores de bebé que não os mencionados neste manual do utilizador.

AVISO! Certifique-se de que todos os dispositivos de segurança estão engatados antes de utilizar.

AVISO! Ao transporta a cadeirade passeio, certifique-se de que não abre o fecho de segurança por acidente.

3. Istruzioni di sicurezza

AVVERTENZA! Il presente passeggino è adatto per bambini dai 6 mesi fino a un peso di 15 kg o 3 anni d'età.

AVVERTENZA! Il seggiolino **non** è adatto ai bambini di età inferiore a 6 mesi.

AVVERTENZA! Non utilizzare questo passeggino se il bambino non sa stare seduto diritto da solo senza aiuti.

AVVERTENZA! Il prodotto **non** è adatto:

- come sostituto di letto o culla. Carrozine e passeggini possono essere utilizzati solo per il trasporto.
- per correre o pattinare.
- per trasportare più di un bambino.
- per uso commerciale.
- per essere usato come struttura di trasporto in combinazione con poltroncine auto diverse da quelle citate nel presente manuale d'istruzioni.

AVVERTENZA! Controllare che i dispositivi di bloccaggio siano inseriti prima dell'uso.

AVVERTENZA! Durante la conduzione del passeggino, assicurarsi di non sganciare per errore il blocco di sicurezza.

AVVERTENZA! Quando viene chiuso il telaio del passeggino, assicurarsi di non rimanere intrappolati o che non succeda ad altri.

¡ADVERTENCIA! Al plegar el chasis de la silla de paseo, asegúrese de que no quede nadie atrapado.

¡ADVERTENCIA! No pliegue la silla de paseo mientras el niño esté sentado en ella.

¡ADVERTENCIA! Para evitar lesiones, asegúrese de que el niño se mantenga alejado mientras pliegue y despliegue el producto.

¡ADVERTENCIA! Utilice siempre el sistema de sujeción.

¡ADVERTENCIA! No deje al niño desatendido.

¡ADVERTENCIA! Accione siempre el freno cuando estacione la silla de paseo, antes de poner al niño dentro y antes de sacarlo.

¡ADVERTENCIA! Si se efectúan ajustes, asegúrese de que el niño no puede alcanzar las piezas en movimiento.

¡ADVERTENCIA! Las cargas en el manillar afectan a la estabilidad de la silla de paseo.

¡ADVERTENCIA! Proteja al niño de la radiación solar intensa. La capota no proporciona una protección absoluta ante los rayos UV perjudiciales.

¡ADVERTENCIA! Emplee siempre un arnés correctamente colocado y ajustado.

¡ADVERTENCIA! Emplee siempre la cinta de la entrepierna en combinación con el cinturón.

AVISO! Ao dobrar a estrutura da cadeira de passeio, tenha cuidado para não se entalar, nem entalar outros.

AVISO! Nunca dobre a cadeira de passeio quando a criança estiver sentada nesta.

AVISO! Para evitar ferimentos certifique-se de que a criança está afastada ao dobrar e desdobrar este produto.

AVISO! Utilize sempre o sistema de retenção.

AVISO! Nunca deixe a criança sem vigilância.

AVISO! Acione sempre o travão quando para a cadeira de passeio e antes de colocar ou retirar a criança da mesma.

AVISO! Ao ajustar o carrinho, certifique-se de que a criança não consegue tocar em quaisquer peças móveis.

AVISO! A colocação de cargas na asa de empurrar afeta a estabilidade da cadeira de passeio.

AVISO! Proteja a criança da luz solar forte. A cobertura não fornece uma proteção completa contra raios UV perigosos.

AVISO! Utilize sempre um arnés corretamente instalado e ajustado.

AVISO! Utilize sempre a cinta entrepernas em combinação com o cinto da cintura.

AVISO! Reajuste sempre o arnés ao alterar a posição de assento da criança.

AVVERTENZA! Non chiudere il passeggino con il bambino seduto.

AVVERTENZA! Per evitare lesioni, assicurarsi che il bambino sia tenuto lontano quando si apre o si chiude il prodotto.

AVVERTENZA! Utilizzate sempre il sistema di ritenuta.

AVVERTENZA! Mai lasciare incustodito il proprio bambino.

AVVERTENZA! Inserire sempre il freno quando si parcheggia il passeggino, quando si fa salire e scendere il bambino.

AVVERTENZA! Durante la regolazione, assicurarsi che il bambino non possa raggiungere parti in movimento.

AVVERTENZA! Eventuali carichi presenti sulla maniglia a spinta influiscono sulla stabilità del passeggino.

AVVERTENZA! Proteggere il bambino da luce solare forte. La capottina non fornisce protezione completa contro radiazioni UV pericolose.

AVVERTENZA! Usare sempre un'imbracatura idoneamente adattata e messa a punto.

AVVERTENZA! Usare sempre il sottogamba in combinazione con la cinghia in cintura.

AVVERTENZA! Regolare nuovamente l'imbracatura ogniqualvolta si modifichi la posizione di seduta del bambino.

¡ADVERTENCIA! Reajuste siempre el arnés cuando cambie la posición de asiento del niño.

¡ADVERTENCIA! Utilice esta silla de paseo únicamente para el número de niños (1) para el que se haya diseñado.

¡ADVERTENCIA! Cualquier carga sujeta al manillar, a la parte posterior del respaldo o a los laterales afectará a la estabilidad del vehículo.

¡ADVERTENCIA! Mantenga a los niños alejados del cochecito o silla de paseo mientras pliegue y despliegue el producto.

¡ADVERTENCIA! Asegúrese de que las fijaciones del chasis estén enclavadas antes del uso.

¡ADVERTENCIA! Antes del uso, asegúrese de que las ruedas estén fijadas firmemente y no puedan salirse del eje.

¡IMPORTANTE! Algunos materiales del suelo contienen componentes que liberan el pigmento de color negro de los neumáticos, sustancia que puede manchar el suelo. Por tanto, asegúrese de que los neumáticos no entren en contacto directo con el suelo.

¡ADVERTENCIA! Antes del uso, asegúrese de que las ruedas estén fijadas firmemente y no puedan salirse de su alojamiento.

¡ADVERTENCIA! Asegúrese de que el freno de estacionamiento esté accionado cuando coloque al niño en la silla de paseo o lo saque de ella.

AVISO! Utilize este carrinho de bebé para o número de crianças (1) para o qual foi concebido.

AVISO! Qualquer carga presa na asa e/ou na parte de trás do encosto e/ou nos lados do veículo afetará a estabilidade do veículo.

AVISO! Mantenha as crianças afastadas do carrinho/cadeira de passeio durante a dobragem e desdobragem da mesma.

AVISO! Certifique-se de que os bloqueios do chassis estão engatados antes de utilizar.

AVISO! Assegure-se de que as rodas estão firmemente engatadas e de que não podem ser retiradas do eixo.

IMPORTANTE! Alguns materiais de piso contêm componentes que soltam um pigmento de cor negra vindo dos pneus capaz de descolorar o piso. Como tal deverá assegurar que os pneus não pousem diretamente sobre o solo.

AVISO! Assegure-se de que as rodas estão firmemente engatadas e de que não podem ser retiradas do engate da roda.

AVISO! Certifique-se de que o travão de estacionamento é acionado quando colocar ou retirar a sua criança da cadeira de passeio.

AVVERTENZA! Utilizzare questo passeggino solo per il numero di bambini (1) per cui è stato progettato.

AVVERTENZA! Qualsiasi carico attaccato alla maniglia e/o al retro dello schienale, nonché ai lati del mezzo di trasporto, influenzerà la stabilità del mezzo stesso.

AVVERTENZA! Tenere i bambini lontani dalla carrozzina/dal passeggino durante le operazioni di apertura e chiusura.

AVVERTENZA! Assicurarsi che i blocchi del telaio siano inseriti prima dell'uso.

AVVERTENZA! Prima dell'uso, assicurarsi che le ruote siano saldamente attaccate e che non sia possibile estrarle dall'assale.

IMPORTANTE! Alcuni materiali del pavimento contengono componenti che fanno sì che venga rilasciato il pigmento nero degli pneumatici che può scolorire il pavimento stesso. Pertanto è necessario assicurarsi che gli pneumatici non rimangano a contatto diretto con il pavimento.

AVVERTENZA! Prima dell'uso, assicurarsi che le ruote siano saldamente attaccate e che non sia possibile estrarle dal relativo attacco.

AVVERTENZA! Assicurarsi che il freno di stazionamento sia inserito prima di introdurre il bambino o di tirarlo fuori dal passeggino.

¡ADVERTENCIA!

- Aplique siempre los frenos cuando la silla de paseo esté parada.
- Evite siempre estacionar en pendientes.
- Tenga especial cuidado para asegurarse de que la silla de paseo esté firme y segura al usar el transporte público.
- Sujete siempre la silla de paseo cuando esté cerca del tráfico rodado o de trenes. Incluso con el freno activado, la corriente de aire procedente del vehículo puede desplazar el cochecito.
- Saque al niño de la silla de paseo y plieguela antes de llevarla por escaleras o utilizar una escalera mecánica.
- Tenga cuidado al desplazarse sobre bordillos, vías, grava, guijarros, etc.

Estacione la silla de paseo siempre con el freno aplicado.

Compruebe en todo momento que el freno esté accionado adecuadamente.

Esta silla de paseo ha sido desarrollada y fabricada conforme al estándar EN 1888-1:2018.

La Britax Römer Holiday² puede usarse con las siguientes configuraciones:



Como silla de paseo con el asiento Britax Römer Holiday² a partir de 6 meses hasta los 15 kg de peso o 3 años

AVISO!

- Utilize sempre os travões em todas as ocasiões em que a cadeira de passeio estiver parada.
- Evite sempre estacionar em inclinações.
- Tenha cuidado especial assegurando-se de que a cadeira de passeio fica firme e segura ao usar um transporte público.
- Segure sempre a cadeira de passeio quando estiver perto de automóveis ou comboios. Mesmo com o travão acionado, a tração do veículo pode mover o carrinho de passeio.
- Retire a criança da cadeira de passeio e dobre a mesma antes de a transportar em escadas ou usar escadas rolantes.
- Tenha cuidado ao deslocar-se junto a bermas, faixas, estradas de gravilha ou paralelos, etc.

Apenas estacione a cadeira de passeio quando tiver aplicado o travão.

Verifique sempre se o travão se encontra devidamente acionado.

Esta cadeira de passeio foi desenvolvida e fabricada de acordo com as normas EN 1888-1:2018.

A Britax Römer Holiday² pode ser usada nas seguintes configurações:



Como cadeira de passeio com o assento Britax Römer Holiday² a partir dos 6 meses até aos 15 kg ou aos 3 anos de idade

AVVERTENZA!

- Inserire sempre i freni ogni volta che il passeggino è fermo.
- Non parcheggiare in pendenza.
- Quando si utilizzano i mezzi pubblici, verificare con particolare attenzione che il passeggino sia in posizione stabile e sicura.
- Tenere saldamente il passeggino in prossimità di aree trafficate o treni. Anche a freno inserito, lo spostamento d'aria di un veicolo può provocare il movimento del passeggino.
- Estrarre il bambino dal passeggino e ripiegarlo prima del trasporto sulle scale o su una scala mobile.
- Prestare attenzione al movimento su cordoli, sentieri, ghiaia, ciottoli, ecc.

Parcheggiare il passeggino esclusivamente con il freno di stazionamento.

Controllare sempre che il freno sia correttamente inserito.

Questo passeggino è stato sviluppato e prodotto in conformità con lo standard EN 1888-1:2018.

Il Britax Römer Holiday² può essere utilizzato nelle seguenti configurazioni:



Come passeggino insieme al seggiolino Britax Römer Holiday² a partire dall'età di 6 mesi e fino a 15 kg o a 3 anni d'età

4. Britax Römer Holiday²

4.1 Cuidados de la Britax Römer Holiday²

El producto debe limpiarse y comprobarse con regularidad.

- Compruebe regularmente si las piezas importantes están dañadas. Asegúrese de que los componentes mecánicos funcionen correctamente.
- Compruebe con regularidad que todos los tornillos, remaches, pernos y otros elementos de fijación estén apretados.
- No utilice aceite ni grasa para lubricación; use un aerosol de silicona.
- Una carga demasiado pesada, el plegado incorrecto o el uso de accesorios no homologados puede dañar o destruir la silla de paseo.
- No ponga nunca más de 5 kg en la cesta de la compra.
- Guarde la silla de paseo plegada únicamente en un área bien ventilada para evitar la formación de moho.
- No exponga la silla de paseo a la luz solar directa: los tejidos pueden desteñirse.
- No utilice la silla de paseo si las piezas están dobladas, desgastadas o rotas. La reparación de la silla de paseo deberá encargarse a un servicio de reparación o bien deberá ponerse en contacto con el Servicio de atención al cliente de Britax Römer.

4. Britax Römer Holiday²

4.1 Cuidados a ter com a sua Britax Römer Holiday²

O produto deve ser regularmente inspecionado e limpo.

- Verifique regularmente todas as peças importantes quanto a possíveis danos. Certifique-se de que os componentes mecânicos estão a funcionar corretamente.
- Verifique regularmente o aperto de todos os parafusos, rebites, pernos e outros elementos de fixação.
- Não utilize massa ou óleo para lubrificação – use um spray à base de silicone.
- Uma carga excessiva, a dobragem incorreta ou a utilização de acessórios não aprovados poderão causar danos ou a destruição da cadeira de passeio.
- Nunca coloque mais de 5 kg no cesto de compras.
- Guarde a cadeira de passeio dobrada apenas numa área bem ventilada para impedir a formação de mofo.
- Evite a exposição da cadeira de passeio à luz solar direta para evitar a descoloração dos tecidos.
- Não utilize a cadeira de passeio, caso detete peças deformadas, desgastadas ou partidas. Para efeitos de reparação da cadeira de passeio, contacte um serviço de reparação ou o Serviço de Apoio ao Cliente da Britax Römer.

4. Britax Römer Holiday²

4.1 Manutenzione del proprio Britax Römer Holiday²

Il prodotto deve essere controllato e pulito regolarmente.

- Controllare regolarmente la presenza di danni su tutti i componenti più importanti. Assicurarsi che i componenti del meccanismo funzionino correttamente.
- Controllare regolarmente che tutte le viti, i chiodi, i bulloni e qualsiasi altro elemento di fissaggio siano stretti.
- Non utilizzare grasso o olio per la lubrificazione – utilizzare uno spray a base di silicone.
- Un carico troppo elevato, una chiusura impropria o l'utilizzo di accessori non approvati possono danneggiare o distruggere il passeggino.
- Non collocare un peso superiore a 5 kg nel cestello.
- Riporre il passeggino chiuso solo in aree ben ventilate, per evitare la muffa.
- Non esporre il passeggino alla luce solare diretta, per non far sbiadire il tessuto.
- Non utilizzare il passeggino se presenta parti piegate, usurate o rotte. Fare riparare il passeggino da un servizio di riparazione o contattare il servizio clienti Britax Römer.

4.2 Instrucciones de mantenimiento

La capota puede limpiarse con una esponja y agua jabonosa tibia. Las demás piezas textiles del asiento pueden desmontarse y lavarse. Todas las cubiertas y tejidos incluyen instrucciones de lavado.

Para conseguir una protección total frente a la humedad, utilice la protección frente a lluvia para lluvia o nieve.

Al lavar el tejido exterior, asegúrese de eliminar todos los restos de jabón o producto de limpieza para que el tratamiento sea más eficaz. Enjuague y seque la silla de paseo si ha estado expuesta al mar o a vías con presencia de sal.

4.2 Instruções de manutenção

O revestimento pode ser limpo com uma esponja e água morna com sabão. Todas as peças do tecido do assento podem ser removidas e lavadas. As instruções de lavagem podem ser encontradas em todos os tecidos e coberturas.

Pode ser obtida uma proteção a 100% da humidade recorrendo a uma proteção para a neve ou chuva.

Ao lavar o tecido exterior certifique-se de que remove todos os restos de sabão ou agente de limpeza para que o tratamento funcione da forma mais eficaz. Enxague e seque a cadeira de passeio caso esta tenha sido exposta ao mar ou a locais salgados.

4.2 Istruzioni per la manutenzione ordinaria

La capottina può essere pulita con una spugna e acqua calda saponata. Tutte le altre parti del tessuto del seggiolino possono essere rimosse e lavate. Le istruzioni per il lavaggio sono riportate su tutti i tessuti e rivestimenti.

La protezione per pioggia e neve garantisce una protezione al 100% dall'umidità.

Quando si lava il tessuto esterno, assicurarsi di rimuovere tutto il sapone o i residui di agenti detergenti, in modo che il trattamento sia il più efficace possibile. Risciacquare e far asciugare il passeggino se è stato esposto al mare o al sale.

4.3 Vista general del producto



4.3 Visão geral do produto

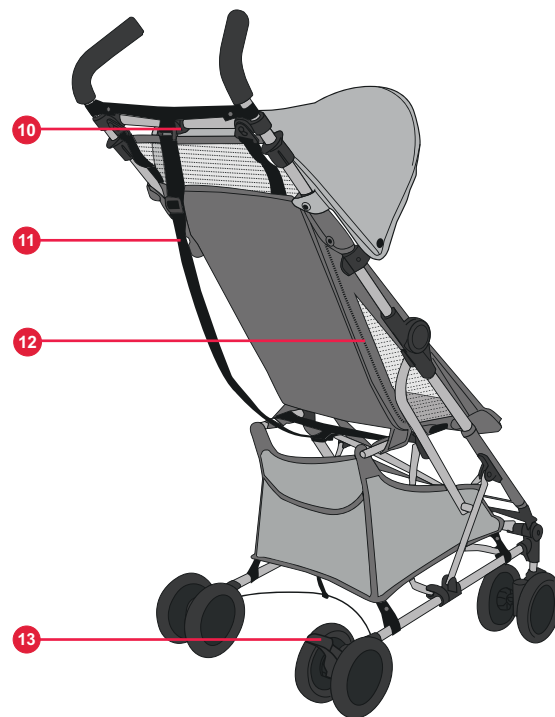

4.3 Panoramica del prodotto

4.4 Descripción

N.º	Descripción
1	Manillar
2	Palanca de plegado del chasis
3	Capota
4	Almohadillas para los hombros
5	Arnés
6	Cesta
7	Rueda trasera
8	Pestillo de la función pivotante
9	Rueda delantera
10	Botón de despliegue
11	Tira de transporte
12	Cremallera para ajuste del respaldo
13	Freno de estacionamiento

4.4 Descrição

N.º	Descrição
1	Asa
2	Alavanca para dobrar o chassis
3	Cobertura
4	Almofadas de ombro
5	Arnês
6	Cesto
7	Roda traseira
8	Bloqueio da rotação
9	Roda dianteira
10	Botões de libertação da dobra
11	Cinto transportador
12	Fecho para ajuste do encosto
13	Travão de estacionamento

4.4 Descrizione

Nº	Descrizione
1	Maniglia
2	Leva di chiusura del telaio
3	Capottina
4	Imbottiture per le spalle
5	Imbracatura
6	Cestello
7	Ruota posteriore
8	Blocco girevole
9	Ruota anteriore
10	Tasto di sblocco di chiusura
11	Cinghia da trasporto
12	Cerniera per la regolazione dello schienale
13	Freno di stazionamento

Содержание

1. ВАЖНО: храните эти инструкции для последующего использования	25
2. Введение	25
3. Инструкции по безопасности	27
4. Britax Römer Holiday²	31
4.1 Уход за Britax Römer Holiday ²	31
4.2 Инструкции по уходу	32
4.3 Обзор изделия	33
4.4 Описание	34
5. Сборка и использование коляски	35
5.1. Складывание коляски	35
5.2. Закрепление передних колес	37
5.3. Функция поворота	38
5.4. Использование тормоза	39
5.5. Регулировка козырька	40
5.6. Регулировка спинки	41
5.7. Присоединение ребенка ремнем безопасности	43
5.8. Регулировка ремня для переноски	45
5.9. Раскладывание коляски	46
5.10. Снятие передних колес	49
5.11. Снятие козырька	50
5.12. Снятие покрытия сиденья	52
5.13. Снятия текстильной корзины	54
5.14. Снятие ремня для переноски	57

Indhold

1. VIGTIGT: Opbevar disse anvisninger til senere brug	25
2. Introduktion	25
3. Sikkerhedsanvisninger	27
4. Britax Römer Holiday²	31
4.1 Pleje af din Britax Römer Holiday ²	31
4.2 Plejeanvisninger	32
4.3 Produktoversigt	33
4.4 Beskrivelse	34
5. Samling og brug af klapvogn	35
5.1. Udfoldning af klapvogn	35
5.2. Montering af forhjul	37
5.3. Drejefunktion	38
5.4. Brug af bremse	39
5.5. Justering af solskærm	40
5.6. Justering af bagstøtten	41
5.7. Brug af sele	43
5.8. Justering af bærestrop	45
5.9. Foldning af klapvogn	46
5.10. Fjerne forhjul	49
5.11. Fjerne solskærm	50
5.12. Fjerne sædedække	52
5.13. Fjerne kurvetekstil	54
5.14. Fjerne bærestrop	57

Inhoud

1. BELANGRIJK: bewaar deze handleiding voor toekomstig gebruik	25
2. Introductie	25
3. Veiligheidsinstructies	27
4. Britax Römer Holiday²	31
4.1 Verzorging van uw Britax Römer Holiday ²	31
4.2 Onderhoudsinstructies	32
4.3 Productoverzicht	33
4.4 Beschrijving	34
5. Kinderwagen monteren en gebruiken	35
5.1. Kinderwagen uitklappen	35
5.2. Voorwielen vastzetten	37
5.3. Draaifunctie	38
5.4. Rem gebruiken	39
5.5. Kap verstellen	40
5.6. Instellen van de rugsteun	41
5.7. Uw kind veilig vastzetten	43
5.8. Draagriem verstellen	45
5.9. Kinderwagen inklappen	46
5.10. Voorwielen loshalen	49
5.11. Kap loshalen	50
5.12. Bekleding zitting loshalen	52
5.13. Bekleding kuip loshalen	54
5.14. Draagriem verwijderen	57

1. ВАЖНО: храните эти инструкции для последующего использования

Если вы не будете следовать этим инструкциям, безопасность ребенка может оказаться под угрозой. Перед началом использования этой коляски, а также дополнительных принадлежностей необходимо ознакомиться с правилами их эксплуатации и следовать этим правилам даже при кратковременном использовании коляски. Следует учитывать, что даже при выполнении всех требований этих инструкций невозможно исключить все риски, связанные с эксплуатацией коляски. Вы несете полную ответственность за безопасность вашего ребенка. При возникновении вопросов обращайтесь к продавцу коляски.

Настоящее руководство по использованию представляет собой перевод с английского языка. В случае сомнений по поводу текста на каком-либо другом языке, использованном в настоящем руководстве, следует ориентироваться на англоязычную версию.

2. Введение

Благодарим вас за приобретение коляски Britax Römer Holiday². Мы рады, что Britax Römer Holiday² будет с вашим ребенком в первые годы его или ее жизни.

ВАЖНО:

- Внимательно изучите инструкции и ознакомьтесь с устройством коляски перед ее использованием.

1. VIGTIGT: Opbevar disse anvisninger til senere brug

Dit barns sikkerhed kan komme i fare, hvis du ikke følger disse anvisninger. Det er vigtigt, at alle, der anvender denne klapvogn og dens tilbehør, ved, hvordan man betjener den, selv om vedkommende kun skal bruge en kort periode. Disse anvisninger kan selvfølgelig ikke ophæve alle potentielle risici i forbindelse med brugen af klapvognen. Du er selvfølgelig selv ansvarlig for dit barns sikkerhed. Kontakt forhandleren af klapvognen, hvis du er i tvivl.

Denne brugervejledning er en oversættelse af originalen på engelsk. Hvis du er i tvivl om anvisningerne på de andre sprog, er den engelske version den gældende.

2. Introduktion

Tak fordi du har valgt Britax Römer Holiday². Vi er glade for, at din Britax Römer Holiday² vil ledsage dit barn sikkert gennem de første år af hans eller hendes liv.

VIGTIGT:

- Læs anvisningerne grundigt, og lær klapvognen at kende, før du bruger den med dit barn.

1. BELANGRIJK: bewaar deze handleiding voor toekomstig gebruik

De veiligheid van uw kind kan gevaar lopen als u deze instructies niet opvolgt. Het is van groot belang dat iedereen die deze kinderwagen en de bijbehorende accessoires gebruikt bekend is met de bediening daarvan, zelfs wanneer hij/zij deze maar voor korte tijd gaat gebruiken. Het moge duidelijk zijn dat deze handleiding niet alle mogelijke gevaren kan wegnemen bij het gebruik van de kinderwagen. U bent en blijft natuurlijk verantwoordelijk voor de veiligheid van uw kind. Mochten er onduidelijkheden bestaan, neem dan contact op met de winkel waar u deze kinderwagen hebt gekocht.

Deze gebruiksaanwijzing is vertaald uit het Engels. Indien een anderstalige versie van de gebruiksaanwijzing vragen oproept, is de Engelse versie doorslaggevend.

2. Introductie

Dank u voor het kiezen van de Britax Römer Holiday². We zijn verheugd dat uw Britax Römer Holiday² uw kind veilig zal begeleiden gedurende de eerste jaren van zijn of haar leven.

BELANGRIJK:

- Lees zorgvuldig de instructies en maak uzelf vertrouwd met de kinderwagen voordat u deze met uw kind gebruikt.

- Если коляска будет использоваться другими людьми, которые незнакомы с правилами ее эксплуатации (например, бабушкой и дедушкой), этим людям следует показать, как управлять коляской.
- Если вы не будете следовать приведенным инструкциям, безопасность вашего ребенка может оказаться под угрозой.
- Не используйте дополнительные принадлежности, которые не были утверждены Britax Römer для использования с изделием Britax Römer Holiday². Это приведет к отмене гарантии и может повредить изделие.
- С Britax Römer Holiday² можно использовать только оригинальные или рекомендуемые Britax Römer запасные части.

ОСТОРОЖНО! Не позволяйте ребенку играть с данной коляской.

ОСТОРОЖНО! В изделии может находиться пакетик с осушающим силикагелем. Не употребляйте его в пищу, выбросьте пакетик.

Если в дальнейшем у вас возникнут вопросы по использованию Britax Römer Holiday² или аксессуаров, свяжитесь с нами.

- Hvis din klapvogn skal anvendes af andre, som ikke kender den (såsom bedsteforældre), skal du altid vise dem, hvordan den anvendes.
- Dit barns sikkerhed kan komme i fare, hvis du ikke følger disse anvisninger.
- Brug ikke tilbehør, som ikke er godkendt af Britax Römer til brug med Britax Römer Holiday². Det vil medføre bortfald af garantien og kan forårsage skade på produktet.
- Man bør udelukkende anvende reservedele, som er leveret eller anbefalet af Britax Römer, med Britax Römer Holiday².

ADVARSEL! Lad ikke dit barn lege med dette produkt.

ADVARSEL! Produktet kan indeholde en pose med tørrende kiselgel. Må ikke indtages; smid den ud.

Har du yderligere spørgsmål vedrørende brugen af Britax Römer Holiday² eller tilbehøret hertil, er du velkommen til at kontakte os.

- Als uw kinderwagen moet worden gebruikt door mensen die deze niet kennen (zoals grootouders), laat dan altijd zien hoe de kinderwagen wordt gebruikt.
- De veiligheid van uw kind kan gevaar lopen als u deze instructies niet opvolgt.
- Gebruik geen accessoires die niet zijn goedgekeurd door Britax Römer voor gebruik met de Britax Römer Holiday². Hierdoor vervalt de garantie en kan schade aan het product ontstaan.
- Alleen originele onderdelen geleverd of aanbevolen door Britax Römer mogen worden gebruikt met de Britax Römer Holiday².

WAARSCHUWING! Laat uw kind niet met dit product spelen.

WAARSCHUWING! Dit product bevat mogelijk een zakje met silicagel als ontvochtiger. Dit is niet bestemd voor consumptie. Gooi het weg.

Als u verdere vragen heeft over het gebruik van de Britax Römer Holiday² of de accessoires, neem dan gerust contact met ons op.

3. Инструкции по безопасности

ОСТОРОЖНО! Эта коляска рассчитана на детей в возрасте от 6 месяцев до 3 лет или до достижения веса 15 кг.

ОСТОРОЖНО! Сиденье **не** подходит для детей младше 6 месяцев.

ОСТОРОЖНО! Не используйте коляску, если ваш ребенок не может самостоятельно сидеть.

ОСТОРОЖНО! Данный товар **не следует** использовать:

- В качестве замены кровати или люльки. Переносные люльки и коляски предназначены исключительно для перевозки.
- Для бега и катания на роликах.
- Для перевозки более чем одного ребенка.
- Для коммерческого использования.
- В качестве системы для перевозки в сочетании с детским сиденьем, отличным от указанного в данной инструкции.

ОСТОРОЖНО! Перед использованием убедитесь в том, что все фиксаторы приведены в действие.

ОСТОРОЖНО! Во время перемещения коляски следите за тем, чтобы фиксаторы случайно не открылись.

ОСТОРОЖНО! При складывании рамы коляски убедитесь в том, что в ней не застряла ваша одежда или одежда других людей.

3. Sikkerhedsanvisninger

ADVARSEL! Denne klapvogn er egnet til børn fra 6 måneder og op til en vægt på 15 kg eller 3 år.

ADVARSEL! Denne sædeenhed er **ikke** egnet til børn under 6 måneder.

ADVARSEL! Anvend ikke denne klapvogn, hvis dit barn ikke selv kan sidde oprejst, uden støtte.

ADVARSEL! Dette produkt er **ikke** egnet:

- Som erstatning for en barneseng. Babyflife, barnevogne og klapvogne må kun anvendes til transport.
- Til jogging eller skøjtning.
- Til transport af mere end et barn.
- Til kommerciel brug.
- Som et køretøj til transport af børn i kombination med andet udstyr end det, der er nævnt i denne brugervejledning.

ADVARSEL! Sørg for, at alle låseanordninger er låst fast før brug.

ADVARSEL! Når du bærer klapvognen, skal du passe på ikke at åbne sikkerhedslåsen ved en fejl.

ADVARSEL! Når du folder klapvognens stel sammen, skal du passe på, at du ikke selv eller andre kommer i klemme.

3. Veiligheidsinstructies

WAARSCHUWING! Deze kinderwagen is geschikt voor kinderen vanaf een leeftijd van 6 maanden tot een gewicht van 15 kg of een leeftijd van 3 jaar.

WAARSCHUWING! Dit zitje is **niet** geschikt voor kinderen jonger dan 6 maanden.

WAARSCHUWING! Gebruik deze kinderwagen niet als uw kind nog niet zelfstandig rechtop kan zitten.

WAARSCHUWING! Dit product is **niet** geschikt:

- Om te gebruiken in plaats van een bed of wieg. Kinderwagenbakken, wandelwagens en kinderwagens dienen alleen gebruikt te worden om het kind te vervoeren.
- Om te hardlopen of te skeeleren.
- Om meer dan één kind te vervoeren.
- Voor commercieel gebruik.
- Als reissysteem in combinatie met autostoeltjes anders dan genoemd in deze gebruikershandleiding.

WAARSCHUWING! Zorg er vóór gebruik voor dat alle vergrendelingen zijn geactiveerd.

WAARSCHUWING! Zorg er bij het dragen van het wagentje voor dat je het veiligheidsslot niet per ongeluk opent.

ОСТОРОЖНО! Не складывайте коляску с находящимся в ней ребенком.

ОСТОРОЖНО! Во избежание травм убедитесь в том, что ваш ребенок не находится в непосредственной близости во время складывания/раскладывания коляски.

ОСТОРОЖНО! Всегда используйте систему фиксации.

ОСТОРОЖНО! Никогда не оставляйте ребенка без присмотра.

ОСТОРОЖНО! Всегда используйте тормоз при остановке коляски перед размещением ребенка в коляске или извлечением его из нее.

ОСТОРОЖНО! В процессе регулировки коляски убедитесь в том, что ребенок не сможет дотянуться до движущихся частей.

ОСТОРОЖНО! Нагрузка на ручку влияет на устойчивость коляски.

ОСТОРОЖНО! Защищайте вашего ребенка от сильного солнечного света. Козырек не обеспечивает полную защиту от опасных УФ-лучей.

ОСТОРОЖНО! Всегда используйте правильно отрегулированные ремни безопасности соответствующего размера.

ОСТОРОЖНО! Всегда используйте паховый ремень вместе с поясным.

ОСТОРОЖНО! Всегда выполняйте повторную регулировку ремней при изменении положения ребенка.

ОСТОРОЖНО! Данная коляска рассчитана только на одного ребенка.

ADVARSEL! Fold aldrig klapvognen sammen, mens der sidder et barn i den.

ADVARSEL! For at undgå tilskadekomst skal du altid holde dit barn på afstand, når du folder dette produkt ud eller sammen.

ADVARSEL! Brug altid bremsesystemet.

ADVARSEL! Efterlad aldrig dit barn uden opsyn.

ADVARSEL! Lås altid bremsen, når du parkerer klapvognen, og før du sætter barnet ind i den og tager det ud.

ADVARSEL! Når du foretager indstillingen på klapvognen, skal du altid sikre dig, at barnet ikke kan række ind i bevægelige dele.

ADVARSEL! Belastning af styret påvirker klapvognens stabilitet.

ADVARSEL! Beskyt barnet mod stærkt sollys. Skærmen giver ikke total beskyttelse mod farlige UV-stråler.

ADVARSEL! Brug altid en korrekt tilpasset og indstillet sele.

ADVARSEL! Anvend altid skridtremmen i kombination med maveselen.

ADVARSEL! Indstil altid selen igen, hvis barnet skifter sædeposition.

ADVARSEL! Brug kun denne klapvogn til det antal børn (1), som den er konstrueret til.

WAARSCHUWING! Zorg er bij het inklappen van het frame van de kinderwagen voor dat u en anderen niet bekneld raken.

WAARSCHUWING! Klap de kinderwagen nooit in als er een kind in zit.

WAARSCHUWING! Zorg er om letsel te voorkomen voor dat uw kind uit de buurt is bij het in- en uitklappen van dit product.

WAARSCHUWING! Gebruik altijd het begrenzingssysteem.

WAARSCHUWING! Laat uw kind nooit onbewaakt.

WAARSCHUWING! Schakel de rem altijd in als u de kinderwagen parkeert, voordat u uw kind erin plaatst, en voordat u uw kind verwijdert.

WAARSCHUWING! Zorg er bij het veranderen van instellingen voor dat uw kind geen bewegende onderdelen kan vastgrijpen.

WAARSCHUWING! Aan de duwbeugel bevestigde bagage beïnvloedt de stabiliteit van de kinderwagen.

WAARSCHUWING! Bescherm uw kind tegen directe zonneschijn. De kap biedt geen volledige bescherming tegen gevaarlijke uv-stralen.

WAARSCHUWING! Gebruik altijd een correct aangebracht en afgesteld tuigje.

WAARSCHUWING! Gebruik altijd de kruisgordel in combinatie met de taille-gordel.

ОСТОРОЖНО! Любая нагрузка на ручку, заднюю часть спинки и (или) бока коляски влияет на ее устойчивость.

ОСТОРОЖНО! Не допускайте приближения детей к люльке/коляске во время ее складывания и раскладывания.

ОСТОРОЖНО! Перед началом использования коляски убедитесь в том, что блокировочный механизм шасси активирован.

ОСТОРОЖНО! Перед началом использования коляски убедитесь в том, что колеса надежно закреплены и не могут быть сняты с оси.

ВАЖНО! Некоторые напольные покрытия содержат компоненты, способствующие отделению черного пигмента с шины колеса, в результате чего на напольном покрытии могут появляться следы. В этом случае следует избегать непосредственного контакта шин с напольным покрытием.

ОСТОРОЖНО! Перед началом использования коляски убедитесь в том, что колеса надежно закреплены и не могут быть сняты с крепления.

ОСТОРОЖНО! Перед тем как усадить ребенка в коляску или вынуть его из нее, убедитесь в том, что стояночный тормоз задействован.

ПРЕДУПРЕЖДЕНИЕ!

- Во время стоянки коляски необходимо всегда включать тормоза.

ADVARSEL! Last på håndtaget og/eller bagsiden af ryglænet og/eller siderne på køretøjet påvirker dets stabilitet.

ADVARSEL! Hold børn væk fra barne-/klapvognen, mens den foldes ud og foldes sammen.

ADVARSEL! Kontrollér, at stellåsene er aktiverede inden brug.

ADVARSEL! Kontrollér før brug, at hjulene sidder sikkert fast, og at de ikke kan trækkes af akslen.

VIGTIGT! Enkelte gulvmaterialer indeholder komponenter, som frigør sorte farvepigmenter fra dækkene, som så kan misfarve gulvet. Du skal derfor sikre, at dækkene ikke står direkte på gulvet.

ADVARSEL! Kontrollér før brug, at hjulene sidder sikkert fast, og at de ikke kan trækkes af hjulfastgørelsesanordningen.

ADVARSEL! Kontrollér, at parkeringsbremsen er aktiveret, når du sætter dit barn i eller tager det ud af klapvognen.

ADVARSEL!

- Brug altid bremserne, når klapvognen er parkeret.
- Undgå altid at parkere på steder med fald.
- Vær meget omhyggelig med at sikre, at klapvognen står stabilt og sikkert, når du kører med offentlig trafik.

WAARSCHUWING! Stel het tuigje altijd bij wanneer de zitpositie van uw kind wordt veranderd.

WAARSCHUWING! Gebruik deze kinderwagen alleen voor het aantal kinderen (1) waarvoor hij is ontworpen.

WAARSCHUWING! Bagage aan het handvat en/of de achterkant van de rugleuning en/of op de zijkanten van het voertuig beïnvloedt de stabiliteit van het voertuig.

WAARSCHUWING! Houd kinderen op afstand van de kinderwagen tijdens het in- en uitklappen.

WAARSCHUWING! Zorg ervoor dat de chassisvergrendelingen zijn vastgeklikt.

WAARSCHUWING! Waarborg voor gebruik dat de wielen goed vastzitten en niet van de as kunnen worden getrokken.

BELANGRIJK! Bepaalde vloersoorten bevatten componenten die zwart pigment van de wielen losmaken die op de vloer sporen kunnen achterlaten. U zou daarom moeten garanderen dat de wielen niet direct op dergelijke vloeren staan.

WAARSCHUWING! Waarborg voor gebruik dat de wielen goed vastzitten en niet van de wielbevestiging kunnen worden getrokken.

WAARSCHUWING! Waarborg dat de kinderwagen op de parkeerrem staat wanneer u uw kind in het zitje zet of eruit neemt.

- Не паркуйте коляску на наклонных поверхностях.
- В общественном транспорте убедитесь, что коляска надежно и безопасно закреплена.
- Находясь вблизи дорожного движения или поездов, крепко держите коляску. Даже если задействован тормоз, воздушная тяга от транспортного средства может сдвинуть коляску.
- Перед тем как заносить коляску на лестницу или эскалатор, извлеките ребенка и сложите коляску.
- Будьте осторожны, пересекая бордюры, рельсы, а также гравийные, булыжные дороги и т. п.

Оставляйте коляску только при задействованном стояночном тормозе. Всегда проверяйте правильность зацепления парковочного тормоза.

Настоящая коляска разработана и изготовлена в соответствии со стандартом EN 1888-1:2018.

Britax Römer Holiday² может использоваться в следующих конфигурациях:



В качестве коляски с сиденьем Britax Römer Holiday² изделие рассчитано на детей в возрасте от 6 месяцев до 3 лет или до достижения веса 15 кг

- Hold altid fast i klapvognen i nærheden af trafik eller tog. Selv når bremsen er aktiveret, kan klapvognen blive bevæget, når køretøjet sætter i gang.
- Tag dit barn ud af klapvognen, og klap klapvognen sammen, inden du bærer den op ad trapper eller på rulletrapper.
- Vær forsigtig, når du kører over kantstene, spor, grus, brosten osv.

Parkér kun klapvognen med aktiveret bremse. Kontrollér altid, at bremsen er korrekt aktiveret.

Denne klapvogn er udviklet og produceret i henhold til standarden EN 1888-1:2018.

Britax Römer Holiday² kan bruges i de følgende konfigurationer:



Som en klapvogn med Britax Römer Holiday² sæde fra 6 måneder op til 15 kg eller 3 år

WAARSCHUWING!

- Gebruik altijd de remmen als de kinderwagen stil staat.
- Parkeer nooit op een helling.
- Overtuig u er terdege van dat het wandelwagentje stevig en veilig staat als u met het openbaar vervoer reist.
- Houd het wandelwagentje altijd vast als u dicht bij verkeer of treinen bent. Zelfs als het wandelwagentje op de rem staat, kan de luchtstroom van het voertuig het wandelwagentje verplaatsen.
- Haal uw kind uit het wandelwagentje en vouw het wagentje op voor u een trap opgaat of een roltrap gebruikt.
- Wees voorzichtig als u over stoepranden, spoorrails, grind, kinderkopjes etc. rijdt.

Parkeer de kinderwagen uitsluitend met de rem erop. Controleer altijd of de rem goed werkt.

Deze kinderwagen is ontwikkeld en gefabriceerd conform de norm EN 1888-1:2018.

De Britax Römer Holiday² kan worden gebruikt in de volgende samenstellingen:



Als een kinderwagen met de Britax Römer Holiday-zitting vanaf 6 maanden tot 15 kg of een leeftijd van 3 jaar

4. Britax Römer Holiday²

4.1 Уход за Britax Römer Holiday²

Необходимо регулярно проверять коляску и производить ее очистку.

- Регулярно проверяйте все важные детали на наличие повреждений. Убедитесь в том, что механические компоненты работают исправно.
- Регулярно проверяйте надлежащую затяжку всех винтов, заклепок, болтов и других крепежных компонентов.
- Не используйте густые или жидкие смазочные материалы для смазки изделия — пользуйтесь спреем на силиконовой основе.
- Слишком большая нагрузка, неправильное складывание или использование неразрешенных дополнительных принадлежностей могут привести к повреждению или поломке коляски.
- Максимальная нагрузка на корзину коляски составляет 5 кг.
- Во избежание образования плесени храните коляску в сложенном виде только в хорошо проветриваемом помещении.
- Храните коляску вдали от прямых солнечных лучей, в противном случае ткань может потускнеть.
- Не пользуйтесь коляской, если ее детали погнуты, изношены или сломаны. Сдайте коляску в ремонт в сервисную службу или обратитесь в отдел по обслуживанию клиентов Britax Römer.

4. Britax Römer Holiday²

4.1 Pleje af din Britax Römer Holiday²

Produktet bør tjekkes og rengøres jævnligt.

- Kontrollér jævnligt alle vigtige dele for skader. Sørg for at mekaniske komponenter virker korrekt.
- Kontrollér jævnligt, at alle skruer, nitter, bolte og andre fastgørelseselementer er stramme.
- Brug ikke fedt eller olie til smøring – brug en silikonebaseret spray.
- En for høj belastning, ukorrekt foldning eller brug af tilbehør, som ikke er godkendt, kan beskadige eller ødelægge klapvognen.
- Læg aldrig mere end 5 kg i indkøbskurven.
- Opbevar kun den sammenfoldede klapvogn i et godt udluftet område for at undgå mug.
- Udsæt ikke klapvognen for direkte sollys; tekstilerne kan falme.
- Brug ikke klapvognen, hvis dele er bøjeede, slidte eller i stykker. Få klapvognen repareret hos en reparatør, eller kontakt Britax Römer kundeservice.

4. Britax Römer Holiday²

4.1 Verzorging van uw Britax Römer Holiday²

Het product moet regelmatig worden gecontroleerd en gereinigd.

- Controleer regelmatig alle belangrijke onderdelen op beschadigingen. Zorg ervoor dat de mechanische onderdelen goed werken.
- Controleer regelmatig of alle schroeven, klinknagels, bouten en andere bevestigingen goed vastzitten.
- Gebruik geen vet of olie voor smering – gebruik een op siliconen gebaseerde spray.
- Te zware belasting, onjuist in- of uitklappen of het gebruik van niet-goedgekeurde accessoires kan de kinderwagen beschadigen of vernielen.
- Plaats nooit meer dan 5 kg in het boodschappenmandje.
- Bewaar de ingeklapte kinderwagen uitsluitend in een goed geventileerde ruimte om schimmelvorming te voorkomen.
- Zet de kinderwagen niet in direct zonlicht, de textielkleur kan vervagen.
- Gebruik de kinderwagen niet als er onderdelen verbogen, versleten of gebroken zijn. Laat de kinderwagen repareren door een reparatiedienst of neem contact op met de klantenservice van Britax Römer.

4.2 Инструкции по уходу

Козырек можно очищать губкой и слегка теплой мыльной водой. Все остальные текстильные детали съемные и пригодны для стирки.

Инструкции по стирке приведены на всех тканевых деталях и чехлах.

Стопроцентная влагонепроницаемость гарантирована при использовании защиты от дождя и снега.

При стирке внешней ткани удаляйте все следы мыла или чистящего средства, чтобы достичь наилучших результатов обработки. Промывайте и просушивайте коляску после контакта с морским воздухом или с дорогами, посыпанными солью.

4.2 Plejeanvisninger

Solskærmen kan rengøres med en svamp og lunke tæbevand. Alle andre dele af sædetekstilet kan tages af og vaskes. Vejledninger til vask kan findes på alle tekstiler og beklædninger.

100 % beskyttelse mod fugt kan opnås ved at anvende regnbekskyttelsen til regn eller sne.

Når det udvendige tekstil vaskes, skal du sørge for at fjerne alle sæbe- og rengøringsmiddelrester, så behandlingen er mest effektiv. Skyl og tør klapvognen, hvis den har været udsat for havvand eller saltede underlag.

4.2 Onderhoudsinstructies

De kap kan worden schoongemaakt met een spons en een handdoek sopje. Alle andere textiele onderdelen van de zitting kunnen worden verwijderd en gewassen. Het wasvoorschrift bevindt zich op alle textiele onderdelen en de bekleiding.

Door een hoes te gebruiken bij regen of sneeuw, beschermt u de wagen voor 100% tegen vocht. Wanneer u het buitenmateriaal wast, zorg dan ervoor dat er geen zeep- of reinigingsmiddelresten achterblijven, voor het meest effectieve resultaat. Spoel en droog de kinderwagen af als u aan zee bent geweest of de kinderwagen op een andere manier blootgesteld is geweest aan zout.

4.3 Обзор изделия



4.3 Produktoversigt

4.3 Productoverzicht

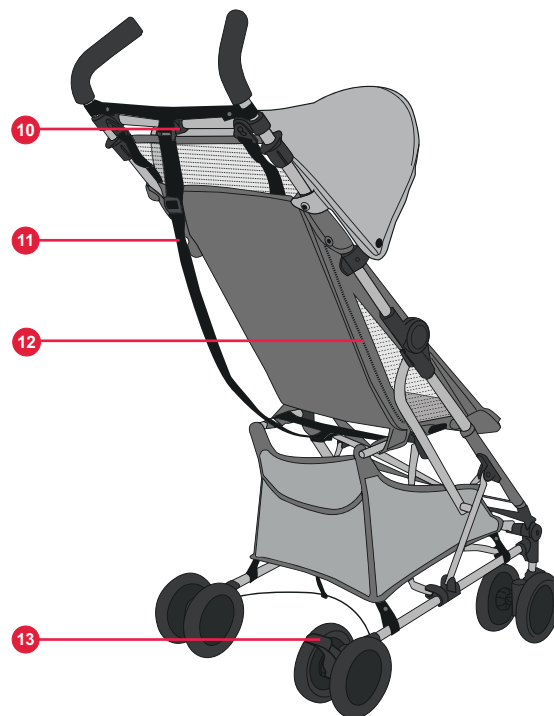

4.4 Описание

№	Описание
1	Ручка
2	Рычаг для складывания шасси
3	Козырек
4	Наплечники
5	Ремень безопасности
6	Корзина
7	Заднее колесо
8	Фиксатор поворотного механизма
9	Переднее колесо
10	Кнопка разблокировки складывания
11	Ремень для переноски
12	Застежка-молния для регулировки спинки
13	Стояночный тормоз

4.4 Beskrivelse

Nr.	Beskrivelse
1	Styr
2	Håndtag til sammenfoldning af stellet
3	Solskærm
4	Skulderpuder
5	Sele
6	Kurv
7	Baghjul
8	Drejelås
9	Forhjul
10	Foldeudløserknop
11	Bærestrop
12	Lynlås til ryglænsjustering
13	Parkeringsbremse

4.4 Beschrijving

Nr.	Beschrijving
1	Duwbeugel
2	Hendel voor inklappen chassis
3	Kap
4	Schouderstukken
5	Gordel
6	Mand
7	Achterwiel
8	Zwenkborging
9	Voorwiel
10	Knop voor in-/uitklappen
11	Draagriem
12	Ritssluiting voor instellen rugleuning
13	Parkeerrem

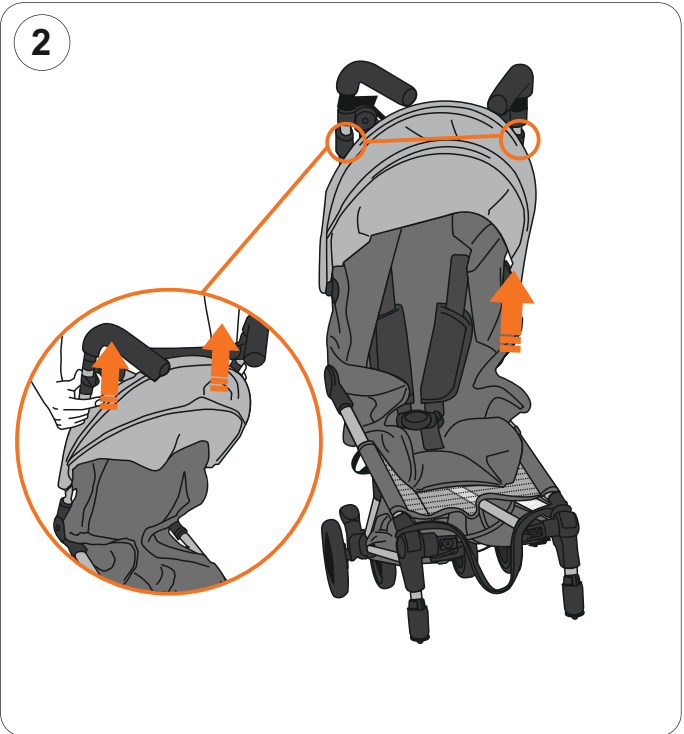
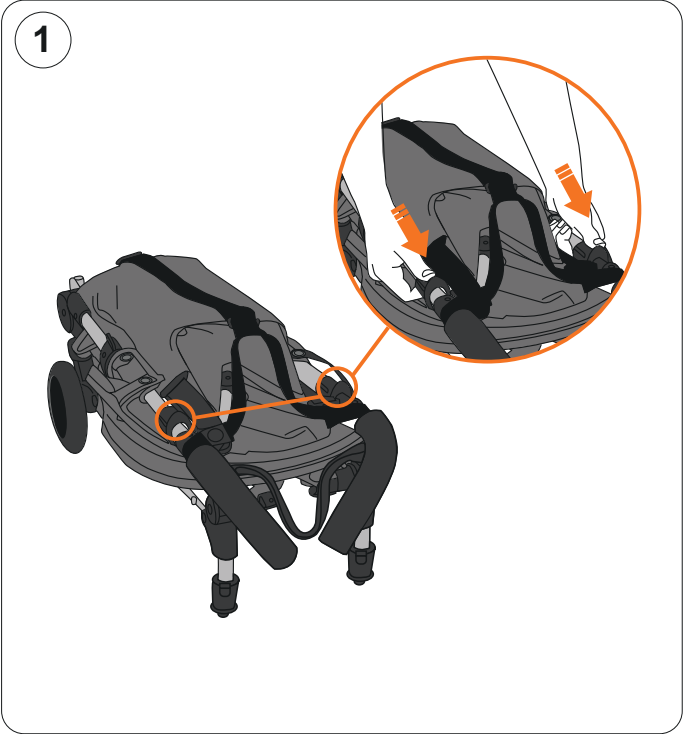





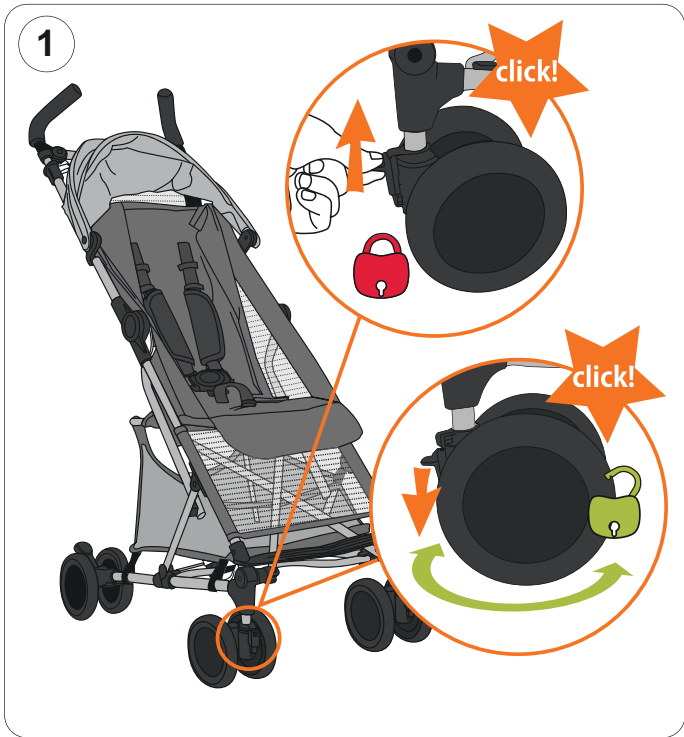

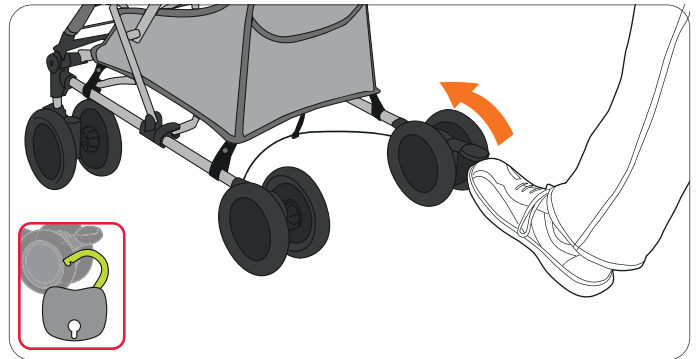
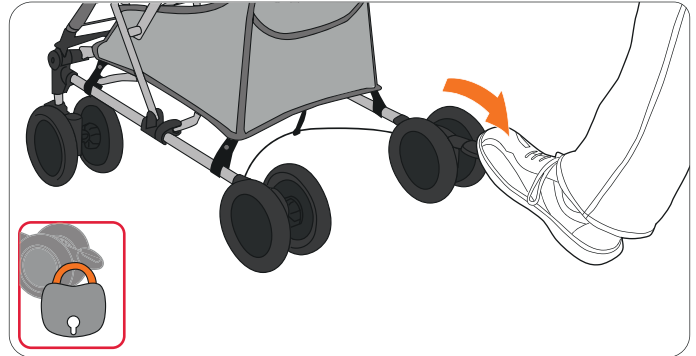

1



2



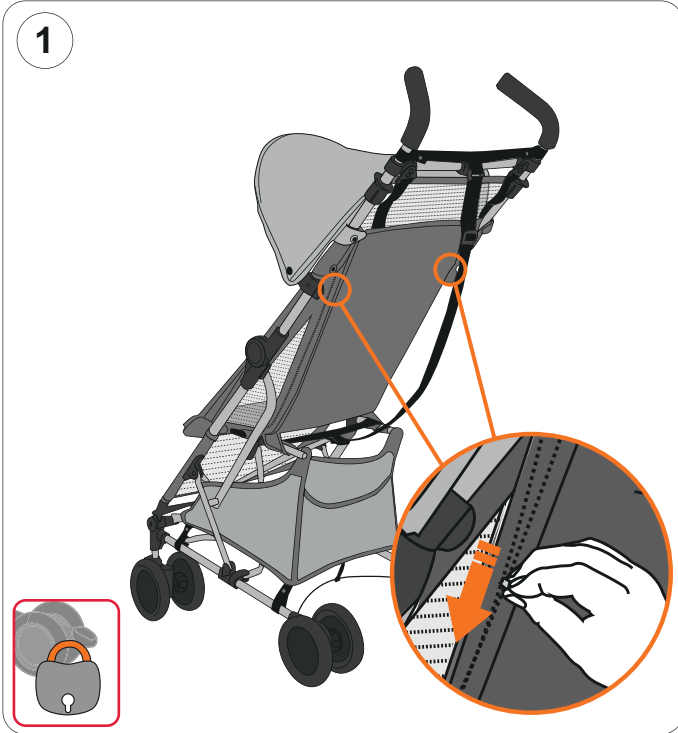







1

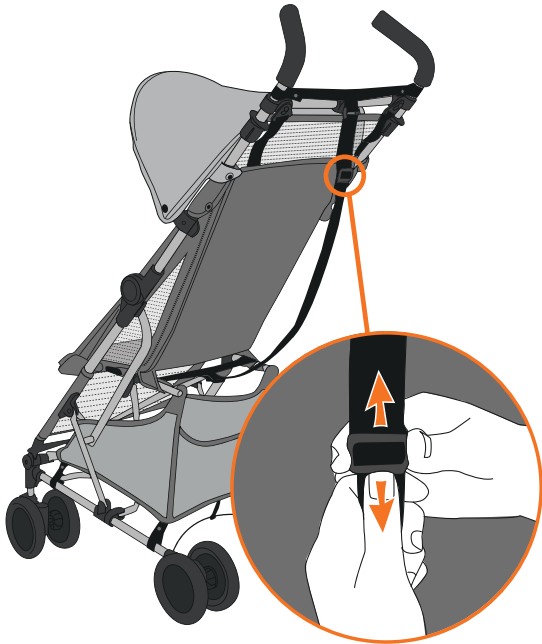



3



4

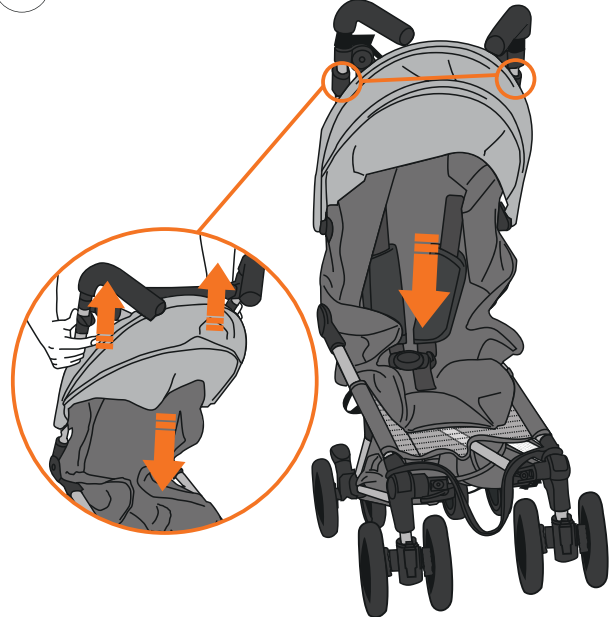

5

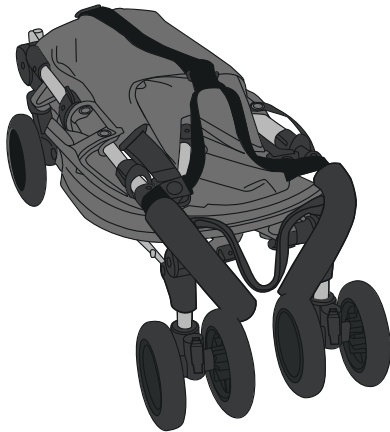



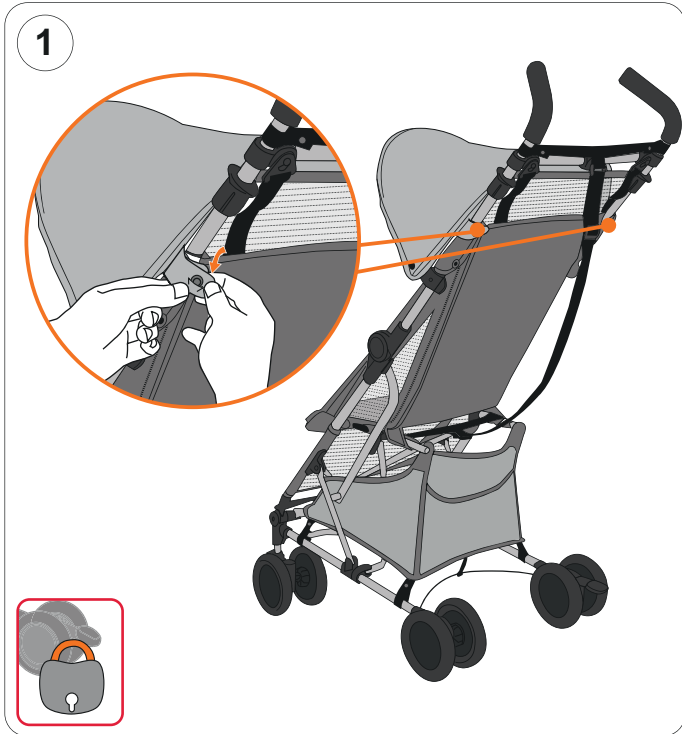

3



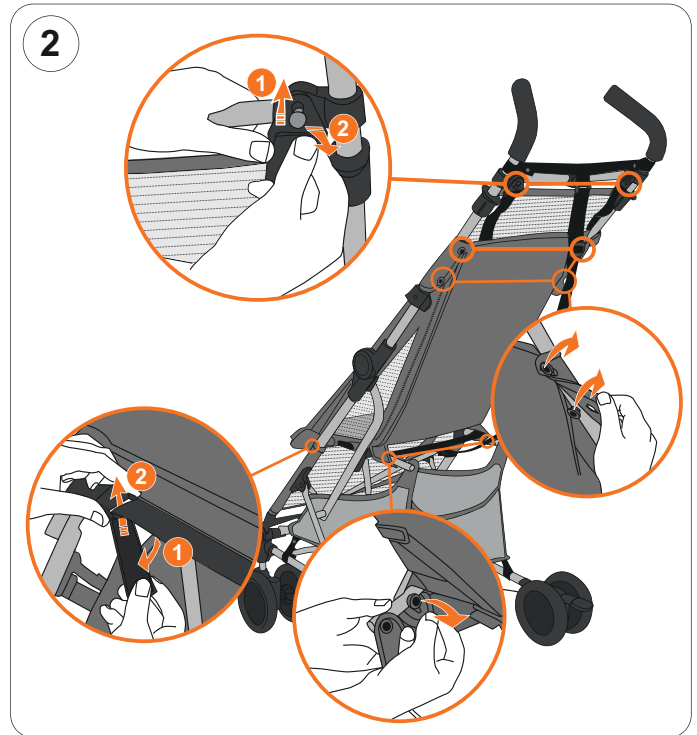

3





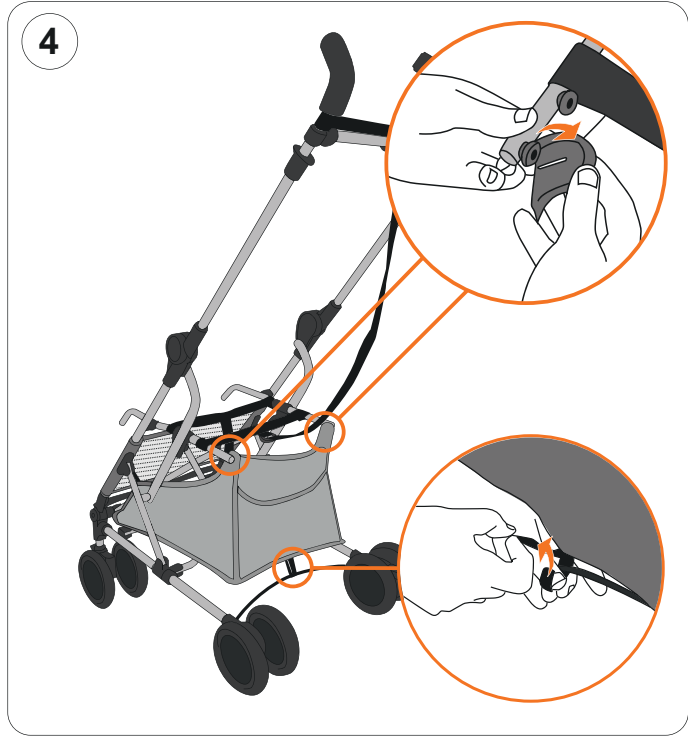

5



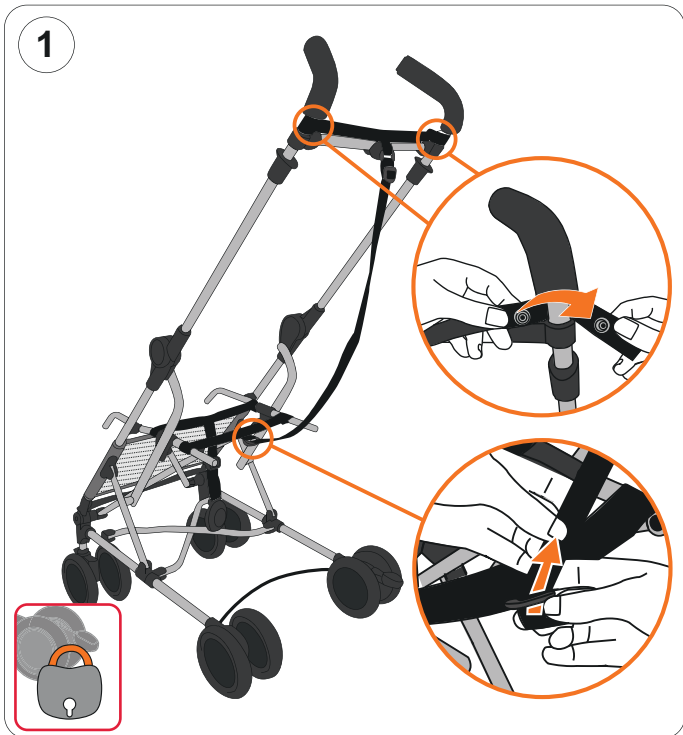

BRITAX RÖMER
Kindersicherheit GmbH

Theodor-Heuss-Straße 9
89340 Leipheim
Deutschland

T.: +49 (0) 8221 3670 -199
F.: +49 (0) 8221 3670 -210
E.: service.de@britax.com
www.britax-roemer.com

BRITAX EXCELSIOR LIMITED

1 Churchill Way West
Andover
Hampshire SP10 3UW
United Kingdom

T.: +44 (0) 1264 333343
F.: +44 (0) 1264 334146
E.: service.uk@britax.com
www.britax-roemer.com

BRITAX Nordiska Barn AB

Jörgen Kocksgatan 4
S-21120 Malmö
Sweden

T.: +46 (0) 479 190 00
E.: service.se@britax.com
www.britax-roemer.com