

BRITAX RÖMER
Kindersicherheit GmbH
Blaubeurer Straße 71
D-89077 Ulm
Deutschland
T.: +49 (0) 731 9345-199
F.: +49 (0) 731 9345-210
E.: service.de@britax.com
www.britax.eu

BRITAX EXCELSIOR LIMITED
1 Churchill Way West
Andover
Hampshire SP10 3UW
United Kingdom
T.: +44 (0) 1264 333343
F.: +44 (0) 1264 334146
E.: service.uk@britax.com
www.britax.eu

Gebrauchsanleitung

User Instructions

Mode d'emploi

Instrucciones de uso

Manual de instruções

Istruzioni per l'uso

Инструкция по эксплуатации

Brugsvejledning

Gebruiksaanwijzing

Instrukcja użytkowania

Navod k použití

Navod na použitie

Felhasználó útmutató

Navodila za uporabo

Upute za korisnika

Brüksanvísing

Brüksveifðing

Каўтооліе

Инструкция за ползване

Instruccioni de utilizare

Kullanim talimatı

Kasutusjuhend

Norādījumi lietotājam

Nurodymai vartotojams

Облүүс хэрлэгс

Инструкция з эксплуатации

Korisnicka uputstva

تعليمات المستخدم

britax

B-MOTION 3 + 4

0 kg – 17 kg

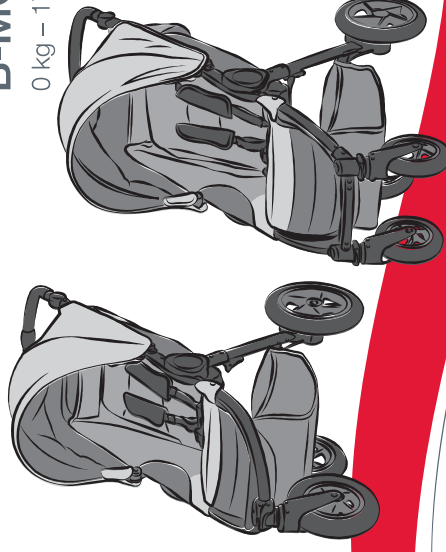

B-Motion 4

B-Motion 3

Gebrauchsanleitung

User instructions

Mode d'emploi



Legende

Pos.	Bezeichnung
1	Verdeck
2	Spiebigel*
3	Schultergurt
4	Schultergurt-Schlosszunge
5	Hüftgurt-Schlosszunge
6	Gurtschloss
7	Griff (Fallmechanismus)
8	Sitzfläche
9	Beinstütze
10	Feststellerschwenkräder
11	Schwenkräder
12	Einkaufskorb
13	Hinerräder
14	Bremse
15	Verrichtungshebel
16	Entriegelungsknopf
17	Aufnahme Verdeck
18	Verstellbarer Schiebegriff
19	Travel System Adapter - Typ "A"

* Wenn nicht im Produkt enthalten, als Zubehör separat erhältlich.

Legend / caption

No.	Description
1	Hood
2	Toy bar*
3	Shoulder strap
4	Shoulder-strap tongue
5	Hip-strap tongue
6	Buckle
7	Handle (folding mechanism)
8	Seat
9	Leg rest
10	Lock for swivel wheels
11	Swivel wheels
12	Shopping basket
13	Rear wheels
14	Brake
15	Locking lever
16	Release button
17	Socket cover
18	Adjustable push handle
19	Travel System Adapter - Type "A"

* Available as a separate accessory if not included with the product.

Legende

Pos.	Désignation
1	Capote
2	Arceau de jeu*
3	Bretelle
4	Langouette de fermeture de bretelles
5	Langouette de fermeture de ceinture ventrale
6	boucle de ceinture
7	Poignée (mécanisme pliable)
8	Assise
9	Appui-jambes
10	Système de verrouillage des roues pivotantes
11	Roues pivotantes
12	Panier
13	Roues arrière
14	Frein
15	Levier de verrouillage
16	Bouton de déverrouillage
17	Logement de capote
18	Poignée coulissante réglable
19	Adaptateur Travel System - Type "A"

* Si pas incl. au produit, disponible séparément comme accessoire.

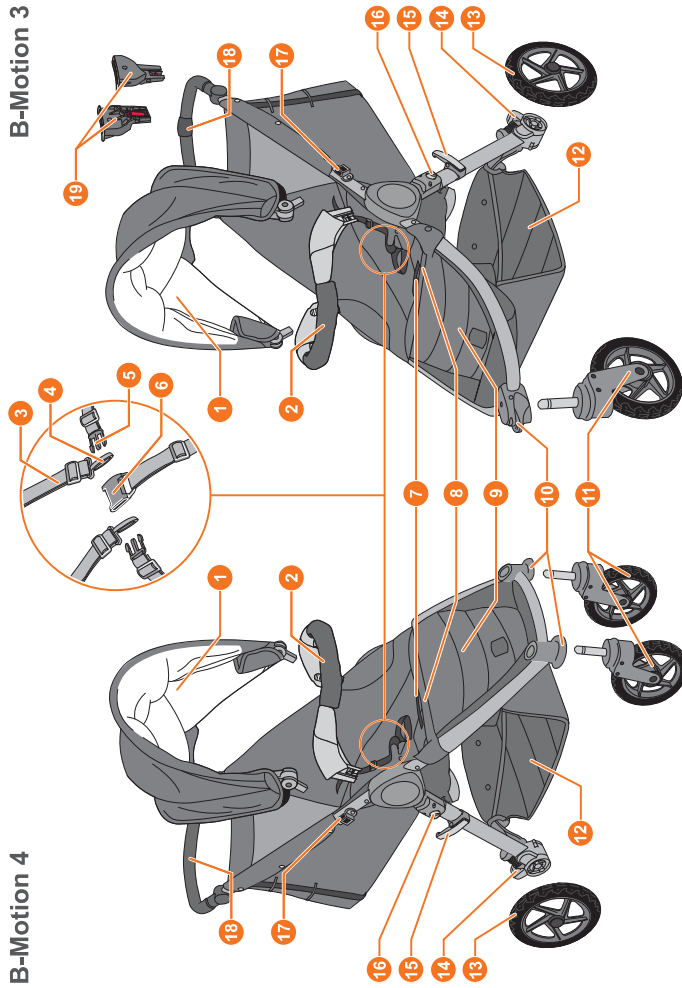



DE

Gebrauchsanleitung

EN

User instructions

FR

Mode d'emploi

Verwendete Symbole



Für die Sicherheit Ihres Kindes



Montage/Demontage Ihres Kinderwagens



Benutzung Ihres Kinderwagens



Anschnallen und Sichern des Kindes



Verwendung des optionalen Zubehörs



Pflegehinweise/Garantie

Symbols used



For your child's safety



Assembling/dismantling your stroller



Using your stroller



Buckling and securing the child



Using optional accessories



Care instructions/warranty

Symboles utilisés



Pour la sécurité de votre enfant



Monter / démontage de votre poussette



Utilisation de votre poussette



Attacher et sécuriser l'enfant



Utilisation des accessoires en option



Conseils d'entretien / garantie

DE
EN
FR



Legenda

Pos.	Denominación
1	Capota
2	Barra de juguetes*
3	Cinturones de hombros
4	Lengüeta de los cinturones de los hombros
5	Lengüeta del cinturón de cintura
6	Broche del cinturón
7	Asa (mecanismo de plegado)
8	Asiento
9	Reposapiernas
10	Bloqueo de las ruedas giratorias
11	Ruedas giratorias
12	Cesta portaobjetos
13	Ruedas traseras
14	Freno
15	Palanca de bloqueo
16	Botón de desbloqueo
17	Alojamiento para la capota
18	Asa ajustable
19	Adaptador Travel System - tipo "A"

* En caso de no estar incluido en el producto suministrado, es posible adquirirlo como accesorio por separado.



Legenda

Pos.	Designação
1	Capota
2	Protetor frontal*
3	Cinto para os ombros
4	Lingueta de fecho do cinto para os ombros
5	Lingueta de fecho do cinto para a anca
6	Fecho do cinto
7	Pega (mecanismo articulado)
8	Assento
9	Apoio para as pernas
10	Fixador das rodas direcionais
11	Rodas direcionais
12	Cesto de compras
13	Rodas traseiras
14	Travões
15	Alavanca de bloqueio
16	Botão de desbloqueio
17	Alojamento da capota
18	Pega deslizante regulável
19	Adaptador do sistema de viagem - tipo "A"

* Se não estiver incluído no produto, deve adquirir como acessório à parte.



Legenda

Pos.	Descrizione
1	Cappottina
2	Arco porta-giochi*
3	Cintura di sicurezza spalle
4	Linguetta di chiusura cintura spalle
5	Linguetta di chiusura cintura sicurezza vita
6	Fibbia della cintura
7	Maniglione (pieghevole)
8	Seduta
9	Poggiapiedi
10	Blocco ruote piroettanti
11	Ruote piroettanti
12	Cestello
13	Ruote posteriori
14	Freno
15	Leva di bloccaggio
16	Pulsante di sblocco
17	Sede cappottina
18	Maniglione regolabile
19	Adattatore per auto - Tipo "A"

* Se non fornito con il prodotto all'acquisto, significa che si può comunque richiedere come optional.



Símbolos utilizados



Para la seguridad de su hijo



Montaje/desmontaje del cochecito



Uso del cochecito



Abrochar el cinturón y asegurar al niño



Utilización de los accesorios opcionales



Indicaciones sobre el mantenimiento/garantía

Símbolos utilizados



Para a segurança da sua criança



Montagem/Desmontagem do seu carrinho de passeio



Utilização do seu carrinho de passeio



Colocar o cinto à criança para a transportar com segurança



Utilização do acessório opcional



Cuidados de limpeza/Garantia

Simboli utilizzati



Per la sicurezza del vostro bambino



Montaggio/Smontaggio del passeggino



Utilizzo del passeggino



Allacciare le cinture e mettere il bimbo in sicurezza



Utilizzo degli accessori optional



Manutenzione/Garanzia

Пояснения

Поз.	Обозначение
1	Тент
2	Дуга*
3	Плечевой ремень
4	Язычок замка плечевого ремня
5	Язычок замка бедренного ремня
6	Замок ремня
7	Ручка (механизм складывания)
8	Посадочная поверхность
9	Опора для ног
10	Стопор откидных колес
11	Откидные колеса
12	Корзина для покупок
13	Задние колеса
14	Тормоз
15	Рычаг фиксатора
16	Кнопка разблокирования
17	Крепления тента
18	Регулируемая раздвижная ручка
19	Адаптер Travel System - тип "A"

* Если не входит в комплект поставки изделия, то принадлежность можно купить отдельно.

Tekst

Pos.	Betegnelse
1	Afdækning
2	Legebøjle*
3	Skuldersele
4	Skuldersele-låsetunge
5	Hofsele-låsetunge
6	Selelås
7	Greb (foldemekanisme)
8	Siddeflade
9	Benstøtte
10	Fastholder drejehjul
11	Drejehjul
12	Indkøbskurv
13	Baghjul
14	Bremse
15	Låsegreb
16	Oplåsingsknap
17	Montering afdækning
18	Justerbart skydehåndtag
19	Travel System Adapter - Type "A"

* Hvis ikke medfølgende kan leveres som separat

Legende

Pos.	Benaming
1	Afdekkap
2	Speelbeugel*
3	Schoudergordel
4	Schoudergordel-sloftong
5	Heupgordel-sloftong
6	Gordelslot
7	Greep (plooimechanisme)
8	Zitting
9	Beensteun
10	Fixering voor de zwenkwielen
11	Zwenkwielen
12	Boodschappenvand
13	Achterwielen
14	Rem
15	Vergrendelingshendel
16	Ontgrendelingsknop
17	Bevestiging afdekkap
18	Verstelbare schuifgreep
19	Travel System Adapter - Type "A"

* Indien niet bij het product inbegrepen, als accessoire afzonderlijk verkrijgbaar.

**Используемые символы**

Для безопасности вашего ребенка



Монтаж / демонтаж детской коляски



Использование детской коляски



Присегивание ребенка ремнями и обеспечение его безопасности



Использование опционных принадлежностей



Указания по уходу за изделием / Гарантия

Anvendte symboler

For dit barns sikkerhed



Montering/demontering af barnevogn



Brug af barnevogn



Fastsæpning og sikring af barnet



Anvendelse af tilbehøret



Plejeanvisninger/garanti

Gebruikte symbolen

Voor de veiligheid van uw kind



Montage/demontage van de kinderwagen



Gebruik van de kinderwagen



Uw kind ter bescherming de veiligheidsgordels omdoen



Gebruik van de optionele accessoires

Aanwijzingen voor het onderhoud/
Garantie

Legenda

Poz.	Oznaczenie
1	Oslona
2	Patałk na zabawki*
3	Pas ramieniowy
4	Język kłamy pasa ramieniowego
5	Język kłamy pasa biodrowego
6	Gniazdo kłamy
7	Uchwyt (mechanizm składany)
8	Siedzisko
9	Podpórka pod nogi
10	Ustałacz kólek skrętnych
11	Kółka skrętne
12	Kosz na zakupy
13	Kółka tylne
14	Hamulec
15	Dźwignia blokująca
16	Przycisk odblokowania
17	Mocowanie osłony
18	Przestawiany uchwyt wózka
19	Przystawka podróżna typu "A"***

*Jeżeli nie znajduje się w zestawie, dostępny oddzielnie jako akcesorium.

Popis

Pol.	Označení
1	Stříška
2	Madlo na hračku*
3	Ramenní pás
4	Ramenní pás-zástrčka zámku
5	Kyčelní pás-zástrčka zámku
6	Zámek pásu
7	Úchyt (skládací mechanismus)
8	Sedačka
9	Opěrka nohou
10	Zajištění otočných koleček
11	Otočná kolečka
12	Nákupní koš
13	Zadní kolečka
14	Brzda
15	Páčka blokace
16	Tlačítko odblokování
17	Násada na stříšku
18	Přestavitelná posuvná rukojeť
19	Adaptér Travel System - typ "A"***

* Pokud není obsažen ve výrobku, obdržíte jej zvlášť jako příslušenství.

Legenda (vysvetlivky)

Pol.	Označenie
1	Strieška
2	Bezpečnostný oblúk*
3	Ramenný pás
4	Upínacia pracka ramenného bezpečnostného pásu
5	Upínacia pracka bedrového bezpečnostného pásu
6	Telo zámky
7	Držiak (Skládaci mechanismus)
8	Sedacia plocha
9	Opora nôh
10	Západky otočných koliesok
11	Otočné kolieska
12	Nákupný košík
13	Zadné kolieska
14	Brzda
15	Zaisťovacia páčka
16	Odisťovacie tlačidlo
17	Uchytenie striešky
18	Prestaviteľná posúvacia rukoväť
19	Adaptér cestovného systému - typu "A"***

* Ak nie je vo výbave produktu, možno ho samostatne objednať ako príslušenstvo.

**Zastosowane symbole**

Dla bezpieczeństwa Państwa dziecka



Składanie/rozkładanie wózka dziecięcego



Korzystanie z wózka dziecięcego



Przypinanie pasami i zabezpieczenie dziecka



Korzystanie z opcjonalnych akcesoriów



Wskazówki na temat pielęgnacji / gwarancja

Použité symboly

Pro bezpečnosť Vašeho dieťaťa



Montáž/demontáž Vašeho detského kočičku



Používaní Vašeho detského kočičku



Pripútání a zajištění dieťaťa



Použití vhodného príslušenství



Pokyny k údržbě/záruka

Použité symboly

Pre bezpečnosť vášho dieťaťa



Montáž/demontáž vášho detského kočička



Používanie vášho detského kočička



Pripútanie a zaistenie dieťaťa



Použitie voliteľného príslušenstva

Informácie o ošetrickej údržbe produktu/
Záruka

Jelmagyarázat

Poz.	Megnevezés
1	Védőtető
2	Játszókar*
3	Vállszij
4	Vállszij rögzítőnyelve
5	Deréköv rögzítőcsatja
6	Óvrögzítő
7	Fogantyú (hajtoszerkezet)
8	Ülőfelület
9	Lábtámasz
10	Kerékrögzítő
11	Forgókerekek
12	Bevásárlókosár
13	Hátsó kerekek
14	Fék
15	Rögzítőkar
16	Kioldógomb
17	Védőtető-tartó
18	Állítható tolfogantyú
19	Travel System rendszer adapter - "A" típus*

* Ha nem tartalmazza a termék, akkor tartozékként külön kapható.

Legenda

Poz.	Opis
1	Pokrivalo
2	Ročaj za igratče*
3	Ramenski pas
4	Zaponka za ramenski pas
5	Zaponka za bočni pas
6	Zaponka pasu
7	Držalo (mehanizem prepogibanja)
8	sedalna površina
9	Opora za noge
10	Zapora za vrtljiva kolesa
11	Vrtljiva kolesa
12	Nakupovalna košarica
13	Zadnja kolesa
14	Zavora
15	Zaporna ročica
16	Gumb za sprostitev
17	Nosilec pokrivala
18	Nastavljiv premični ročaj
19	Vmesnik za Travel System - tip "A"

* Če ni priloženo k izdelku, je možno dobiti posebej kot opremo.

Legenda

Poz.	Naziv
1	Krov
2	Naslon za ruke*
3	Remen za ramena
4	Zatvarač remena za ramena
5	Zatvarač remena za struk
6	Brava remena
7	Ručka (mehanizam sklapanja)
8	Površina za sjedenje
9	Naslon za noge
10	Blokada zakretnih kotača
11	Zakretni kotači
12	Košara za kupnju
13	Stražnji kotači
14	Kočnica
15	Poluga za blokiranje
16	Gumb za deblokiranje
17	Prihvat krova
18	Podesiva dužina ručke
19	Adapter za putovanja "Travel System" - tip "A"

* Ako ne postoji u proizvodu, može se kupiti posebno kao pribor.

**Alkalmazott szimbólumok**

A gyermek biztonsága érdekében

A babakocsi összeszerelése/
szét szerelése

A babakocsi használata



A gyermek becsatolása és rögzítése



Az opcionális tartozékok használata



Ápolási tudnivalók/Garancia

Uporabljeni simboli

Za varnost vašega otroka

Montaža / demontaža vašega otroškega
vozička

Uporaba vašega otroškega vozička



Priprasanje in varovanje vašega otroka



Uporaba možne dodatne opreme



Navodila za negovanje / garancija

Upotrijebljeni simboli

Za sigurnost Vašeg djeteta



Montaža/demontaža dječjih kolica



Korištenje dječjih kolica



Vežanje i osiguranje djeteta



Upotreba opcijanskog pribora



Upute za njegu/jamstvo

Bildtext

Pos.	Beteckning
1	Sufflett
2	Leksaksbygel*
3	Axelbälte
4	Axelbälte-låstunga
5	Höftbälte-låstunga
6	Bältespänne
7	Handtag (vikningsmekanism)
8	Sittyta
9	Benstöd
10	Fixering av svängbara hjul
11	Svängbara hjul
12	Köpkorg
13	Bakhjul
14	Broms
15	Låsspak
16	Upplåsningsknapp
17	Sufflettäste
18	Inställbart skjuthandtag
19	Travel System-adapter - Typ A*

* Om denna del inte ingår i produkten finns den att köpa som tillhör.

Tegnforklaring

Pos.	Betegnelse
1	(Over)trekk
2	Lekebøyle
3	Skulderstropp
4	Skulderstropp-Låsplate
5	Hoftesele-Låsplate
6	Seletås
7	Håndtak (sammenslåningsmekanisme)
8	Sitteoverflate (sete)
9	Benstøtte
10	Låsing av svingbare hjul
11	Svingbare hjul
12	Handlekurv
13	Bakhjul
14	Bremser
15	Låsespak
16	Utløsningsknapp
17	Opptakstrekk
18	Justerbart skyvehåndtak
19	Travel System Adapter - Reise-systemadapter type "A"

* Noen deler er ikke standard, disse selges separat.

Piirrosten selitys

Koh.	Merkintä
1	Kuomu
2	Leikkikaart*
3	Olkavyö
4	Olkavyö-lukkokieli
5	Lannevyö-lukkokieli
6	Vajaiden lukitus
7	Kahva (taittomekanismi)
8	Istuinpinta
9	Jalkatuki
10	Kääntyvien pyörien lukitsija
11	Kääntyvät pyörät
12	Ostoskori
13	Takapyörät
14	Jarrut
15	Lukitusvipu
16	Vapautuspainike
17	Kuomun kiinnitysosa
18	Säädettävä työntökahva
19	Travel System Adapter – tyyppi "A"

* Jos ei kuulu tuotteeseen, saatavana erikseen lisävarusteena.



SE

Bruksanvisning

Symboler som används

För ditt barns säkerhet



Sätta ihop/ta isär din barnvagn



Använda din barnvagn



Spänna fast och skydda ditt barn



Använda tillbehören



Skötselansvisningar/garanti

FI

Bruksveiledning

Verwendete Symbole

Sikkerhet for barnet ditt



Montage/Demontage Ihres Kinderwagens



Bruk av barnvognen



Bruk av sikkerhetssele i vognen



Bruk av tilleggsutstyr



Vedlikehold/Garanti

Käytetyt symbolit

Lapsesi turvallisuuden takaamiseksi



Lastenvaunujen kokoaminen/purkaminen



Lastenvaunujen käyttäminen



Lapsen kiinnittäminen turvavöihin



Lisävarusteiden käyttö



Hoito-ohjeet/takuu

SE

NO

FI

Легенда / надпис

№	Описание
1	Сеник
2	Гриф с играчки*
3	Колан за раменете
4	Език на колана за раменете
5	Език на колана около ханша
6	Катарама
7	Дръжка (механизъм за сгъване)
8	Седалка
9	Поставка за крачета
10	Заклучване на въртящите се колела
11	Въртящи се колела
12	Кошница за пазаруване
13	Задни колела
14	Спирачка
15	Заклучващ пост
16	Бутон за освобождаване
17	Капаче на муфата
18	Регулираща се дръжка
19	Адаптер за система за пътуване тип „А“*

* Предлага се като отделен аксесоар, ако не е включен към продукта.

Legendă/captură

Nr.	Descriere
1	Coviltir
2	Bară de jucării*
3	Centură pentru umăr
4	Limbă centură pentru umăr
5	Limbă centură pentru șolduri
6	Cataramă
7	Mâner (mecanism de pliere)
8	Scaun
9	Suport pentru picioare
10	Sistem de blocare pentru roți pivotante
11	Roți pivotante
12	Coș de cumpărături
13	Roți spate
14	Frână
15	Mâner de blocare
16	Buton de declanșare
17	Husă suport
18	Mâner glisant reglabil
19	Adaptor sistem de transport - Tip „А“*

* Disponibil ca accesoriu separat dacă nu este inclus cu produsul.

Açıklama

Poz.	Adlandırma
1	Tente
2	Oyun çtası*
3	Omuz kemeri
4	Omuz kemeri kilit dili
5	Kalça kemeri kilit dili
6	Kemer kilici
7	Tutamak (katlama mekanizması)
8	Oturma yüzeyi
9	Bacak desteği
10	Hareketli teker sabitlemesi
11	Hareketli tekerler
12	Alışveriş sepeti
13	Arka tekerler
14	Fren
15	Kilit kolu
16	Kilit açma düğmesi
17	Tente tespit yuvası
18	Ayarlanabilir sürülebilir kol
19	Travel System Adaptörü - Tip "A"*

* Üründe mevcut değil ise aksesuar olarak ayrıca temin edilebilir.



Използвани СИМВОЛИ



За безопасността на Вашето дете



Монтаж/демонтаж на Вашата детска количка



Използване на Вашата детска количка



Поставяне на предпазните колани и обезопасяване на детето



Употреба на опционална принадлежност



Указания за поддържане/гаранция

Символuri utilizate



Pentru siguranța copilului dumneavoastră



Montarea/Demontarea căruciorului dumneavoastră pentru copii



Utilizarea căruciorului dumneavoastră pentru copii



Prinderea în centuri și asigurarea copilului



Utilizarea accesoriilor opționale



Indicații de îngrijire / garanție

Kullanılan semboller



Çocuğunuzun emniyeti için



Çocuk arabanızın montajı/sökülmesi



Çocuk arabanızın kullanımı



Çocuğün kemerinin takılması ve emniyete alınması



Seçime bağlı aksesuarların kullanılması



Bakım bilgileri/Garanti

Kirjeidus/selgitus

Nr	Kirjeidus
1	Katus
2	Mānguasjaraam*
3	Ōlarihm
4	Ōlarihma keel
5	Puusarihma keel
6	Rihmapannal
7	Käepide (voltimismehhanism)
8	Iste
9	Jalatugi
10	Pöödrataste lukk
11	Pöödrattad
12	Pakikorv
13	Tagarattad
14	Pidur
15	Lukustushoob
16	Vabastusnupp
17	Pesa kate
18	Reguleeritav käepide
19	Reisisüsteemi adapter – „A-tüüpi”*

* Saadaval eraldi lisatarvikuna, kui ei ole tootega kaasas.

Apzīmējumi/paraksts

Nr.	Apraksts
1	Pārsegs
2	Rotaļlietu virtene*
3	Plecu sikсна
4	Plecu siksnas mēlīte
5	Gurnu siksnas mēlīte
6	Sprādze
7	Rokturis (nolokāms mehānisms)
8	Sēdekļis
9	Kāju balsts
10	Grozāmo riteņu slēgmehānisms
11	Grozāmie riteņi
12	Iepirkumu grozs
13	Aizmugurējie riteņi
14	Bremze
15	Bloķēšanas svira
16	Atlaišanas poga
17	Uznavas apvalks
18	Regulējams rokturis
19	Ceļošanas iekārtas adapters – „A” tips*

* Pieejams kā atsevišķs piederums, ja tas nav iekļauts produkta komplektācijā.

Aprašas / antraštē

Nr.	Aprašymas
1	Gaubtas
2	Žaislų juosta*
3	Pečių diržas
4	Pečių diržo liežuvelis
5	Klubų diržo liežuvelis
6	Sagtis
7	Rankena (sulenkimo mechanizmo)
8	Sėdynė
9	Atrama kojoms
10	Besisukiojančių ratukų fiksatorius
11	Besisukiojantys ratukai
12	Pirkinių krepšys
13	Galiniai ratukai
14	Stabdys
15	Fiksavimo svirtis
16	Atleidimo mygtukas
17	Lizdo dangtelis
18	Reguliuojama rankena
19	A tipo kelioninės sistemos adapteris*

* Jei nepridėtas kartu su gaminiu, galima įsigyti kaip atskirą priedą.

**Kasutatud sümboolid**

Teie lapse ohutuse tagamiseks



Lapsevankri kokkupanemine / lahtivõtmine



Lapsevankri kasutamine



Lapse turvarihma kinnitamine ja lukustamine



Valitava lisavarustuse kasutamine



Hooldusjuhised / Garantii

Izmantotie simboli

Jūsu bērna drošībai



Jūsu bērnu ratiņu montāža/demontāža



Jūsu bērnu ratiņu lietošana



Bērna piesprādzēšana un nodrošināšana



Izvēles piederumu izmantošana



Apkopes norādes/Garantija

Naudoti simboli

Jūsu vaiko saugumui

Jūsu vaiķiško vežimēlio montavimas/
išmontavimas

Jūsu vaiķiško vežimēlio naudojimas



Vaiko prisegimas



Pasirenkamų priedų naudojimas



Priežiūros nurodymai/garantija

Επεξήγηση

Αρ	Περιγραφή
1	Κουκούλα
2	Μπάρα για παχνίδι*
3	Ιμάντας ώμου
4	Γλώσσα ιμάντα ώμου
5	Γλώσσα ζώνης μέσης
6	Μπούκλα
7	Λαβή (μηχανισμός αναδίπλωσης)
8	Κάθισμα
9	Υποπόδιο
10	Κλειδίωμα για περιστρεφόμενες ρόδες
11	Περисτρεφόμενες ρόδες
12	Καλάθι αγορών
13	Πίσω τροχοί
14	Φρένο
15	Μοχλός ασφάλισης
16	Ελευθερώστε το μοχλό
17	Κάλυμμα της υποδοχής
18	Λαβή ώθησης
19	Σύστημα ταξιδιού σύνδεσης- Τύπου "Α"

* Διατίθεται ως ξεχωριστό αξεσουάρ εάν δεν συμπεριλαμβάνεται με το προϊόν.

Пояснення

Поз.	Найменування
1	Тент
2	Дуга для іграшок*
3	Плечовий пасок безпеки
4	Язик замка плечового паска безпеки
5	Язык замка паска безпеки на стегно
6	Замок паска безпеки
7	Ручка (розсувний механізм)
8	Сидіння
9	Опори для ніг
10	Фіксатор поворотних коліс
11	Поворотні колеса
12	Кошик для покупок
13	Задні колеса
14	Гальма
15	Блокувальний важіль
16	Кнопка розблокування
17	Фіксація тенту
18	Ручка з механізмом регулювання
19	Travel System адаптер - тип "A"

* Якщо не входить до комплекту поставки, можна замовити окремо як додатковий аксесуар.

Legenda / naslov

Br.	Opis
1	Prekrivač
2	Branik za igranje*
3	Rameni pojas
4	Jezik ramenog pojasa
5	Jezik pojasa za kukove
6	Korča
7	Ručica (mehanizam za sklapanje)
8	Sedište
9	Oslonac za noge
10	Blokator protiv okretanja točkova
11	Okretanje točkova
12	Korpa za kupovinu
13	Zadnji točkovi
14	Kočnica
15	Poluga za zaključavanje
16	Dugme za otpuštanje
17	Prekrivač udubljenja
18	Podesiva klizna ručka
19	Adapter za putni sistem - tip „A“*

* Dostupno kao odvojeni dodatak i nije uključeno u proizvod.

**Σύμβολα που χρησιμοποιούνται**

Για την ασφάλεια του παιδιού σας



Συναρμολόγηση / αποσυναρμολόγηση καροτσιού



Χρησιμοποιώντας το καρότσι σας



Δέσιμο και ασφάλεια του παιδιού



Χρήση προαιρετικών αξεσουάρ



Οδηγίες φροντίδας / εγγύηση

Символи

Для безпеки Вашої дитини



Монтаж/демонтаж дитячого візка



Використання дитячого візка



Пристібання паска безпеки та захист дитини



Використання додаткових аксесуарів



Рекомендації по догляду/гарантія

Korišćeni simboli

За сигurnost Vašeg deteta



Montaža/demontaža vaših dečijih kolica



Upotreba Vaših dečijih kolica



Vezivanje i osiguranje deteta



Upotreba opcionalne opreme



Napomene u vezi održavanja/garancije



دليل الاستعمال

AB

وسيلة إيضاح / تسمية توضيحية

الرقم	الوصف
1	الغطاء
2	قضيب حمل الألعاب*
3	حزام الكتف
4	عروة حزام الكتف
5	عروة حزام الورك
6	الإبزيم
7	المقبض (اليدية الطبي)
8	المقعد
9	مسند الساق
10	قفل عجلات المحور
11	عجلات المحور
12	سلة التسوق
13	العجلات الخلفية
14	الفرامل
15	ذراع القفل
16	زر التحرير
17	غطاء الفتحة
18	مقبض دفع قابل للتعديل
19	مهاجى نظام السير - النوع "A"*

* متوفر في شكل ملحوق منفصل إذا لم يكن مضمناً مع المنتج.



دليل الاستعمال

AR

الرموز المستخدمة



لسلامة طفلكم



نظيفك/تجميع عربة الطفل



استخدام عربة الطفل



ربط حزام الأمان وتأمين الطفل



استخدام الملحقات الاختيارية



تعليمات الصيانة/الضمان

Inhalt

1	Vorbemerkung	21
2	Sicherheitshinweise	22
3	Kinderwagen montieren und verwenden	100
3.1	Kinderwagen montieren	100
3.2	Verdeck befestigen	102
3.3	Verstellbarer Schiebegriff	104
3.4	Bremse benutzen	105
3.5	Kinderwagen zusammenklappen	106
3.6	Kinderwagen auseinanderklappen	108
3.7	Prüfen des Reifendrucks	110
3.8	Schwenkräder feststellen	116
3.9	Rückenlehne verstellen	117
3.10	Gurt einstellen	118
3.11	Kind anschnallen	120
3.12	Verdeck entfernen	121
3.13	Räder entfernen	124
3.14	Abnehmen des Kinderwagen-Sitzes	125
3.15	Verdeck verstellen	128
3.16	Verdeck-Abdeckung entfernen	129
3.17	Spielbügel befestigen	130
3.18	Spielbügel öffnen	132
3.19	Regenverdeck befestigen	133
3.20	Travel System Adapter befestigen	134
3.21	Travel System Adapter entfernen	135
3.22	Verwendung der Softtragetasche	136
3.23	Fußsack befestigen	137
4	Pflegeanleitung	138
5	Garantie	140

Contents

1	Introduction	21
2	Safety instructions	22
3	Assembling and using the stroller	100
3.1	Assembling the stroller	100
3.2	Attaching the hood	102
3.3	Adjustable push handle	104
3.4	Using the brake	105
3.5	Folding the stroller	106
3.6	Unfolding the stroller	108
3.7	Check tire pressure	110
3.8	Securing the swivel wheels	116
3.9	Adjusting the backrest	117
3.10	Adjusting the straps	118
3.11	Buckling the child in	120
3.12	Removing the hood	121
3.13	Removing the wheels	124
3.14	Removing the pushchair seat	125
3.15	Adjusting the hood	128
3.16	Removing the hood cover	129
3.17	Fastening the bumper bar	130
3.18	Opening the bumper bar	132
3.19	Attaching the rain hood	133
3.20	Attaching the Travel System Adapter	134
3.21	Removing the Travel System Adapter	135
3.22	Using the soft carrycot	136
3.23	Attaching the Cosy Toes	137
4	Care instructions	138

Contenu

1	Remarque préliminaire	21
2	Consignes de sécurité	22
3	Montage et utilisation de la poussette	100
3.1	Montage de la poussette	100
3.2	Fixation de la capote	102
3.3	Poignée coulissante réglable	104
3.4	Utilisation du frein	105
3.5	Pliage de la poussette	106
3.6	Dépliage de la poussette	108
3.7	Vérifier la pression des pneus	110
3.8	Verrouillage des roues pivotantes	116
3.9	Réglage du dossier	117
3.10	Réglage de la ceinture	118
3.11	Attacher l'enfant	120
3.12	Retrait de la capote	121
3.13	Retrait des roues	124
3.14	Retrait du siège de la poussette	125
3.15	Réglage de la capote	128
3.16	Retrait de la housse de la capote	129
3.17	Fixation de l'arceau de jeu	130
3.18	Ouverture de l'arceau de jeu	132
3.19	Fixation de la capote de pluie	133
3.20	Fixation de l'adaptateur Travel System	134
3.21	Retrait de l'adaptateur Travel System	135
3.22	Utilisation de la nacelle souple	136
3.23	Fixation de la chancelière	137
4	Consignes d'entretien	138



1 Vorbemerkung

Wir freuen uns, dass unser B-Motion Ihr Kind sicher durch seine ersten Lebensjahre begleiten darf.

Die Sicherheit Ihres Kindes liegt in Ihrer Verantwortung

- ✧ Lesen Sie die Gebrauchsanleitung sorgfältig durch und machen Sie sich mit dem Kinderwagen vertraut, bevor Sie ihn mit Ihrem Kind benutzen.
- ✧ Wird Ihr Kinderwagen von anderen Personen benutzt, die nicht mit ihm vertraut sind (z. B. Großeltern), zeigen Sie ihnen immer, wie der Kinderwagen bedient wird.
- ✧ Die Sicherheit Ihres Kindes kann beeinträchtigt werden, wenn Sie sich nicht an diese Gebrauchsanleitung halten.
- ✧ Bewahren Sie die Gebrauchsanleitung sorgfältig auf, um auch später nachschlagen zu können.
- ✧ Lassen Sie Ihr Kind nicht mit dem Produkt spielen.

Wenn Sie noch Fragen zur Verwendung haben oder weitere Informationen benötigen, wenden Sie sich bitte an uns.

Ihr Britax Team

1 Introduction

We are pleased that our B-Motion will accompany your child safely through its first years of life.

Your child's safety is your responsibility

- ✧ Read the instructions carefully and familiarize yourself with the stroller before you use it with your child.
 - ✧ If your stroller is to be used by other people who are not familiar with it (such as grandparents), always show them how the stroller is used.
 - ✧ Your child's safety may be put at risk if you do not follow these instructions.
 - ✧ Keep the user instructions carefully so you can also look through them later.
 - ✧ Do not let your child play with the product.
- If you have any questions regarding use or need further information, please contact us.

The Britax Team

1 Remarque préliminaire

Nous sommes heureux que notre B-Motion puisse accompagner votre enfant en toute sécurité pendant les premières années de sa vie.

La sécurité de votre enfant est de votre responsabilité

- ✧ Lire soigneusement le mode d'emploi et se familiariser avec la poussette avant d'y installer votre enfant.
- ✧ Si la poussette est utilisée par d'autres personnes qui ne s'y sont pas familiarisées (les grands-parents, par exemple), montrez-leur toujours comment se servir de la poussette.
- ✧ La sécurité de votre enfant peut être mise en péril en cas de non respect de ce mode d'emploi.
- ✧ Garder soigneusement le mode d'emploi pour pouvoir le consulter ultérieurement.
- ✧ Ne laissez pas votre enfant jouer avec le produit.

Pour toute question complémentaire ou de plus amples renseignements, n'hésitez pas à nous contacter.

Votre équipe Britax

2 Sicherheitshinweise

WARNUNG! Lesen Sie die Gebrauchsanleitung sorgfältig durch und machen Sie sich mit dem Kinderwagen vertraut, bevor Sie ihn mit Ihrem Kind benutzen.

WARNUNG! Dieser Kinderwagen ist geeignet für Kinder ab Geburt bis zu einem Gewicht von 17 kg.

WARNUNG! Dieses Produkt ist **nicht** geeignet...

- als Ersatz für Bett oder Wiege, Tragetaschen, Kinder- und Sportwagen dürfen nur für den Transport genutzt werden.
- zum Joggen, Rennen, Skaten oder Ähnlichem.
- für den Transport von mehr als einem Kind.
- für den gewerblichen Gebrauch.
- als Travel System in Verbindung mit anderen Babyschalen als den in dieser Gebrauchsanleitung aufgeführten.

2 Safety instructions

WARNING! Read the instructions carefully and familiarize yourself with the stroller before you use it with your child.

WARNING! This stroller is suitable for children from birth up to a weight of 17 kg.

WARNING! This product is not suitable...

- as a substitute for a bed or cot. Carry cots, strollers and pushchairs may only be used for transport.
- for jogging, running, skating or the like.
- for transporting more than one child.
- for commercial use.
- As a travel system in combination with infant carriers other than the ones mentioned in this user guide.
- WARNING!** Ensure all locking devices are engaged before use.
- WARNING!** When carrying the stroller, make sure you do not open the safety locks by mistake.

2 Consignes de sécurité

AVERTISSEMENT ! Lire soigneusement le mode d'emploi et se familiariser avec la poussette avant d'y installer votre enfant.

AVERTISSEMENT ! Cette poussette est réservée aux nouveau-nés et aux bébés de moins de 17 kg.

AVERTISSEMENT ! Ce produit ne convient pas...

- pour remplacer le lit ou le berceau. Les porte-bébés, les poussettes et les buggys doivent uniquement être utilisés pour le transport.
- pour faire du jogging, courir, faire du roller ou toute autre activité similaire.
- pour le transport de plus d'un enfant.
- pour un usage professionnel.
- comme système de voyage en association avec d'autres lits d'auto que ceux indiqués dans ce manuel.
- AVERTISSEMENT !** Avant d'utiliser de la poussette, assurez-vous que tous les dispositifs de verrouillage sont fermés.



WARNUNG! Vergewissern Sie sich vor Gebrauch des Kinderwagens, dass alle Verriegelungen geschlossen sind.

WARNUNG! Achten Sie beim Tragen des Kinderwagens darauf, dass Sie keine der Verriegelungen aus Versehen öffnen.

WARNUNG! Achten Sie beim Klappen des Kinderwagengestells darauf, dass Sie sich und andere nicht einklemmen.

WARNUNG! Klappen Sie den Kinderwagen niemals, wenn ein Kind darin sitzt.

WARNUNG! Vergewissern Sie sich, dass Ihr Kind beim Aufklappen und Zusammenklappen des Wagens außer Reichweite ist, um Verletzungen zu vermeiden.

WARNUNG! Schnallen Sie Ihr Kind im Kinderwagen immer an.

WARNUNG! Lassen Sie Ihr Kind nie unbeaufsichtigt.

WARNUNG! Ziehen Sie beim Abstellen des Kinderwagens immer die Bremse an, bevor Sie Ihr Kind hineinlegen oder herausnehmen.

WARNUNG! Halten Sie die Rückenlehne fest, während Sie diese am Kinderwagen-Sitz justieren.

WARNING! When folding the stroller frame, make sure you and others do not get trapped.

WARNING! Never fold the stroller when a child is sitting in it.

WARNING! To avoid injury ensure that your child is kept away when unfolding and folding this product.

WARNING! Always buckle your child into the stroller.

WARNING! Never leave your child unattended.

WARNING! Always engage the brake when you park the stroller, before you put your child into it and before you remove your child

WARNING! Hold the backrest securely while you adjust the stroller seat.

WARNING! When making adjustments, make sure your child cannot reach into moving parts.

WARNING! Any load attached to the handle and/or to the back of the backrest and/or on the sides of the vehicle will affect the stability of the vehicle.

AVERTISSEMENT ! Veillez à ne pas ouvrir accidentellement l'un des dispositifs de verrouillage lors du transport de la poussette.

AVERTISSEMENT ! Veillez à ne pas vous blesser vous-même ou une autre personne en pliant le châssis de la poussette.

AVERTISSEMENT ! Ne repliez jamais la poussette alors qu'un enfant est assis dedans.

AVERTISSEMENT ! Pour éviter les blessures, assurez-vous que votre enfant est éloigné lorsque vous pliez et dépliez ce produit.

AVERTISSEMENT ! Attachez toujours votre enfant dans la poussette.

AVERTISSEMENT ! Ne laissez jamais votre enfant sans surveillance.

AVERTISSEMENT ! Toujours

engager le frein lorsque vous garez la poussette, avant d'y installer votre enfant et avant de l'en retirer.

AVERTISSEMENT ! Tenez fermement le dossier, pendant que vous ajustez le siège de la poussette.

AVERTISSEMENT ! Lors des réglages, veillez à ce que les pièces mobiles ne soient pas à portée de votre enfant.

WARNUNG! Achten Sie bei Verstellungen darauf, dass sich Ihr Kind nicht in der Reichweite beweglicher Teile befindet.

WARNUNG! Am Griff und/oder der Rückenlehne und/oder an den Seiten des Wagens befestigte Lasten beintraglichen die Standfestigkeit des Wagens.

WARNUNG! Schützen Sie Ihr Kind vor intensiver Sonneneinstrahlung. Das Verdeck bietet keinen vollständigen Schutz vor gefährlicher UV Strahlung.

WARNUNG! Es ist zu überprüfen, dass der Kinderwagen-Aufsatz oder die Sitzeinheit oder der Autokindersitz vor Gebrauch korrekt eingerasstet ist.

VORSICHT! Vergewissern Sie sich das alle Befestigungen des Kinderwagen-Sitzes vollständig geschlossen sind, bevor Sie ihn benutzen.

WARNUNG! Das maximal zulässige Gewicht der Tasche am Verdeck beträgt 1kg.

WARNUNG! Falls Sie anderes, mit der Norm EN13210 konformes Gurtzeug verwenden sollten, befinden sich D-Ring-Ösen auf beiden Seiten des Kinderwagens.

WARNING! Protect your child from strong sunlight. The hood does not provide complete protection from dangerous UV rays.

WARNING! Check that the pram body or seat unit or car seat attachment devices are correctly engaged before use.

WARNING! Check that all pushchair seat attachment devices are correctly engaged before use.

WARNING! Do not add more than 1kg weight in the canopy pocket.

WARNING! If using an alternative harness conforming to EN13210, D ring attachments are found on each side of the pushchair.

WARNING! Always use a correctly fitted and adjusted harness.

WARNING! Always use the crotch strap in combination with the waist belt.

WARNING! Do not let your child play with this product.

CAUTION! Always re-adjust the harness when changing the seating position of your child.

AVERTISSEMENT! Toute charge attachée à la poignée et / ou à l'arrière du dossier et / ou sur les côtés du véhicule affecteront la stabilité du véhicule.

AVERTISSEMENT ! Protégez votre enfant contre le rayonnement intense du soleil. La capote ne fournit pas une protection complète contre les dangers liés aux rayons UV.

AVERTISSEMENT ! Vérifiez que le corps du landau ou l'unité de siège ou les dispositifs de fixation du siège automobile sont correctement enclenchés avant utilisation.

ATTENTION ! S'assurer que toutes les fixations du siège de la poussette sont entièrement fermées avant de l'utiliser.

AVERTISSEMENT ! Le poids maximal admissible de la poche de la capote est de 1 kg.

AVERTISSEMENT ! Si vous devez utiliser une autre sangle conforme à la norme EN13210, vous trouverez à cet effet des œillets de fixation en D des deux côtés de la poussette.

AVERTISSEMENT ! Toujours poser et régler correctement la sangle.



WARNUNG! Verwenden Sie immer das richtig angelegte und eingestellte Gurtzeug.

WARNUNG! Verwenden Sie den Schrittgurt immer in Verbindung mit dem Beckengurt.

WARNUNG! Lassen Sie Ihr Kind nicht mit dem Produkt spielen.

VORSICHT! Stellen Sie das Gurtzeug immer passend ein, wenn Sie die Sitzposition Ihres Kindes ändern.

WARNUNG! Ein Druck von mehr als 1.9 bar (B-Motion 4)/2.5 bar (B-Motion 3) kann das Rad und/oder den Reifen beschädigen und zu Verlust der Kontrolle oder Verletzung führen.

WARNUNG! Niemals den Sicherheitsbügel zum Tragen Ihrer Sitzeinheit oder Ihres Kinderwagens benutzen.

Parken Sie den Kinderwagen nur mit angezogener Bremse. Prüfen Sie immer, dass die Bremse richtig eingerastet ist.

Verwenden Sie nur Original BRITAX RÖMER Zubehör und Ersatzteile.

Der Britax B-Motion ist für drei unterschiedliche Anwendungen zugelassen:

WARNING! Inflating tires above 1.9 bar (B-Motion 4)/2.5 bar (B-Motion 3) can damage the wheel and/or tire resulting in loss of control and injury.

WARNING! Never use the bumper bar to carry your seat unit or pushchair.

Only park the stroller with the brake applied. Always check that the brake is properly engaged.

Use only original BRITAX RÖMER accessories and spare parts.

The Britax B-Motion is approved for three different uses:

This stroller (travel system) has been developed and manufactured according to standards EN1888:2012 and EN1466:2004.

AVERTISSEMENT ! Toujours utiliser la sangle d'entrejambes en association avec la ceinture ventrale.

AVERTISSEMENT ! Ne laissez pas votre enfant jouer avec le produit.

ATTENTION ! Toujours adapter la sangle après un changement de la position assise de votre enfant.

AVERTISSEMENT ! Un gonfl ement des pneus au dessus de 1.9 bar (B-Motion 4)/2.5 bar (B-Motion 3) bar peut endommager la roue et / ou les pneus, entraînant une perte de contrôle et des blessures.

AVERTISSEMENT! N'utilisez jamais la barre de butoir pour transporter l'unité de siège ou la poussette.

Ne garez la poussette qu'avec les freins tirés. Vérifiez toujours que le frein est bien enclenché.

N'utilisez que des accessoires et pièces de rechange originales de BRITAX RÖMER.

Le B-Motion de Britax est homologué pour trois types d'application différents :

Dieser Kinderwagen (Travel System) ist entwickelt und hergestellt entsprechend der Normen EN1888:2012 und EN1466:2004.



als Sportwagen

VORSICHT! Bitte transportieren

Sie Ihr Baby, solange es noch nicht selbstständig sitzen kann (mit ca. 6 Monaten), nur in Liegeposition mit waagerechter Rückenlehne.

Schnallen Sie Ihr Kind im Kinderwagen-Sitz immer an. Führen sie bei Kindern unter 6 Monaten die Schultergurte durch die untersten Gurtschlitz in der Rückenlehne.

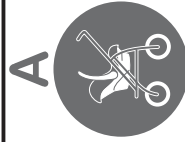

als Travel System mit Babyschale von Geburt bis 13 kg

Der Kinderwagen kann als Travel System mit allen Britax/Römer Babyschalen verwendet werden, die mit dem Adapter "Typ A" ausgestattet sind.

Eine Babyschale darf generell nur rückwärts gerichtet auf dem Kinderwagen transportiert werden.



as a pushchair

CAUTION! Until your child can sit up (around 6 months), please only carry it in a sleeping position with the back support horizontal.

Always buckle your child into the stroller seat. For children under 6 months, pass the shoulder belts through the lowest belt slots in the backrest.



as a travel system with infant carrier from birth to 13 kg

The stroller can be used as a travel system with all Britax/Römer infant carriers that are equipped with the "Type A" adapter.

An infant carrier may generally only be transported facing backwards on the stroller.

Cette poussette (Travel System) est conçue et fabriquée conformément aux normes EN1888:2012 et EN1466:2004.



en tant que buggy

ATTENTION ! Ne transportez votre bébé qu'aussi longtemps qu'il ne peut se tenir assis (à env. 6 mois) et ce, uniquement en position couchée, dossier à l'horizontal.

Attachez toujours votre enfant dans la poussette. Passez les bretelles sur votre enfant de moins de 6 mois en passant par les fentes inférieures pour ceinture du dossier.

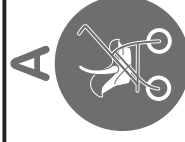

en tant que Travel System avec coque pour bébé Babyschale de la naissance jusqu'à 13 kg

La poussette peut être utilisée en tant que Travel System avec toutes les coques pour bébé Britax/Römer équipées d'un adaptateur de « type A ».



Gebrauchsanleitung

DE

Bei der Verwendung als Travel System - bitte befolgen Sie die Anweisungen zu Ihrer Babyschale.

Als Travel System mit Babyschale, die in Verbindung mit einem Fahrgestell genutzt wird, ist dieses Fahrzeug kein Ersatz für ein Kinderbett oder Bett. Sollte Ihr Kind schlafen müssen, legen Sie es in einen geeigneten Kinderwagen, ein Kinderbett oder Bett.

Bei der Nutzung mit einem Kinderwagen sind Tragegriffe zu entfernen.

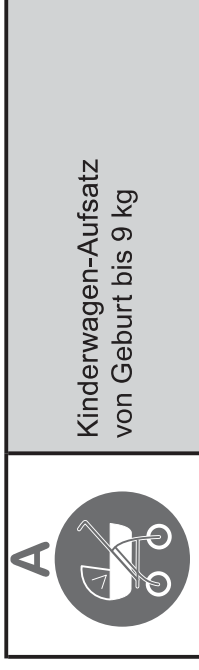

Der Kinderwagen kann mit allen Britax Kinderwagen-Aufsätzen verwendet werden, die mit dem Symbol Kinderwagen-Aufsatz "Typ A" gekennzeichnet sind.

Bei der Verwendung mit dem Kinderwagen-Aufsatz - bitte befolgen Sie die Anweisungen zu Ihrem Kinderwagen-Aufsatz.

Ein Kinderwagen-Aufsatz darf generell nur rückwärts gerichtet auf dem Kinderwagen transportiert werden.

User instructions

EN

When used as a travel system, please follow the instructions for your infant carrier.

As a travel system with infant carrier used in conjunction with chassis, this vehicle does not replace a cot or a bed. Should your child need to sleep, then it should be placed in a suitable pram body, cot or bed.

Carrying handles shall be left out of the pram body during use.

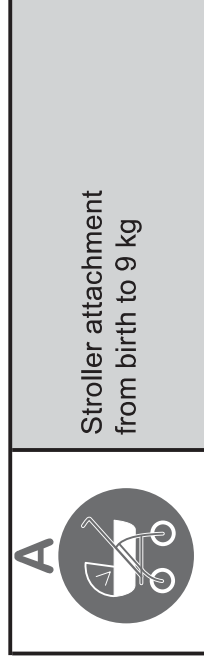

The stroller can be used with all Britax stroller attachments that are marked with the symbol stroller attachment "Type A".

When used with the stroller attachment, please follow the instructions for your stroller attachment.

A stroller attachment may generally only be transported facing backwards on the stroller.

Mode d'emploi

FR

En règle générale, la coque pour bébé ne doit être transportée sur la poussette uniquement orientée dos à la route.

En utilisation en tant que Travel System, veuillez suivre les instructions de votre coque pour bébé.

En tant que système de voyage pour le transport d'un enfant utilisé en lien avec un cadre, ce véhicule ne remplace pas un berceau ou un lit. Si votre enfant a besoin de dormir, il doit être installé dans un landau, berceau ou lit approprié.

Les poignées de transport doivent rester hors du landau pendant l'utilisation.

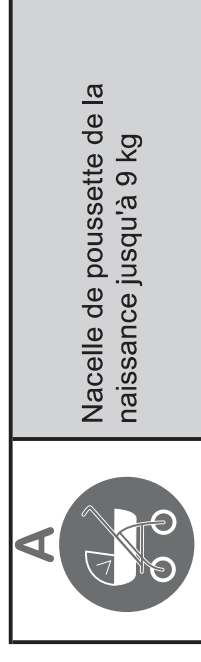

La poussette peut être utilisée avec toutes les nacelles de poussette Britax repérées du symbole de nacelle de poussette de « type A ».

En utilisation avec nacelle de poussette, veuillez suivre les instructions de votre nacelle de poussette.

DE

EN

FR

Contenido

1	Prefacio	29
2	Indicaciones de seguridad	30
3	Montaje y utilización del cochecito de bebé	100
3.1	Montaje del cochecito de bebé	100
3.2	Fijación de la capota	102
3.3	Asa ajustable	104
3.4	Utilización de los frenos	105
3.5	Plegado del cochecito de bebé	106
3.6	Desplegado del cochecito de bebé	108
3.7	Verificar a pressão dos pneus	110
3.8	Fijación de las ruedas pivotantes	116
3.9	Ajuste del respaldo del asiento	117
3.10	Ajuste de correa	118
3.11	Sujeción del bebé	120
3.12	Extracción de la capota	121
3.13	Extracción de las ruedas	124
3.14	Extracción de la silla del cochecito	125
3.15	Colocación de la capota	128
3.16	Extracción de la capota-cubierta	129
3.17	Colocación del arco de juego	130
3.18	Abrir el arco de juego	132
3.19	Colocación de la capota de lluvia	133
3.20	Colocación del adaptador del sistema de viaje	134
3.21	Extracción del adaptador del sistema de viaje	135
3.22	Uso del capazo blando	136
3.23	Colocación del saco para los pies	137
4	Instrucciones de mantenimiento	142
5	Garantía	144

Índice

1	Introdução	29
2	Indicações de segurança	30
3	Montar e utilizar o carrinho de passeio	100
3.1	Montar o carrinho de passeio	100
3.2	Fixar a capota	102
3.3	Pega deslizante regulável	104
3.4	Utilizar os travões	105
3.5	Dobrar o carrinho de passeio	106
3.6	Abrir o carrinho de passeio	108
3.7	Verificar a pressão dos pneus	110
3.8	Fixar as rodas direcionais	116
3.9	Regular o encosto	117
3.10	Ajustar o cinto	118
3.11	Colocar o cinto à criança	120
3.12	Retirar a capota	121
3.13	Retirar as rodas	124
3.14	Remoção do assento para carrinho de passeio	125
3.15	Regular a capota	128
3.16	Retirar a cobertura da capota	129
3.17	Fixar protetor frontal	130
3.18	Abrir o protetor frontal	132
3.19	Fixar a capota de chuva	133
3.20	Fixar o adaptador do sistema de viagem	134
3.21	Retirar o adaptador do sistema de viagem	135
3.22	Utilização da alcofa	136
3.23	Fixar o cobre-pernas	137
4	Instruções de conservação	142
5	Garantia	144

Indice

1	Note	29
2	Sicurezza	30
3	Montaggio ed uso del passeggino	100
3.1	Montaggio	100
3.2	Fissaggio cappottine	102
3.3	Maniglione regolabile	104
3.4	Uso del freno	105
3.5	Chiudere il passeggino	106
3.6	Aprire il passeggino	108
3.7	Controllo della pressione ruote	110
3.8	Regolazione ruote piroettanti	116
3.9	Regolazione schienale	117
3.10	Regolazione imbracatura	118
3.11	Allacciare il bimbo nell'imbracatura	120
3.12	Smontaggio cappottina	121
3.13	Smontaggio ruote	124
3.14	Rimozione del seggiolino per passeggino	125
3.15	Regolazione cappottina	128
3.16	Rimozione del copri-cappottina	129
3.17	Montaggio arco giochi	130
3.18	Apertura arco gioco	132
3.19	Montaggio parapoggia	133
3.20	Fissaggio sistema adattatore auto	134
3.21	Smontaggio sistema adattatore auto	135
3.22	Utilizzo del portabebè	136
3.23	Montaggio sacco caldo	137
4	Manutenzione	142
5	Garanzia	144



1 Prefacio

Nos alegramos de que nuestro B-Motion pueda acompañar a su hijo en sus primeros años de vida.

La seguridad de su hijo es responsabilidad suya

- Lea detenidamente las instrucciones de uso y familiarícese con el cochecito antes de utilizarlo con su hijo.
- Si utiliza el cochecito alguna persona que no está familiarizada con él (p.ej. los abuelos), enséñele siempre cómo se maneja el cochecito.
- La seguridad de su hijo puede estar en entredicho si usted no sigue estas instrucciones.
- Conserve cuidadosamente las instrucciones de uso para poder consultarlas posteriormente.
- No deje que sus niños jueguen con el producto.

No dude en ponerse en contacto con nosotros si tiene más preguntas o desea más información.

Su equipo de Britax

1 Introdução

Ficamos satisfeitos pelo facto do nosso B-Motion poder acompanhar a sua criança nos seus primeiros anos de vida.

Cabe-lhe a si garantir a segurança da sua criança

- Leia atentamente o manual de instruções e familiarize-se com o carrinho de passeio antes de o utilizar.
- Caso o seu carrinho de passeio seja utilizado por terceiros não familiarizados com o mesmo (por ex. avós), mostre-lhes sempre como utilizá-lo.
- A segurança da criança pode ser posta em causa, caso não siga as instruções contidas neste manual.
- Guarde o manual de instruções devidamente para poder consultá-lo mais tarde.
- Não deixe a sua criança brincar com o produto.

Se ainda tiver dúvidas sobre a utilização ou pretender outras informações, contacte-nos.

A sua equipa Britax

1 Note

Siamo lieti che abbiate scelto il nostro passeggino B-Motion per accompagnare il vostro bambino durante i primi anni della sua vita.

La sicurezza del vostro bambino è una vostra responsabilità

- Leggete attentamente le istruzioni per l'uso e familiarizzate con il passeggino prima di utilizzarlo con il vostro bambino.
- Se consegnate il passeggino ad altre persone che non lo conoscono (ad es. i nonni), mostrate loro sempre come va usato.
- La sicurezza del vostro bambino può essere pregiudicata se non vi attenete alle presenti istruzioni per l'uso.
- Conservate accuratamente le istruzioni per l'uso per riferimenti futuri.
- Non consentite al vostro bambino di giocare con il prodotto.

Per qualsiasi altra informazione sul passeggino o il suo utilizzo, il nostro personale è sempre a vostra disposizione.

Il vostro Team Britax

2 Indicaciones de seguridad

¡ADVERTENCIA! Lea detenidamente las instrucciones de uso y familiarícese con el cochecito antes de utilizarlo con su hijo.

¡ADVERTENCIA! Este cochecito solamente es adecuado para niños desde el nacimiento y con un peso de hasta 17 kg.

¡ADVERTENCIA! Este producto no es adecuado...

- como sustituto de la cama o cuna. Los capazos, los cochecitos y las sillas de paseo deben utilizarse únicamente para el transporte.
- para correr, patinar o similares.
- para el transporte de más de un niño a la vez.
- para el uso industrial.
- Como sistema de transporte en combinación con portabebés que no hayan sido mencionados en esta guía de usuario.

¡ADVERTENCIA! Antes de la utilización del cochecito asegúrese de que todos los bloqueos están cerrados.

2 Indicações de segurança

AVISO! Leia atentamente o manual de instruções e familiarize-se com o carrinho de passeio antes de o utilizar.

AVISO! Este carrinho de passeio é próprio para crianças desde o nascimento até um peso de 17 kg.

AVISO! Este produto não é apropriado...

- para servir de cama ou berço. Os porta-bebés, os carrinhos de passeio normais e carrinhos de passeio desportivos podem ser utilizados apenas para o transporte.
- para fazer jogging, correr, andar de skate ou semelhantes.
- para o transporte de mais do que uma criança.
- para o uso industrial.
- Como sistema de viagem em combinação com outros transportadores de bebé que não os mencionados neste manual do utilizador.

AVISO! Certifique-se que todos os fechos estão bloqueados antes da utilização do carrinho de passeio.

2 Sicurezza

CAUTELA! Leggete attentamente le istruzioni per l'uso e familiarizzate con il passeggino prima di utilizzarlo con il vostro bambino.

CAUTELA! Questo passeggino è adatto per i bambini a partire dalla nascita e fino ad un peso di massimo 17 kg.

CAUTELA! Questo passeggino non è adatto...

- come alternativa a lettino o culla. Utilizzare portabebè, passeggino e passeggino sportivo esclusivamente per il trasporto.
- per fare jogging, correre, skating o simile.
- per il trasporto di più di un solo bambino.
- per l'uso professionale.
- per essere usato come struttura di trasporto in combinazione con poltroncine auto diverse da quelle citate nel presente manuale d'istruzioni.

CAUTELA! Accertatevi che siano chiusi tutti i bloccaggi prima di usare il passeggino.



¡ADVERTENCIA! Cuando coja el cochecito compruebe que no ha abierto ningún bloqueo sin darse cuenta.

¡ADVERTENCIA! Cuando lo pliegue tenga cuidado de no engancharse o enganchar a otros con el bastidor del cochecito.

¡ADVERTENCIA! Nunca pliegue el cochecito estando el niño sentado en él.

¡ADVERTENCIA! Para evitar lesiones, asegúrese de que el niño está alejado al plegar y desplegar el producto.

¡ADVERTENCIA! Abróchele siempre el cinturón a su hijo en el cochecito.

¡ADVERTENCIA! No deje al niño desatendido.

ADVERTENCIA! Bloquee siempre el freno al estacionar el cochecito antes de colocar o retirar al niño.

¡ADVERTENCIA! Sujete el respaldo mientras ajusta el asiento del cochecito en una posición reclinada.

¡ADVERTENCIA! Cuando ajuste el cochecito vigile que el niño se encuentre fuera del alcance de las piezas móviles.

AVISO! Ao transportar o carrinho de passeio, certifique-se que nenhum dos fechos abre acidentalmente.

AVISO! Ao dobrar o chassis do carrinho de passeio, certifique-se que nem você nem outras pessoas correm o risco de se entalar.

AVISO! Nunca dobre o carrinho de passeio com uma criança lá dentro.

AVISO! Para evitar ferimentos, certifique-se de que a criança está afastada ao dobrar e desdobrar este produto.

AVISO! Aperte sempre o cinto da criança no carrinho de passeio.

AVISO! Nunca deixe a criança sem vigilância.

AVISO! Engatar sempre o travão ao estacionar o carrinho de bebé, antes de colocar ou tirar a criança do mesmo.

AVISO! Mantenha o encosto firme enquanto estiver a ajustá-lo ao assento do carrinho de passeio.

AVISO! Ao ajustar as posições, certifique-se de que a sua criança não está ao alcance de peças móveis.

CAUTELA! Durante il trasporto del passeggino fate attenzione che i bloccaggi non si sbloccino accidentalmente.

CAUTELA! Quando chiudete il passeggino, fate attenzione a non schiacciare le mani o non fare male ad altri.

CAUTELA! Fate attenzione a non schiacciare voi stessi o altri quando ripiegate il passeggino.

CAUTELA! Per evitare lesioni, assicurarsi che il bambino sia tenuto lontano quando si apre o si chiude il prodotto.

CAUTELA! Allacciate sempre il vostro bambino.

CAUTELA! Mai lasciare incustodito il proprio bambino.

CAUTELA! Inserire sempre il freno quando si parcheggia il passeggino prima di mettervi il bambino e prima di toglierlo.

CAUTELA! Nell'effettuare la regolazione del sedile, tenere fermo lo schienale con una mano.

¡ADVERTENCIA! Cualquier carga sujeta al manillar y/o al respaldo del asiento y/o de los laterales del vehículo afectará a la estabilidad del vehículo.

¡ADVERTENCIA! Proteja al niño de una irradiación solar intensa. La capota no ofrece una protección completa frente a las radiaciones ultravioleta peligrosas.

¡ADVERTENCIA! Antes del uso, compruebe que los dispositivos de bloqueo del cuerpo o la unidad de asiento o del coche están bloqueados.

¡CUIDADO! Asegúrese de que todos los elementos de fijación de la silla del cochecito están completamente cerrados antes de utilizarla.

¡ADVERTENCIA! El peso máximo admitido en la bolsa de la cubierta es de 1 kg.

¡ADVERTENCIA! En el caso de que utilice otro arnés que esté de acuerdo con la norma EN1321, los aros en D se encuentran a ambos lados del cochecito.

¡ADVERTENCIA! Utilice siempre el cinturón correctamente colocado y ajustado.

¡ADVERTENCIA! Utilice el separapiernas siempre en combinación con el cinturón de la cintura.

AVISO! Qualquer carga presa na asa e/ou na parte de trás do encosto e/ou nos lados do veículo afectará a estabilidade do veículo.

AVISO! Proteja a sua criança contra a exposição solar intensa. A capota não oferece uma protecção completa contra os perigosos raios UV.

AVISO! Verifique se os dispositivos de fixação da estrutura da alcofa, da unidade de assento ou da cadeira auto estão correctamente accionados antes de qualquer utilização.

CUIDADO! Assegure-se de que todas as fixações do assento para carrinho de passeio estão totalmente fechadas, antes de o utilizar.

AVISO! O saco na capota suporta no máximo 1kg.

AVISO! Se usar outro conjunto de cintos, que esteja de acordo com a norma EN13210, existem ilhós D em ambos os lados do carrinho de passeio.

AVISO! Utilize sempre o conjunto de cintos correctamente colocado e ajustado.

AVISO! Utilize o cinto das pernas sempre em ligação com o cinto para a cintura.

CAUTELA! Accertatevi che durante la regolazione del passeggino, il bambino si trovi fuori dalla portata di tutte le parti mobili.

ATTENZIONE! Qualsiasi carico attaccato alla maniglia e/o al resto dello schienale, nonché sui lati del mezzo di trasporto, influenzerà la stabilità del mezzo stesso.

CAUTELA! Proteggete il vostro bambino da radiazioni solari intense. La cappottina non è garanzia di protezione assoluta dai raggi UV.

CAUTELA! Assicurarsi che la struttura del passeggino, il sedile o i dispositivi di aggancio del seggiolino auto siano correttamente fissati prima dell'uso.

ATTENZIONE! Accertatevi che tutti i fissaggi del seggiolino siano completamente chiusi, prima di usare il passeggino.

CAUTELA! La portata massima della tasca nella cappottina è di 1 kg.

CAUTELA! Se doveste usare altre cinture sempre a norma EN13210, ricordate che gli occhielli (asole) di si trovano ai due lati del seggiolino.

CAUTELA! Utilizzate sempre le cinture applicate e regolate correttamente.



¡ADVERTENCIA! No deje que sus niños jueguen con el producto.

¡CUIDADO! Ajuste siempre el cinturón adecuadamente cada vez que cambie la posición de asiento del niño.

¡ADVERTENCIA! El inflado de las ruedas con más de 1.9 bar (B-Motion 4)/2.5 bar (B-Motion 3) puede dañar las ruedas y/o dar lugar a una pérdida de control de las ruedas y provocar lesiones

¡ADVERTENCIA! No use la barra de protección frontal para transportar la unidad de asiento o la silla.

Estacione el cochecito solamente con el freno puesto. Compruebe siempre que el freno esté correctamente bloqueado.

Emplee sólo accesorios y repuestos originales BRITAX RÖMER.

El Britax B-Motion está autorizado para diversos usos:

Este cochecito (Travel System) ha sido diseñado y fabricado de conformidad con las normas EN1888:2012 y EN1466:2004.

AVISO! Não deixe a sua criança brincar com o produto.

CUIDADO! Volte a adaptar o conjunto de cintos sempre que alterar a posição do assento da criança.

AVISO! O enchimento dos pneus acima de 1.9 bar (B-Motion 4)/2.5 bar (B-Motion 3) pode danificar a roda e/ou pneu resultando na perda de controlo e ferimentos.

AVISO! Nunca utilize a barra de protecção para transportar a unidade de assento ou a cadeira de passeio.

Engate sempre o travão quando estacionar o carrinho de passeio. Verifique sempre se o travão está bem engatado.

Utilize apenas acessórios e peças de substituição originais BRITAX RÖMER.

O Britax B-Motion pode ser utilizado de três formas diferentes:

Este carrinho de passeio (sistema de viagem) foi desenvolvido e fabricado em conformidade com as normas EN1888:2012 e EN1466:2004.

CAUTELA! Utilizzate la cintura inguinale sempre in combinazione con la cintura addominale.

CAUTELA! Non consentite al vostro bambino di giocare con il prodotto.

ATTENZIONE! Regolate sempre il sistema di cinture quando modificate la posizione della seduta del vostro bambino.

ATTENZIONE! Gonfiare le gomme a una pressione superiore a 1.9 bar (B-Motion 4)/2.5 bar (B-Motion 3) può danneggiare la ruota e/o la gomma, con una conseguente perdita di controllo e possibilità di lesioni.

ATTENZIONE! Non usare mai il bracciolo di protezione per trasportare il sedile o il passeggino.

Quando vi fermate, inserite sempre il freno. Controllate che il freno sia ben inserito e che la tenuta sia perfetta.

Usare esclusivamente accessori e ricambi originali BRITAX RÖMER.

Il passeggino Britax B-Motion è omologato per 3 utilizzi diversi:



¡CUIDADO! Mientras su bebé no pueda sentarse por sí solo (aprox. con 6 meses), transpórtelo sólo en posición acostada con el respaldo en posición horizontal. Abróchele siempre el cinturón a su hijo en el cochecito. En niños menores de 6 meses haga pasar el cinturón de hombro a través de los orificios inferiores en la zona del respaldo.

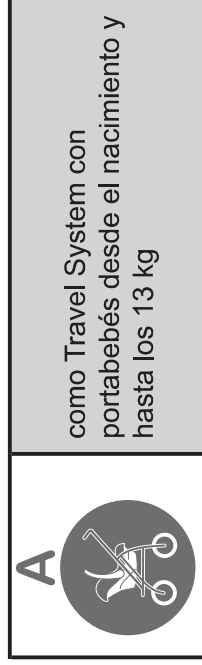

El cochecito puede utilizarse como Travel System con todos los portabebés Britax/Römer equipados con el adaptador “Tipo A”.

Por lo general un portabebés debe transportarse en el cochecito solamente orientado hacia atrás.

Al utilizarlo como Travel System siga las instrucciones del portabebés.



CUIDADO! Enquanto o seu bebé não conseguir sentar-se sozinho (com aprox. 6 meses), transporte-o apenas deitado com o encosto na horizontal. Aperte sempre o cinto à sua criança no carrinho de passeio. Para crianças com idades inferiores a 6 meses passe os cintos para os ombros pelas ranhuras inferiores do cinto no encosto.

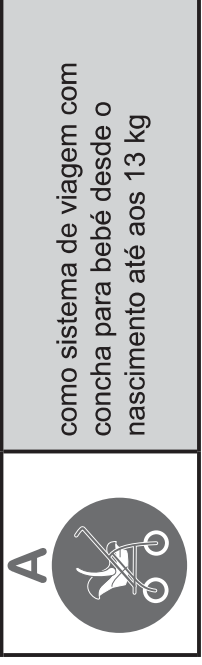

O carrinho de passeio também pode ser utilizado como sistema de viagem com todas as conchas para bebés Britax/Römer, que estejam equipadas com o adaptador “tipo A”.

De um modo geral, uma concha para bebés só pode ser transportada virada para trás no carrinho de passeio.

Quando utilizar como sistema de viagem - siga as instruções da concha para bebés.

Questo passeggino (Travel System) è stato progettato e prodotto conformemente alle norme EN1888:2012 e EN1466:2004.



ATTENZIONE! I bambini fino a circa 6 mesi che non sono in grado di stare seduti da soli, possono essere trasportati solo in posizione reclinata con schienale orizzontale. Allacciate sempre il vostro bambino quando lo lasciate nel passeggino. Nei bambini sotto i 6 mesi, far passare le cinture per le spalle attraverso il passante inferiore nello schienale.

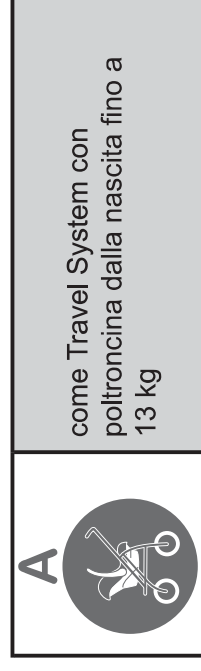

Il passeggino può essere utilizzato come Travel System con tutte le poltroncine Britax/RÖMER dotate di adattatore di “Tipo A”.



Instrucciones de uso

Manual de instruções

Istruzioni per l'uso

Al tratarse de un sistema de transporte con portabebé empleado junto con un chasis, este vehículo no reemplaza a una cuna o una cama." Si su hijo necesita dormir, deberá acomodarlo en un cochecito adecuado, en una cuna o en una cama.

Las asas de transporte deberán permanecer fuera del cochecito durante el uso.

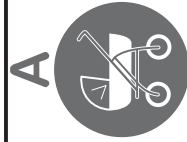

Capazo de cochecito desde el nacimiento hasta los 9 kg.

El cochecito puede ser usado con todos los capazos para cochecitos de Britax que presenten el símbolo "Tipo A".

Al utilizar el cochecito con el capazo siga las instrucciones del capazo.

Por lo general un capazo debe transportarse en el cochecito solamente orientado hacia atrás.

Como um sistema de viagem com cadeira para crianças utilizado juntamente com uma estrutura de suporte, este carrinho não substitui um berço ou uma cama. Se a criança quiser dormir, então deve ser colocada numa alcofa adequada, berço ou cama.

As pegas de transporte devem ser mantidas afastadas da alcofa durante a utilização.

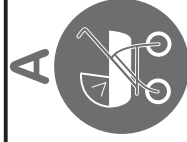

Alcofa para carrinho de passeio desde o nascimento até aos 9 kg

O carrinho de passeio pode ser utilizado com todas as alcofas para carrinho de passeio da Britax que estejam identificadas com o símbolo da alcofa para carrinho de bebé "tipo A".

Quando utilizar com a alcofa para carrinho de bebé - siga as instruções da alcofa para carrinho de bebé.

De um modo geral, uma alcofa para carrinho de bebé só pode ser transportada virada para trás no carrinho de passeio.

Gli ovetti per neonati vanno sempre montati sul passeggino rivolti all'indietro.

Per l'uso del Travel System con adattatore auto, si prega di consultare le istruzioni del manuale ovetto.

Come sistema di viaggio con portenfant usato in auto in combinazione con un telaio, questo veicolo non sostituisce la culla o il letto. Se il vostro bambino ha bisogno di dormire, allora dovrebbe essere messo in una carrozzina, culla o letto adeguati.

Le maniglie di trasporto si dovrebbero tenere fuori della carrozzina durante l'uso.

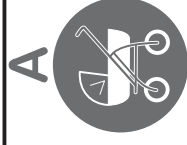

Navicella per passeggerino da zero a 9 kg

Il passeggino può essere usato con tutte le navicelle Britax, contrassegnate dal simbolo "Tipo A".

Содержание

1	Предисловие	37
2	Указания по безопасности	38
3	Сборка и использование детской коляски	100
3.1	Сборка детской коляски	100
3.2	Закрепление тентов	102
3.3	Регулируемая раздвижная ручка	104
3.4	Использование тормоза	105
3.5	Складывание детской коляски	106
3.6	Раскладывание детской коляски	108
3.7	Проверка давления в колесах	110
3.8	Фиксация откидных колес	116
3.9	Изменение положения спинки	117
3.10	Установка ремня	118
3.11	Пристегивание ребенка ремнями безопасности	120
3.12	Снятие тента	121
3.13	Снятие колес	124
3.14	Снятие сидения детской коляски	125
3.15	Изменение положения тента	128
3.16	Снятие покрытия тента	129
3.17	Фиксация дуги	130
3.18	Размыкание дуги	132
3.19	Установка тента от дождя	133
3.20	Фиксация адаптера Travel System	134
3.21	Снятие адаптера Travel System	135
3.22	Использование сумки для ношения грудных детей	136
3.23	Крепление мешка для ног	137
4	Инструкция по уходу	146
5	Гарантия	148

Inndhold

1	Bemærkning	37
2	Sikkerhedsinfo	38
3	Montering og brug af barnevogn	100
3.1	Montering af barnevogn	100
3.2	Fastgørelse af dækken	102
3.3	Justerbart skydehåndtag	104
3.4	Brug af bremse	105
3.5	Sammenklapning af barnevogn	106
3.6	Adskillelse af barnevogn	108
3.7	Kontrollér dæktryk	110
3.8	Låsning af drejehjul	116
3.9	Justering af ryglæn	117
3.10	Indstilling af sele	118
3.11	Fastspænding af barn	120
3.12	Fjernelse af dækken	121
3.13	Fjernelse af hjul	124
3.14	Sådan tages klapvognssædet af	125
3.15	Justering af dækken	128
3.16	Fjernelse af dækken-afdækning	129
3.17	Fastgørelse af legebøjle	130
3.18	Åbning af legebøjle	132
3.19	Fastgørelse af regndækken	133
3.20	Fastgørelse af Travel System Adapter	134
3.21	Fjernelse af Travel System Adapter	135
3.22	Anvendelse af softfliffen	136
3.23	Fastgørelse af fodpose	137
4	Anvisninger til vedligeholdelse	146
5	Garanti	148

Inhoud

1	Opmerking vooraf	37
2	Veiligheidsvoorschriften	38
3	Kinderwagen monteren en gebruiken	100
3.1	Kinderwagen monteren	100
3.2	Afdekkap bevestigen	102
3.3	Verstelbare schuifgreep	104
3.4	Rem gebruiken	105
3.5	Kinderwagen samenklappen	106
3.6	Kinderwagen uit elkaar klappen	108
3.7	Bandendruk controleren	110
3.8	Zwenkwielen vastzetten	116
3.9	Rugleuning verstellen	117
3.10	Gordel instellen	118
3.11	Kind gordel omdoen	120
3.12	Afdekkap verwijderen	121
3.13	Wielen verwijderen	124
3.14	Verwijderen van het kinderwagenzitje	125
3.15	Afdekkap verstellen	128
3.16	Afdekkap-afdekking verwijderen	129
3.17	Speelbeugel bevestigen	130
3.18	Speelbeugel openen	132
3.19	Regenkap bevestigen	133
3.20	Travel System adapter bevestigen	134
3.21	Travel System adapter verwijderen	135
3.22	Gebruik van de zachte babydraagmand	136
3.23	Voetzak bevestigen	137
4	Onderhoudshandleiding	146
5	Garantie	148



1 Предисловие

Мы рады тому, что наше изделие **B-Motion** сможет стать надежным спутником вашего ребенка на протяжении первых лет его жизни.

Вы отвечаете за безопасность вашего ребенка

- ❖ Прочитайте внимательно данную инструкцию по эксплуатации и ознакомьтесь с устройством детской коляски, прежде чем начнете использовать ее для вашего ребенка.
- ❖ Если детская коляска будет использоваться другими лицами, еще не знакомыми с ее устройством (например, бабушкой или бабушкой), то им необходимо показать, как следует использовать коляску.
- ❖ Несоблюдение указаний инструкции по эксплуатации может негативно сказаться на безопасности вашего ребенка.
- ❖ Тщательно сохраняйте данную инструкцию по эксплуатации, чтобы она всегда была под рукой.
- ❖ Не разрешайте своему ребенку играть с изделием.

Если у вас возникнут дополнительные вопросы по эксплуатации изделия, просим обращаться к нам.

Искренне ваш Britax

1 Bemærkning

Det glæder os, at vores **B-Motion** må ledsage dit barn gennem en nyt og vigtigt livsafsnit.

Dit barns sikkerhed er dit ansvarsområde

- ❖ Læs derfor brugsvejledningen omhyggeligt igennem, og gør dig fortrolig med klarpvognen, før du bruger den til dit barn.
- ❖ Hvis barnevognen bruges af andre personer, som ikke kender vognen (f.eks. bedsteforældre), skal du altid vise dem, hvordan den anvendes.
- ❖ Hvis denne brugsvejledning ikke følges, kan det gå ud over dit barns sikkerhed.
- ❖ Opbevar brugsvejledningen omhyggeligt, så du kan slå op i den på et senere tidspunkt.
- ❖ Sørg for, at dit barn ikke leger med produktet.

Hvis du har spørgsmål til brugen eller ønsker yderligere information bedes du kontakte os.

Dit Britax team

1 Opmerking vooraf

Gefeliciteerd met de aankoop van de **B-Motion**: de juiste keuze om uw kind veilig door zijn/haar eerste levensjaren te begeleiden.

De veiligheid van uw kind is uw verantwoordelijkheid

- ❖ Lees deze gebruiksaanwijzing zorgvuldig door en maak u vertrouwd met de kinderwagen voordat u deze voor uw kind gebruikt.
- ❖ Als uw kinderwagen door andere personen wordt gebruikt die ermee niet vertrouwd zijn (bijv. grootouders), leg hen dan altijd uit, hoe de kinderwagen wordt bediend.
- ❖ De veiligheid van uw kind kan in gevaar komen als u zich niet aan deze gebruiksaanwijzing houdt.
- ❖ Bewaar de gebruiksaanwijzing zorgvuldig, om deze ook later nog eens door te lezen.
- ❖ Laat uw kind niet met het product spelen.

Als u nog vragen hebt over het gebruik of meer informatie wenst, gelieve dan met ons contact op te nemen.

Uw Britax-team

2 Указания по безопасности

ПРЕДУПРЕЖДЕНИЕ! Прочитайте внимательно данную инструкцию по эксплуатации и ознакомьтесь с устройством детской коляски, прежде чем начнете использовать ее для вашего ребенка.

ПРЕДУПРЕЖДЕНИЕ! Эта детская коляска предназначена для ребенка с момента рождения и до достижения им веса 17 кг.

ПРЕДУПРЕЖДЕНИЕ! Данное изделие не должно использоваться...

- вместо кровати или люльки. Сумки, детские и спортивные коляски должны использоваться только для транспортировки.
 - при беге трусцой, а также при скоростном беге, катании на роликовых коньках и т.п.
 - для перевозки более чем одного ребенка.
 - для коммерческих целей.
 - В качестве системы для перевозки в сочетании с детским сиденьем, отличным от указанного в данной инструкции.
- ПРЕДУПРЕЖДЕНИЕ!** Перед использованием детской коляски следует убедиться в том, что все блокировки находятся в замкнутом положении.

2 Sikkerhedsinfo

ADVARSEL! Læs derfor brugsvejledningen omhyggeligt igennem, og gør dig fortrolig med klapvognen, før du bruger den til dit barn.

ADVARSEL! Denne barnevogn er egnet til børn fra fødslen op til en vægt på 17 kg.

ADVARSEL! Denne barnevogn er ikke beregnet til at være...

- som erstatning for seng eller vugge. Lifte, barne- og klapvogne og babyjoggere må kun bruges til transport.
 - til jogging, løb, skating eller lignende.
 - til at transportere mere end et barn.
 - til erhvervsmæssigt brug.
 - Som et rejsesystem i kombination med andre babylicte, end de der er nævnt i denne bruger vej ledning.
- ADVARSEL!** Kontrollér, at alle låsesystemer er lukkede, før klapvognen anvendes.
- ADVARSEL!** Vær opmærksom på, når du bærer klapvognen, at låsesystemerne ikke åbnes ved en fejltagelse.

2 Veiligheidsvoorschriften

WAARSCHUWING! Lees deze gebruiksaanwijzing zorgvuldig door en maak u vertrouwd met de kinderwagen voordat u deze voor uw kind gebruikt.

WAARSCHUWING! Deze kinderwagen is geschikt voor kinderen vanaf de geboorte tot een gewicht van 17 kg.

WAARSCHUWING! Dit product is niet geschikt...

- als vervanging voor een bed of wieg. Zachte draagmanden, kinder- en sportwagens mogen alleen voor het vervoer worden gebruikt.
 - voor het joggen, rennen, skaten e.d.
 - voor het vervoer van meer dan één kind.
 - voor commercieel gebruik.
 - Als reissysteem in combinatie met autostoeltjes andere dan genoemd in deze gebruikershandleiding.
- WAARSCHUWING!** Controleer voordat u de kinderwagen gebruikt of alle sluitingen zijn gesloten.
- WAARSCHUWING!** Let er bij het dragen van de kinderwagen op dat u geen enkele sluiting per ongeluk opent.



ПРЕДУПРЕЖДЕНИЕ! При переноске детской коляски следите за тем, чтобы случайно не открыть замкнутую блокировку.

ПРЕДУПРЕЖДЕНИЕ! При складывании каркаса детской коляски следите за тем, чтобы не защемить себя или других лиц.

ПРЕДУПРЕЖДЕНИЕ! Никогда не складывайте коляску, если в ней находится ребенок.

ПРЕДУПРЕЖДЕНИЕ! Для избежания травм, убедитесь, что ваш ребенок находится вдали во время складывания/раскладывания коляски.

ПРЕДУПРЕЖДЕНИЕ! Всегда пристегивайте ребенка в детской коляске ремнем безопасности.

ПРЕДУПРЕЖДЕНИЕ! Никогда не оставляйте ребенка без присмотра.

ПРЕДУПРЕЖДЕНИЕ! Всегда приводите в действие тормоз, когда останавливаете коляску, прежде чем положить или достать из нее ребенка.

ПРЕДУПРЕЖДЕНИЕ! Прочно удерживайте спинку сиденья, когда устанавливаете ее на сиденье детской коляски.

ПРЕДУПРЕЖДЕНИЕ! При регулировке следите за тем, чтобы подвижные части коляски не

ADVARSEL! Sørg for, at du eller andre ikke kommer i klemme, når barnevognsstellet klappes ud og ind.

ADVARSEL! Klap aldrig barnevognen ud eller ind, hvis barnet sidder i den.

ADVARSEL! For at undgå kvæstelser skal du altid sørge for at holde dit barn på afstand, når du folder dette produkt ud eller sammen.

ADVARSEL! Spænd altid barnet fast i klapvognen.

ADVARSEL! Efterlad aldrig dit barn uden opsyn.

ADVARSEL! Bremsen skal altid tilkobles når du parkerer barnevognen, før du lægger dit barn i den, og før du tager dit barn ud.

ADVARSEL! Hold ryglænet fast, mens barnevognen justeres.

ADVARSEL! Sørg for, at barnet ikke kommer i nærheden af bevægelige dele, når vognen indstilles.

ADVARSEL! Enhver last på påsat håndtaget og/eller bagsiden af ryglænet og/eller siderne på køretøjet vil påvirke køretøjets stabilitet.

WAARSCHUWING! Let er bij het open-/samenklappen van het kinderwagenframe op dat u zelf en anderen niet bekneld raken.

WAARSCHUWING! Klap de kinderwagen nooit dicht wanneer er een kind in zit.

WAARSCHUWING! Zorg om letsel te voorkomen ervoor dat uw kind uit de buurt is bij het op- en uitvouwen van dit product.

WAARSCHUWING! Doe altijd de gordel om bij uw kind als dit in de kinderwagen zit.

WAARSCHUWING! Laat uw kind nooit zonder toezicht.

WAARSCHUWING! Gebruik altijd de rem als u de wandelwagen parkeert, voordat u uw kind erin zet en voordat u het eruit haalt.

WAARSCHUWING! Houd de rugleuning vast, terwijl u deze aan de zitting van de kinderwagen aanpast.

WAARSCHUWING! Let er bij het veranderen van de instellingen op, dat uw kind zich niet in de buurt van bewegende delen bevindt.

находились в зоне досягаемости вашего ребенка.

ВНИМАНИЕ! Любая нагрузка на ручку и/или на заднюю часть спинки и/или на стороны коляски влияет на ее устойчивость.

ПРЕДУПРЕЖДЕНИЕ! Защищайте своего ребенка от интенсивных солнечных лучей. Тент не обеспечивает полную защиту от опасного ультрафиолетового излучения.

ПРЕДУПРЕЖДЕНИЕ! Перед использованием проверьте, что люлька, блок сиденья или устройство для автокресла корректно установлены.

ВНИМАНИЕ! Перед использованием сиденья детской коляски убедитесь в том, что все крепления зажаты.

ПРЕДУПРЕЖДЕНИЕ! На тент можно положить сумку с максимальным допустимым весом 1 кг.

ПРЕДУПРЕЖДЕНИЕ! Если вы используете другие ремни, соответствующие стандарту EN13210, то для их фиксации пользуйтесь полукольцами-проушинами с обеих сторон детской коляски.

ПРЕДУПРЕЖДЕНИЕ! Используйте только правильно установленную и настроенную систему ремней.

ADVARSEL! Beskyt barnet mod for kraftig sol. Kalechen giver ikke fuldstændig beskyttelse mod farlige UV-stråler.

ADVARSEL! Kontrollér at barnevognsfliften eller sædeenheden eller tilkoblingen til bilsædet er korrekt tilkoblet før brugen.

FORSIGTIG! Kontrollér, at alle låsemekanismer til klapvognssædet er lukket helt, før du bruger den.

ADVARSEL! Maksimalt tilladte vægt i lomme på overdækning er 1 kg.

ADVARSEL! Hvis du benytter andre seler efter EN13210 findes D-rings monteringer på begge sider af barnevognen.

ADVARSEL! Brug altid selen, sæt den rigtigt på, og indstil den korrekt.

ADVARSEL! Brug altid skridtselen sammen med hofseselen.

ADVARSEL! Dettets produkt er ikke egnet til at transportere mere end to børn.

WAARSCHUWING! Elke belading aan het handvat en/of de achterkant van de rugleuning en/of op de zijkanalen van het voertuig beïnvloeden de stabiliteit van het voertuig.

WAARSCHUWING! Bescherm uw kind tegen intensieve zonnestraling. De afdekking biedt geen volledige bescherming tegen schadelijke UV-straling.

WAARSCHUWING! Controleer vóór gebruik of het centrale deel van de kinderwagen of de zittingheid of de vastmaakvoorzieningen van de zitting op de juiste wijze vastzitten.

LET OP! Controleer of alle bevestigingen van het kinderwagenzitje volledig gesloten zijn voordat u dit gebruikt.

WAARSCHUWING! Het maximale toegelaten gewicht van de zak aan de kap bedraagt 1 kg.

WAARSCHUWING! Als u andere veiligheids gordels, conform de norm EN13210 gebruikt, dan bevinden de D-ringbevestigingen zich aan beide zijden van de kinderwagen.

WAARSCHUWING! Gebruik altijd een goed vastgemaakte en ingestelde gordel.



ПРЕДУПРЕЖДЕНИЕ! Используйте шаговый ремень всегда в сочетании с поясным ремнем.

ПРЕДУПРЕЖДЕНИЕ! Не разрешайте своему ребенку играть с изделием.

ВНИМАНИЕ! Регулируйте систему ремней каждый раз, когда Вы меняете положение Вашего ребенка в сиденье.

ПРЕДУПРЕЖДЕНИЕ! Превышение давления в шинах на 1,9 бара (B-Motion 4)/2,5 бара (B-Motion 3) может повредить колесо и/или шину, что приведет к потере управления и травме.

ВНИМАНИЕ! Никогда не используйте бампер для переноски сиденья или коляски.

Оставляйте коляску на стоянке только с зафиксированным тормозом. Всегда проверяйте правильность фиксации тормоза.

Используйте только оригинальные комплектующие и запчасти фирмы BRITAX RÖMER.

Коляска Britax B-Motion имеет разрешения на эксплуатацию трех типов:

Эта детская коляска (Travel System) сконструирована и изготовлена в соответствии с требованиями стандартов EN1888:2012 и EN1466:2004.

FORSIGTIG! Hvis barnets siddeposition ændres, skal selen altid indstilles, så den passer.

ADVARSEL! Oppumpning af dæk til over 1.9 bar (B-Motion 4)/2.5 bar (B-Motion 3) kan beskadige hjulet og /eller dækket og medføre at tab af kontrol over vognen og kvæstelser.

ADVARSEL! Brug aldrig støttestangen til at bære din sædeenhed eller klapvogn.

Parker kun barnevognen med aktiveret bremse. Kontroller altid at bremsen er i hak.

Brug kun originalt BRITAX RÖMER tilbehør og reservedele.

Britax B-Motion er godkendt for tre forskellige anvendelser:

Denne barnevogn (Travel System) er udviklet og fremstillet efter normerne EN1888:2012 und EN1466:2004.

WAARSCHUWING! Gebruik altijd een goed vastgemaakte en ingestelde gordel.

WAARSCHUWING! Laat uw kind niet met het product spelen.

LET OP! Stel de gordels altijd opnieuw in als u de zitpositie van uw kind verandert.

WAARSCHUWING! Oppompen van wielen tot boven 1,9 bar (B-Motion 4)/ 2,5 bar (B-Motion 3) kan het wiel en/of de band beschadigen waardoor controleverlies en letsel ontstaat.

WAARSCHUWING! Gebruik de veiligheidsbeugel nooit om het zijje of de kinderwagen te dragen.

Parkeer de kinderwagen alleen met aantrokken rem. Controleer altijd of de rem goed vergrendeld is.

Gebruik alleen originele BRITAX RÖMER-toebehoren en -onderdelen.

De Britax B-Motion is voor drie verschillende toepassingen goedgekeurd:

Deze kinderwagen (Travel System) is ontwikkeld en geproduceerd conform de normen EN1888:2012 en EN1466:2004.

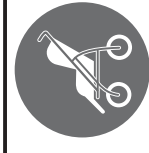

в качестве спортивной коляски

Внимание! Перевозите ребенка, если он еще не может сидеть самостоятельно (в возрасте примерно до 6 месяцев), только в горизонтальном положении с горизонтально установленной спинкой. Всегда пристегивайте ребенка в детской коляске ремнем безопасности. При перевозке детей младше 6 месяцев пропускайте плечевые ремни через нижние пазы для ремня в спинке.

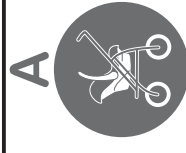

в качестве Travel System с детским креслом от рождения до достижения ребенком веса 13 кг

Детская коляска может использоваться в качестве Travel System со всеми детскими сиденьями Britax/RÖMER, оборудованными адаптером "Тип А".

Установка детского сиденья в детскую коляску для транспортировки разрешена только в направлении против движения.

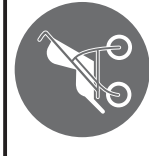

som babyjogger

FORSIGTIG! Så længe barnet ikke kan sidde selv (ved ca. 6 måneder), må det kun transporteres i liggende stilling med vandret ryglæn. Spænd altid barnet fast i barnevognen. Ved børn under 6 måneder skal skulderseleerne trækkes gennem den nederste seleslids i ryglænet.

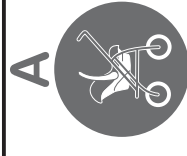

som Travel System med babystol fra fødslen indtil 13 kg

Klapvognen kan anvendes som Travel System med alle Britax/Römer-babystole, som er udstyret med adapteren "type A" En babyskål må generelt kun rettes bagud på barnevognen.

Ved brug af Travel System følges anvisninger for babyskål.

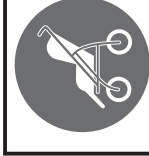

als sportwagen

LET OP! Vervoer uw baby, zolang deze nog niet zelfstandig kan zitten (ca. 6 maanden), uitsluitend in de ligstand met horizontale rugleuning. Doe altijd de gordel om bij uw kind als het in de kinderwagen zit. Steek bij kinderen jonger dan 6 maanden de schoudergordels door de onderste gordelsleuven in de rugleuning.

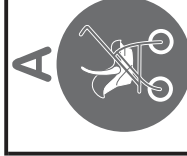

als Travel System met baby-autostoel vanaf de geboorte tot 13 kg

De kinderwagen kan als Travel System met alle Britax/Römer baby-autostoelen worden gebruikt, die met de adapter "type A" zijn uitgerust.

Een baby-autostoel mag over het algemeen alleen rugwaarts gericht op de kinderwagen worden getransporteerd.

Gelieve bij gebruik als Travel System de aanwijzingen inzake de baby-autostoel op te volgen.



При использовании Travel System следуйте всем инструкциям, прилагаемым к детскому сиденью.

При использовании в качестве детского средства передвижения в виде переноски, комбинированной с шасси, данная коляска не сможет заменить ребенку колыбель или кроватку. Если вашему ребенку требуется поспать, то переноску следует заменить на корпус коляски подходящей формы, в виде колыбели или кроватки.

Ручки для переноски должны находиться снаружи корпуса коляски во время ее использования.

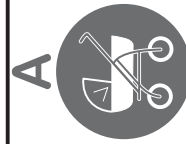

Детская люлька для ребенка с рождения и до достижения им веса 9 кг

Детская коляска может использоваться со всеми детскими люльками Britax, обозначенными символом детской люльки "Тип А".

При использовании детской люльки следуйте всем инструкциям, прилагаемым к детской люльке.

Установка детской люльки в детскую коляску для транспортировки разрешена только в направлении против движения.

Дette køretøj erstatter ikke en vugge eller en seng, når det anvendes som rejsesystem med barnestol med chassiss. Skulle dit barn have brug for at sove skal det placeres i en egnet barnevognslift, vugge eller seng.

Bærehåndtagene skal være uden for barnevognsliften under brugen.

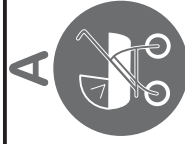

Barnevognsindsats fra fødsel og op til 9 kg.

Barnevognen kan benyttes med alle Britax barnevognsindsats der er mærket med "Type A".

Ved brug med barnevognsindsats følges anvisningerne for indsatsen.

En babyskål må generelt kun rettes bagud på barnevognen.

Als reissysteem met kinderdrager die in combinatie met een chassis wordt gebruikt, vervangt deze wagen geen kinderbedje of een bed. Mocht uw kind moeten slapen, dan moet het in een geschikte bak van een kinderwagen, een kinderbedje of een bed worden gelegd.

Draagbeugels moeten tijdens gebruik buiten de bak van de kinderwagen worden gelaten.

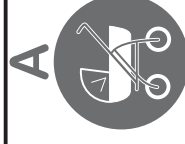

Kinderwagenopzetstuk vanaf de geboorte tot een gewicht van 9 kg

De kinderwagen kan met alle Britax-kinderwagenopzetstukken worden gebruikt, die van het symbool kinderwagenopzetstuk "type A" zijn voorzien.

Gelieve bij gebruik met het kinderwagenopzetstuk de aanwijzingen inzake het kinderwagenopzetstuk op te volgen.

Een kinderwagenopzetstuk mag over het algemeen alleen rugwaarts gericht op de kinderwagen worden getransporteerd. Kinderwagen monteren en gebruiken

**Spis treści**

1	Uwaga wstępna	45
2	Instrukcje bezpieczeństwa	46
3	Montaż i korzystanie z wózka dziecięcego	100
3.1	Montaż wózka	100
3.2	Mocowanie osłon	102
3.3	Przestawianie uchwyt wózka	104
3.4	Używanie hamulca	105
3.5	Składanie wózka	106
3.6	Rozkładanie wózka	108
3.7	Sprawdzenie ciśnienia opon	110
3.8	Blokowanie kół skrętnych	116
3.9	Regulacja tylnego oparcia	117
3.10	Regulacja uprząży	118
3.11	Przypinanie dziecka	120
3.12	Demontaż osłony	121
3.13	Demontaż kół	124
3.14	Zdejmowanie siedzenia	125
3.15	Regulacja osłony	128
3.16	Demontaż uchwytu	129
3.17	Mocowanie pałąka na zabawki	130
3.18	Otwieranie pałąka na zabawki	132
3.19	Mocowanie daszka przeciwdeszczowego	133
3.20	Mocowanie adaptera systemu podróznego	134
3.21	Demontaż adaptera systemu podróznego	135
3.22	Używanie nosidełka	136
3.23	Mocowanie śpiwora	137
4	Instrukcja pielęgnacji	150
5	Gwarancja	152

Obsah

1	Úvodní poznámka	45
2	Bezpečnostní pokyny:	46
3	Montáž a použití dětského kočárku	100
3.1	Montáž dětského kočárku	100
3.2	Upevnění stříšek	102
3.3	Přestavitelná posuvná rukojeť	104
3.4	Používání brzdy	105
3.5	Skládání dětského kočárku	106
3.6	Rozkládání děts. kočárku	108
3.7	Zkontrolujte tlak v pneumatikách	110
3.8	Zajištění otočných koleček	116
3.9	Nastavení opěrky zad	117
3.10	Nastavení pásu	118
3.11	Připoutání dítěte	120
3.12	Odstranění stříšky	121
3.13	Odstranění koleček	124
3.14	Snímání sedačky dětského kočárku	125
3.15	Nastavení stříšky	128
3.16	Odstranění krytu stříšky	129
3.17	Upevnění madla na hračku	130
3.18	Uvolnění madla na hračku	132
3.19	Upevnění pláštěnky	133
3.20	Upevnění adaptéru Travel System	134
3.21	Odstranění adaptéru Travel System	135
3.22	Použití tašky na přenášení kojenců	136
3.23	Upevnění nánožníku	137
4	Pokyny k údržbě	150
5	Záruka	152

Obsah

1	Úvod	45
2	Bezpečnostné pokyny	46
3	Montáž a používanie detského kočíka	100
3.1	Montáž detského kočíka	100
3.2	Upevnenie striešky	102
3.3	Prestaviteľná posúvacia rukoväť	104
3.4	Používanie brzdy	105
3.5	Zloženie detského kočíka	106
3.6	Rozloženie detského kočíka	108
3.7	Kontrola tlaku v pneumatikách	110
3.8	Zaistenie otočných koliesok	116
3.9	Zmena nastavenia operadla	117
3.10	Nastavenie bezpečnostného pásu	118
3.11	Pripútanie dieťaťa	120
3.12	Odstránenie striešky	121
3.13	Odstránenie koliesok	124
3.14	Odobratie sedačky detského kočíka	125
3.15	Zmeniť nastavenie striešky	128
3.16	Odtrániť kryt striešky	129
3.17	Upevnenie bezpečnostného oblúka	130
3.18	Otvorenie bezpečnostného oblúka	132
3.19	Odstrániť ochranu proti dažďu	133
3.20	Upevnenie adaptéra cestovného systému	134
3.21	Odstránenie adaptéra cestovného systému	135
3.22	Použitie mäkkej tašky na prenášanie dieťaťa	136
3.23	Upevnenie nánožníka	137
4	Návod na technickú údržbu	150
5	Záruka	152



1 Uwaga wstępna

Cieszymy się, że nasz produkt B-Motion może w bezpieczny sposób służyć Państwa dziecku w pierwszym okresie życia.

Rodzice są odpowiedzialni za bezpieczeństwo dziecka

- ❖ Przed użyciem wózka dziecięcego należy dokładnie przeczytać instrukcję obsługi oraz zapoznać się z wózkiem.
- ❖ Jeżeli wózek dziecięcy używany będzie przez inne, nieznaną osobę (np. dziadka lub babcię), należy zawsze pokazać im, w jaki sposób obsługiwać się wózkiem.
- ❖ Nieprzestrzeganie tej instrukcji użytkowania może zagrozić bezpieczeństwu dziecka.
- ❖ Instrukcję użytkowania należy starannie przechowywać, aby również móc z niej skorzystać także później.
- ❖ Nie wolno pozwalać dziecku bawić się produktem.

W przypadku pytań związanych z użytkowaniem, należy skontaktować się z nami.

Zespół Britax

1 Úvodní poznámka

Těší nás, že náš výrobek B-Motion může Vaše dítě bezpečně provázet jeho prvními roky života.

Zajistit bezpečnost Vašeho dítěte je Vaší povinností

- ❖ Než kočárek začnete používat, pečlivě si přečtěte návod k použití a dobře se s dětským kočárkem obeznámte.
- ❖ Pokud by dětský kočárek používaly jiné osoby, které s ním nejsou obeznámeny (např. prarodiče), vždy jim ukažte, jak kočárek ovládat.
- ❖ Pokud byste se neřídili tímto návodem k použití, mohli byste ohrozit bezpečnost svého dítěte.
- ❖ Návod k obsluze si dobře uložte, abyste se k němu mohli později vrátit.
- ❖ Nenechte své dítě hrát si s výrobkem.

Pokud máte k použití kočárku ještě otázky nebo potřebujete další informace, obraťte se prosím na nás.

Váš tým Britax

1 Úvod

Teší nás, že náš B-Motion smie bezpečne sprevádzať vaše dieťa v prvých rokoch jeho života.

Zodpovednosť za bezpečnosť vášho dieťaťa nesiete vy.

- ❖ Skôr ako použijete detský kočik pre svoje dieťa, dôkladne si prečítajte návod na použitie a dobre sa s detským kočikom oboznámte.
- ❖ Ak by detský kočik používali iné osoby, ktoré s ním nie sú oboznámené (napr. starí rodičia), vždy im ukážte, ako kočik ovládať.
- ❖ Ak sa nebudete riadiť týmto návodom na použitie, môžete ohroziť bezpečnosť svojho dieťaťa.
- ❖ Návod na použitie si starostlivo uložte, aby ste sa k nemu mohli aj neskôr vrátiť.
- ❖ Svoju dieťaťu nedovoľte, aby sa s detským kočikom hralo.

Ak ešte budete mať otázky ohľadom použitia alebo budete potrebovať ďalšie informácie, obráťte sa, prosím, na nás.

Váš Britax tím



2 Instrukcje bezpieczeństwa

OSTRZEŻENIE! Przed użyciem wózka dziecięcego należy dokładnie przeczytać instrukcję obsługi oraz zapoznać się z wózkiem.

OSTRZEŻENIE! Ten wózek dziecięcy nadaje się dla dzieci od urodzenia aż do osiągnięcia wagi 17 kg.

OSTRZEŻENIE! Ten produkt **nie** nadaje się...

- do stosowania jako rozwiązanie zastępcze zamiast łóżeczka lub kołyski. Kieszenie, wózek dziecięcy i sportowy nadają się wyłącznie do celów transportowych.
 - do joggingu, urządzania wyścigów, jeżdżenia na desce oraz tym podobnych sportów.
 - do przewożenia więcej niż jednego dziecka.
 - do celów komercyjnych.
 - Jako system podróży w połączeniu z nosidełkami dla niemowląt, innymi niż te, wymienione w tej instrukcji.
- OSTRZEŻENIE!** Przed posadzeniem dziecka w wózek należy się upewnić, że wszystkie blokady zostały prawidłowo zamknięte.



2 Bezpečnostní pokyny:

VAROVÁNÍ! Než kočárek začnete používat, pečlivě si přečtěte návod k použití a dobře se s dětským kočárkem obeznamte.

VAROVÁNÍ! Tento dětský kočárek je vhodný pro děti od narození do váhy 17 kg.

VAROVÁNÍ! Tento dětský kočárek **není** vhodný...

- jako náhrada za postýlku nebo kolébku. Tašky, dětské a sportovní kočárky směji být používány pouze k přepravě.
 - k joggingu, běhání, na in-line bruslích a k podobným činnostem.
 - k přepravě více než jednoho dítěte.
 - ke komerčním účelům.
 - Jako přepravní systém v kombinaci s jinými dětskými sedačkami, než které jsou uvedeny v tomto návodu na použití.
- VAROVÁNÍ!** Před použitím dětského kočárku se přesvědčte, že jsou všechny zajišťovací prvky uzavřeny.
- VAROVÁNÍ!** Při nošení dětského kočárku dejte pozor na to, abyste nějaký zajišťovací prvek omylem neotevřeli.



2 Bezpečnostné pokyny

VAROVANIE! Skôr ako použijete detský kočik pre svoje dieťa, dôkladne si prečítajte návod na použitie a dobre sa s detským kočíkom oboznámte.

VAROVANIE! Tento detský kočik je vhodný pre deti od narodenia až do hmotnosti 17 kg.

VAROVANIE! Tento produkt **nie** je vhodný...

- ako náhrada za postieľku alebo kolísku. Tašky na prenášanie dieťaťa, detské a športové kočíky sa smú používať len na prepravu.
 - na jogging, behanie, skejtbord a na podobné činnosti.
 - na prepravu viac než jedného dieťaťa.
 - na komerčné účely.
 - Ako cestovný systém v kombinácii s inými kočíkmi než tie, ktoré sú spomenuté v tomto návode na použitie.
- VAROVANIE!** Pred použitím detského kočíka sa presvedčte, či sú všetky zaisťovacie systémy zatvorené.



OSTRZEŻENIE! W trakcie przenoszenia wózka należy uważać, aby blokady nie otworzyły się przypadkowo.

OSTRZEŻENIE! Przy rozkładaniu bądź składaniu wózka należy uważać, aby przypadkowo nie przytrzasnąć własnych części ciała lub osób towarzyszących.

OSTRZEŻENIE! Wózka nie składać ani rozkładać, gdy siedzi w nim dziecko.

OSTRZEŻENIE! Aby zapobiec obrażeniom, nie dopuszczaj dziecka do wózka w czasie jego składania lub rozkładania.

OSTRZEŻENIE! Dziecko powinno zawsze podróżować w wózku z zapiętymi szelkami.

OSTRZEŻENIE! Nigdy nie pozostawiać dziecka bez nadzoru.

OSTRZEŻENIE! Przed włożeniem dziecka do wózka lub jego wyjmowaniem zawsze włączyć hamulec.

OSTRZEŻENIE! Podczas regulacji oparcia pleców wózka należy je trzymać.

OSTRZEŻENIE! Przy zmianie ustawień należy zwracać uwagę, aby dziecko nie znajdowało się w zasięgu ruchomych części wózka.

VAROVÁNÍ! Při skládání konstrukce kočárku dbejte na to, abyste se sami neskřípli a abyste neskřípli ani jiné osoby.

VAROVÁNÍ! Nikdy neskládejte dětský kočárek, když uvnitř sedí dítě.

VAROVÁNÍ! Zajistěte, aby se při rozkládání a skládání kočárku v blízkosti nezdržovaly děti.

VAROVÁNÍ! Svě dítě vždy připoutejte k dětskému kočárku.

VAROVÁNÍ! Nikdy nenechávejte dítě bez dozoru.

VAROVÁNÍ! Vždy, když zaparkujete kočárek, zajistěte jej brzdou, než do něho vložíte nebo z něho vyjmete dítě.

VAROVÁNÍ! Během nastavování opěrky zad na sedačce dětského kočárku, ji pevně držte.

VAROVÁNÍ! Při změně nastavení dbejte na to, aby Vaše dítě nebylo v dosahu pohyblivých dílů.

VAROVÁNÍ! Jákýkoliv náklad na rukojeti kočárku a/nebo vzadu na operadle a/nebo po stranách negativně ovlivňuje stabilitu kočárku.

VAROVANIE! Pri nosení detského kočíka dajte pozor na to, aby ste nejaký zaistovaci prvok omylom neotvorili.

VAROVANIE! Pri skladaní konštrukcie detského kočíka dbajte na to, aby ste sa sami neprivreli a aby ste neprivreli ani iné osoby.

VAROVANIE! Ak v detskom kočíku sedí dieťa, kočík nikdy nesklápaajte.

VAROVANIE! Aby nedošlo k zraneniu, počas skladania a rozkladania výrobku sa presvedčte, že vaše dieťa nie je v blízkosti.

VAROVANIE! Svoje dieťa v detskom kočíku vždy pripútajte.

VAROVANIE! Nikdy nenechávajte svoje dieťa bez dozoru.

VAROVANIE! Keď detský kočík odstavujete a predtým ako doň vložíte svoje dieťa, vždy aktivujte brzdou.

VAROVANIE! Pred vyberaním alebo ukladaním dieťaťa do detského kočíka vždy aktivujte brzdou.

VAROVANIE! Pri zmenách nastavenia dbajte na to, aby vaše dieťa nebolo v dosahu pohyblivých dielov.



OSTRZEŻENIE! Wszelki ładunek zamocowany na uchwycie i/lub z tyłu oparcia i/lub z boków wózka wpływają na jego stabilność..

OSTRZEŻENIE! Chronić dziecko przed intensywnymi promieniami słonecznymi. Osłona nie oferuje pełnej ochrony przed niebezpiecznym promieniowaniem UV.

OSTRZEŻENIE! Przed użyciem sprawdzić, czy korpus wózka, siedzenie lub urządzenie mocujące fotelika są prawidłowo zamocowane.

UWAGA! Przed użyciem wózka upewnić się, czy wszystkie mocowania siedzenia wózka są całkowicie zamknięte.

OSTRZEŻENIE! Maksymalnie dopuszczalne obciążenie torby na osłonie wózka wynosi 1 kg.

OSTRZEŻENIE! Jeżeli używasz innej uprząży, zgodnej z normą EN 13210, półpiersiście do zamocowania znajdują się po obu stronach wózka dziecięcego

OSTRZEŻENIE! Podczas stosowania szelek muszą one być zawsze prawidłowo zapięte i wyregulowane.

VAROVÁNÍ! Chraňte své dítě před intenzívním slunečním světlem. Sklápěcí stříška neposkytuje úplnou ochranu před nebezpečným UV zářením.

VAROVÁNÍ! Před použitím zkontrolujte, zda jsou vanička kočárku, sedací jednotka a upevňovací prvky sedadla správně usazené a zapojené.

POZOR! Ujistěte se, že jsou všechna upevňení sedačky dětského kočárku úplně zavřena, než budete kočárek používat.

VAROVÁNÍ! Hmotnost vkládaných věcí do kapsy na pláštěnce smí být maximálně 1 kg

VAROVÁNÍ! V případě, že k připoutání použijete jiné pásy, které splňují normu EN13210, D-kroužky oúšek se nacházejí na obou stranách dětského kočárku.

VAROVÁNÍ! Používejte vždy správně vedený a nastavený postroj.

VAROVÁNÍ! Používejte vždy mezinožní pás v kombinaci s pánevním pásem.

VAROVÁNÍ! Nenechte své dítě hrát si s výrobkem.

UPOZORNENIE! Akékoľvek závažia pripenené k rúčke, zadnému operadlu alebo stranám kočíka ovplyvní stabilitu kočíka.

VAROVANIE! Chráňte svoje dieťa pred intenzívnym slnečným žiarením. Striška neposkytuje úplnú ochranu pred nebezpečným UV žiarením.

VAROVANIE! Pred použitím skontrolujte, či je teleso hlbokého kočiara, sedák alebo zariadenie na upevnenie autosedačky správne zasunuté.

POZOR! Presvedčte sa, či sú všetky upevnenia sedačky dětského kočíka úplne upnuté, predtým ako ju budete používať.

VAROVANIE! Maximálna dovolená hmotnosť tašky na striedke je 1 kg.

VAROVANIE! Ak použijete iné bezpečnostné pásy, ktoré zodpovedajú norme EN13210, úšká D krúžkov sa nachádzajú na oboch stranách dětského kočíka.

AROVANIE! Používajte vždy správne zapnutý a nastavený pás.

VAROVANIE! Používajte vždy rozkrokový pás v kombinácii s panvovým pásom.



OSTRZEŻENIE! Tens produkt nie nadaje się do przewożenia więcej niż dwóch dzieci.

OSTRZEŻENIE! Pas regulacyjny należy zawsze stosować w połączeniu z pasem biodrowym szelek

OSTRZEŻENIE! Napompowanie opon do ciśnienia powyżej 1,9 bar (B-Motion 4) / 2,5 bar (B-Motion 3) może uszkodzić kółka i/lub spowodować utratę kontroli i obrażenia.

UWAGA! Przy zmianie pozycji siedzenia dziecka należy zawsze odpowiednio wyregulować szelki.

OSTRZEŻENIE! Do przenoszenia siedziska bądź spacerówki nigdy nie używać pręta zderzaka.

Wózek parkować tylko z uruchomionym hamulcem. Zawsze należy sprawdzić, czy hamulec zadziałał właściwie.

Stosuj tylko oryginalne części zamienne BRITAX RÖMER.

Model B-Motion jest dopuszczony do trzech różnych zastosowań:

Ten wózek (system podróżny) został skonstruowany i wykonany zgodnie z normą EN1888:2012 i EN1466:2004.

POZOR! Popruh nastavte odpovídajícím způsobem vždy, když se změní poloha Vašeho sedícího dítěte.

VAROVÁNÍ! Nahuštění pneumatik nad úroveň 1,9 bar (B-Motion 4) / 2,5 bar (B-Motion 3) může poškodit kolečko a/ nebo vést ke ztrátě kontroly a poranění.

VAROVÁNÍ! Nikdy nepoužívejte lištu nárazníku k nošení jednotky sedadla nebo kočárku.

Dětský kočárek odstavujte pouze se zataženou brzdou. Vždy si zkontrolujte, že brzda je dobře zatažená.

Používejte pouze originální příslušenství a náhradní díly BRITAX RÖMER.

Britax B-Motion má schválení na tři různé použití:

Tento dětský kočárek (cestovní systém) je vyvinut a vyrábí se podle norem EN1888:2012 a EN1466:2004.

VAROVANIE! Svoju mietatu nedovoľte, aby sa hralo s výrobkom.

POZOR! Pás nastavte zodpovedajúcim spôsobom vždy, keď sa zmení poloha vášho sediaceho dieťaťa.

UPOZORNENIE! Nahustenie pneumatiky na 1,9 bar (B-Motion 4) / 2,5 bar (B-Motion 3) bary môže poškodiť koliesko alebo pneumatiku a spôsobiť stratu kontroly a zranenie.

UPOZORNENIE! Nárazník nikdy nepoužívajte na prenášanie sedačky ani kočíka.

Detský kočík parkujte len so zaklapnutou brzdou. Vždy skontrolujte, či je správne zapadnutá brzda.

Používajte iba originálne príslušenstvo a náhradné diely značky BRITAX RÖMER.

Britax B-Motion je schválený na tri rôzne druhy použitia:

Tento detský kočík (cestovný systém) bol vyvinutý a vyrába sa podľa noriem EN1888:2012 a EN1466:2004.



jako wózek sportowy

UWAGA! Dziecko do momentu, gdy będzie potrafiło samodzielnie siadać (wiek około 6 miesięcy), wozimy w wózku wyłącznie w pozycji leżącej z poziomym ustawionym oparciem pleców. Zawsze przypinać dziecko szelkami w siedzeniu wózka.

W przypadku dzieci poniżej 6 miesięcy przeprowadzać pas barkowy przez najniższą szczebelkę w oparciu.

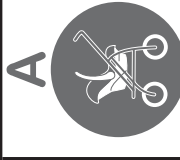

jako system podróży z kołyską, od urodzenia do wagi 13 kg

Wózek może być wykorzystywany jako system podróży w połączeniu ze wszystkimi kołyskami Britax/Römer wyposażonymi w przystawkę "typu A".

Kołyskę wolno przewozić na wózku generalnie tylko skierowaną tyłem do przodu.

Przy zastosowaniu jako system podróży należy przestrzegać instrukcji użytkowania kołyski.



jako sportovní kočárek

POZOR! Dokud se dítě nedokáže samo posadit (zhruba ve věku 6 měsíců), převážejte je jen vleže s vodorovnou opěrkou zad. Svě dítě vždy připoutejte k dětskému kočárku. U dětí mladších 6 měsíců vedte ramenní pásy spodními šterbinami bezpečnostního pásu v opěradle.

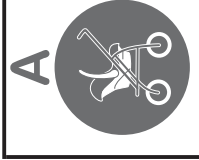

jako cestovní systém s dětskou vaničkou od narození do 13 kg

Dětský kočárek lze používat jako cestovní systém se všemi dětskými autosedačkami Britax/RÖMER, které jsou vybaveny adaptérem "typu A".

Dětská autosedačka se obecně smí na dětském kočárku přepravovat pouze proti směru jízdy (pohled dítěte směřuje proti směru jízdy).

Při používání jako cestovního systému - dodržujte prosím pokyny ohledně dětské autosedačky.



ako športový kočik

POZOR! Pokiaľ sa vaše bábätko ešte nedokáže samo posadiť (zhruba vo veku 6 mesiacov), prevádzajte ho, prosím, len po ležiacke s operadlom vo vodorovnej polohe. Svoje dieťa v detskom kočiку vždy pripútajte. U detí mladších ako 6 mesiacov prevedzte ramenné pásy cez spodné otvory pre pásy v operadle.

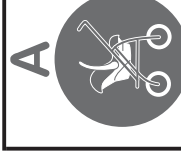

ako cestovný systém s detskou vaničkou od narodenia do 13 kg

Detský kočik je možné používať ako cestovný systém so všetkými detskými vaničkami Britax/Römer, ktoré sú vybavené adaptérom "typu A".

Detská vanička sa vo všeobecnosti smie upevniť na detský kočik len nasmerovaná dozadu.

Pri použití cestovného systému, prosím, dodržiavajte pokyny pre vašu detskú vaničku.



Instrukcja użytkowania



Jako system podróży z nosidełkiem używanym w połączeniu z ramą konstrukcyjną ten pojazd nie zastępuje łóżeczka ani łóżka. Jeżeli dziecko chce spać, należy je położyć w odpowiedniej gondoli wózka wysokiego, łóżeczku lub łóżku.

W czasie użycia uchwyty gondoli powinny być opuszczone.

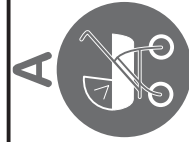

Jako nakładka na wózek dziecięcy dla dzieci od urodzenia do osiągnięcia wagi 9 kg.

Wózek dziecięcy może być używany z wszystkimi nakładkami Britax, oznaczonymi symbolem nasadki "Typ A".

Przy zastosowaniu z nasadką wózka dziecięcego należy przestrzegać instrukcji użytkowania nasadki wózka dziecięcego.

Nasadkę wózka dziecięcego wolno przewozić na wózek generalnie tylko skierowaną tyłem do przodu.

Návod k použití



Jako prenosný systém s dětským nosičem, který se používá připevněný k podvozku, nenahrazuje toto vozidlo dětskou postýlku nebo postel. Ke spaní třeba dítě přeložit do vhodné vaničky dětského kočárku, dětské postýlky nebo postele.

Během používání vaničky dětského kočárku musejí být přenosné rukojeti odmontované.

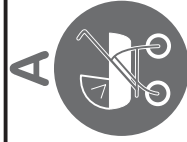

Nástavba na dětský kočárek pro děti do 9 kg

Dětský kočárek lze používat se všemi nástavbami k dětskému kočárku Britax, které jsou označeny symbolem nástavby na dětský kočárek "typ A".

Při použití nástavby k dětskému kočárku- postupujte prosím podle pokynů k nástavbě na dětský kočárek.

Nástavba na dětský kočárek se obecně smí na dětském kočárku přepravovat pouze proti směru jízdy (pohled dítěte směřuje proti směru jízdy).

Návod na použitie



Ako cestovný systém s prenosnou detskou sedačkou spolu s podvozkom toto vozidlo nenahrádza detskú postieľku alebo posteľ. Ak vaše dieťa potrebuje spať, musíte ho umiestniť do vhodného kočiaru, detskej postieľky alebo postele.

Počas používania musia byť držadlá ponechané mimo konštrukcie detského kočíka.

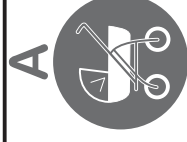

Nadstavec na detský kočik od narodenia do 9 kg

Detský kočik sa môže používať so všetkými nadstavcami na detské kočíky Britax, ktoré sú označené symbolom nadstavca na detský kočik "typu a".

Pri použití nadstavca na detský kočik, prosím, dodržiavajte pokyny pre váš nadstavec na detský kočik.

Nadstavec na detský kočik sa vo všeobecnosti smie upevniť na detský kočik len nasmerovaný dozadu.

Tartalom

1	Előszó	53
2	Biztonsági utasítások	54
3	A babakocsi összeszerelése és használata	100
3.1	A babakocsi összeszerelése	100
3.2	A védőtető rögzítése	102
3.3	Állítható tolófogantyú	104
3.4	A fék használata	105
3.5	A babakocsi összecsucskása	106
3.6	A babakocsi szétnyitása	108
3.7	Az abroncsnyomás ellenőrzése	110
3.8	A forgókerekek rögzítése	116
3.9	A háttámla állítása	117
3.10	Az öv beállítása	118
3.11	A gyermek becsatolása	120
3.12	A védőtető eltávolítása	121
3.13	A kerekek eltávolítása	124
3.14	A babakocsi-ülés levétele	125
3.15	A védőtető állítása	128
3.16	A védőtető-borítás eltávolítása	129
3.17	A játszókár rögzítése	130
3.18	A játszókár kinyitása	132
3.19	Az esővédő tető rögzítése	133
3.20	A Travel System Adapter rögzítése	134
3.21	A Travel System Adapter eltávolítása	135
3.22	A puha hordozótáska használata	136
3.23	A lábzsák rögzítése	137
4	Ápolási útmutató	154
5	Garancia	156

Vsebina

1	Uvodna opomba	53
2	Varnostni napotki	54
3	Sestavljanje in uporaba otroškega vozička	100
3.1	Sestavljanje otroškega vozička	100
3.2	Pritrditev pokrivala	102
3.3	Nastavljiv premični ročaj	104
3.4	Uporaba zavore	105
3.5	Zlaganje otroškega vozička	106
3.6	Razpiranje otroškega vozička	108
3.7	Preverjanje tlaka v pnevmatikah	110
3.8	Pritrditev vrtljivega kolesa	116
3.9	Nastavitev hrbtnega naslonjala	117
3.10	Nastavljanje pasu	118
3.11	Pripenjanje otroka	120
3.12	Odstranjevanje pokrivala	121
3.13	Odstranjevanje koles	124
3.14	Odstranitev sedeža otroškega vozička	125
3.15	Premikanje pokrivala	128
3.16	Odstranjevanje blaga pokrivala	129
3.17	Pritrditev ročaja za igrače	130
3.18	Odpiranje ročaja za igrače	132
3.19	Pritrditev pokrivala za dež	133
3.20	Pritrditev vmesnika za Travel System	134
3.21	Odstranjevanje vmesnika za Travel System	135
3.22	Uporaba mehketorbe za dojenčka	136
3.23	Pritrditev vreče za noge	137
4	Navodila za vzdrževanje	154
5	Garancija	156

Sadržaj

1	Predgovor	53
2	Sigurnosne upute	54
3	Montaža i uporaba dječjih kolica	100
3.1	Montaža dječjih kolica	100
3.2	Pričvršćivanje krova	102
3.3	Podesiva dužina ručke	104
3.4	Uporaba kočnice	105
3.5	Sklopanje kolica	106
3.6	Rasklapanje kolica	108
3.7	Provjera tlaka u gumama	110
3.8	Blokiranje zakretnih kotača	116
3.9	Namještanje naslona za leđa	117
3.10	Namještanje sigurnosnog pojasa	118
3.11	Vežanje djeteta	120
3.12	Skidanje krova	121
3.13	Skidanje kotača	124
3.14	Skidanje s jedalice dječjih kolica	125
3.15	Namještanje krova	128
3.16	Skidanje pokrova krova	129
3.17	Pričvršćivanje naslona za ruke	130
3.18	Otvaranje naslona za ruke	132
3.19	Pričvršćivanje navlake za kišu	133
3.20	Pričvršćivanje adaptera "travel system"	134
3.21	Skidanje adaptera "travel system"	135
3.22	Upotreba mekane torbe za nošenje	136
3.23	Pričvršćivanje vreće za noge	137
4	Upute za održavanje	154
5	Jamstvo	156



1 Előszó

Örömről beszélünk, hogy az általunk gyártott **B-Motion** biztonságosan kísérheti végig gyermekét első életéveiben.

A gyermeke biztonságáról Ön gondoskodik.

- ❖ Figyelmesen olvassa el a használati utasítást, és alaposan ismerje meg a babakocsit, mielőtt beleülteti gyermekét.
- ❖ Amennyiben mások használják a babakocsit, akik esetleg nem ismerik azt (pl. nagyszülők), mindig tájékoztassa őket a helyes használatról.
- ❖ Az Ön gyermekének a biztonsága nincs megfelelően szavatolva akkor, ha nem tartja be a használati utasításban foglaltakat.
- ❖ Őrizze meg a használati utasítást, hogy később is tanulmányozhassa azt.
- ❖ Ne hagyja, hogy a gyermeke a termékkel játsszon!

Amennyiben a használatot érintően még kérdései lennének vagy további információkra van szüksége, kérjük, forduljon hozzánk.

A Britax csapat

1 Uvodna opomba

Veseli smo, da bo naš otroški voziček **B-Motion** lahko spremljal vašega otroka v prvih letih njegovega življenja.

Za varnost vašega otroka najbolj odgovarjate sami

- ❖ Pozorno preberite navodila za uporabo in se seznanite z otroškim vozičkom, preden vanj posedete svojega otroka.
- ❖ Če bodo vaš otroški voziček uporabljale druge osebe (npr. stari starši), ki niso seznanjene z upravljanjem otroškega vozička, jim to vedno pokažite.
- ❖ Neupoštevanje teh navodil za uporabo lahko ogrozi varnost vašega otroka.
- ❖ Navodila za uporabo skrbno shranite, da jih boste lahko prebrali tudi pozneje.
- ❖ Otroci se z izdelkom ne sme igrati.

Če imate vprašanja glede uporabe ali potrebujete nadaljnje informacije, se prosimo obrnite na nas.

Vaša ekipa Britax

1 Predgovor

Radujemo se što će naša dječja kolica **B-Motion** sigurno pratiti Vaše dijete tijekom prvih godina njegova života.

Sigurnost Vašeg djeteta Vaša je odgovornost

- ❖ Pažljivo pročitajte upute za uporabu i upoznajte se s dječjim kolicima prije nego što ih upotrijebite sa svojim djetetom.
- ❖ Ukoliko Vaša dječja kolica upotrebljavaju druge osobe, koje nisu upoznate s njima (npr. djed i baka), morate im pokazati kako se koriste dječja kolica.
- ❖ Ukoliko ne budete uvažavali upute ovog priručnika, možete ugroziti sigurnost svog djeteta.
- ❖ Brižljivo spremite upute za upotrebu, tako da ih možete kasnije upotrijebiti.
- ❖ Nemojte dati djetetu da se igra s proizvodom.

Obratite nam se ukoliko imate još pitanja o korištenju ili su Vam potrebne druge informacije.

Vaš Britax tim

2 Biztonsági utasítások

FIGYELMEZTETÉS! Figyelmesen olvassa el a használati utasítást, és alaposan ismerje meg a babakocsit, mielőtt beleülteti gyermekét.

FIGYELMEZTETÉS! A babakocsi max. 17 kg-os gyermekek számára alkalmas.

FIGYELMEZTETÉS! A termék nem alkalmas...

- ágy vagy bölcső helyettesítésére. A babakördöző táskák, babakocsik és sport babakocsik csak szállításra használhatók.
- kocogás, futás, görkocsolyázás stb. közbeni használatra.
- egynél több gyermek szállítására.
- iparszerű használatra.
- Travel System-ként másik hordozóúléssel.

FIGYELMEZTETÉS! A babakocsi használata előtt bizonyosodjon meg arról, hogy az összes retesz zárva van.

FIGYELMEZTETÉS! A babakocsi hordozásakor ügyeljen arra, hogy a reteszek biztonságosan zárjanak.

2 Varnostni napotki

OPOZORILO! Pozorno preberite navodila za uporabo in se seznanite z otroškim vozičkom, preden vanj posedete svojega otroka.

OPOZORILO! Ta otroški sedež je primeren za otroke od rojstva naprej pa do teže otroka 17 kg.

OPOZORILO! Ta otroški voziček ni primeren...

- kot nadomestek postelje ali zibelke. Torbe, otroške in športne vozičke je dovoljeno uporabljati le za prevažanje.
- za tek, roljanje ali podobno.
- za prevažanje več kot enega otroka.
- za gospodarsko rabo.
- kot Travel System v povezavi z drugimi sedežnimi školjkami.

OPOZORILO! Pred uporabo otroškega vozička se prepričajte, da so vsi zaklepni mehanizmi zaprti.

OPOZORILO! Pri nošenju otroškega vozička pazite, da pomotoma ne odprete katerega od zaklepnih mehanizmov.

2 Sigurnosne upute

UPOZORENJE! Pažljivo pročitajte upute za uporabu i upoznajite se s dječjim kolicima prije nego što ih upotrijebite sa svojim djetetom.

UPOZORENJE! Ova dječja kolica prikladna su za djecu od rođenja do težine od 17 kg.

UPOZORENJE! Ovaj proizvod nije prikladan...

- kao zamjena za krevet ili kolijevku. Torbe za nošenje, dječja i sportska kolica smiju se koristiti samo za transport.
- za joggiranje, trčanje, vožnju koturaljkama ili slično.
- za transport više od jednog djeteta.
- za komercijalne namjene.
- kao travel sustav u kombinaciji s drugim dječjim sjedalicama.

UPOZORENJE! Prije upotrebe dječjih kolica uvjerite se jesu li zatvoreni svi blokirni dijelovi.

UPOZORENJE! Kod nošenja dječjih kolica pazite da se blokirni dijelovi slučajno ne otvore.



FIGYELMEZTETÉS! A babakocsi összecsukásakor ügyeljen a sajtát és a környezetében lévő kőtesti épségére.

FIGYELMEZTETÉS! Soha ne csukja úgy össze a babakocsit, hogy benne ül egy gyermek.

FIGYELMEZTETÉS! A babakocsi szétnyitása vagy összecsukása előtt, a sérülések elkerülésének érdekében győződjön meg róla, hogy gyermeke ne legyen a közvetlen közelben.

FIGYELMEZTETÉS! Mindig kösse be gyermekét a babakocsiban.

FIGYELMEZTETÉS! Gyermekeit soha ne hagyja felügyelet nélkül, még rövid időre sem.

FIGYELMEZTETÉS! Minden esetben rögzítse a kocsi fékjét mielőtt behelyezi gyermekét, és mielőtt kiveszi gyermekét a kocsiból.

FIGYELMEZTETÉS! Fogja erősen a háttámlát, miközben beállítja azt babakocsi-ülésein.

FIGYELMEZTETÉS! Átállításkor ügyeljen arra, hogy a gyermeke a mozgó részekről biztonságos távolságra legyen.

OPOZORILO! Med zlaganjem ogrodja otroškega vozička pazite, da ne ukleščite sebe ali drugih.

OPOZORILO! Nikoli ne zlagajte otroškega vozička, ko je otrok v njem.

OPOZORILO! Da preprečite poškodbe, se prepričajte, da se otrok ne nahaja v neposredni bližini, ko otroški voziček razklapljate in zlagate.

OPOZORILO! Otroka v otroškem vozičku vedno pripnite.

OPOZORILO! Otroka niti za kratek čas ne puščajte v otroškem vozičku brez nadzora.

OPOZORILO! Preden v voziček položite svojega otroka oz. preden otroka vzamete iz vozička, vedno aktivirajte zavoro, ko parkirate voziček.

OPOZORILO! Trdno držite hrbtno naslonjalo, medtem ko ga pritrjujete v sedež otroškega vozička.

OPOZORILO! Med prestavljanjem pazite na to, da vaš otrok ni na dosegu gibljivih delov.

UPOZORENJE! Kod slaganja okvira dječjih kolica pazite da ne priključite sebe ili druge.

UPOZORENJE! Kolica nikada ne sklapajte dok Vam dijete unutra sjedi.

UPOZORENJE! Kako biste izbjegli ozljede, osigurajte da se dijete ne nalazi blizu Vas kada rasklapate ili sklapate dječja kolica.

UPOZORENJE! Dijete u dječjim kolicima uvijek vežite sigurnosnim pojasom.

UPOZORENJE! Nikada ne ostavljajte svoje dijete samo bez nadzora, niti na kratko vrijeme.

UPOZORENJE! Prije stavljanja djeteta u kolica ili vađenja iz njih upotrijebite kočnicu pri svakom parkiranju dječjih kolica.

UPOZORENJE! Čvrsto držite naslon za leđa kada ga namještate na sjedalu dječjih kolica.

UPOZORENJE! Kod podešavanja budite pažljivi da se Vaše dijete ne nalazi u doseg pomičnih dijelova.

VIGYÁZAT! Mindig állítsa be újra az övet, amikor megváltoztatja gyermeke ülőhelyzetét a kocsiban.

FIGYELMEZTETÉS! Védje gyermekét az erős napsütéstől. A védőtető nem nyújt teljes védelmet a veszélyes UV-sugárzástól.

FIGYELMEZTETÉS! Ügyeljen rá, hogy a gyermekocsi, vagy más ülőalkalmatosságok teljesen rögzítve legyenek a helyükön.

VIGYÁZAT! Győződjön meg arról, hogy a babakocsi-ülés minden rögzítője teljesen zárva van-e, mielőtt használná az ülést..

FIGYELMEZTETÉS! A burkolóanyag zsebébe ne helyezzen 1 kg-nál nehezebb súlyt.

FIGYELMEZTETÉS! Ha egy másik, az EN13210 normának megfelelő hevedert használ, a D-gyűrű csatlakozásai a babakocsi két oldalán találhatóak.

FIGYELMEZTETÉS! Használat előtt mindig megfelelően tegye fel és állítsa be az övet.

FIGYELMEZTETÉS! A lágyékövet mindig a medenceövvel együtt használja. Így tudja biztosítani a

FIGYELEM! Ne hagyja, hogy a gyermek a termékkel játszon.

POZOR! Če spremenite položaj sedenja vašega otroka, morate temu ustrezno nastaviti pasove.

OPOZORILO! Otroka zaščitite pred intenzivnimi sončnimi žarki. Pokrivalo ne nudi popolne zaščite pred nevarnimi UV žarki.

OPOZORILO! Bodite pozorni, da so otroški voziček in vsi dodani pripomočki popolnoma zatakneni.

POZOR! Preprijčajte se, da so vse pritrjitve sedeža otroškega vozička dokončno zaprta, preden voziček začnete uporabljati.

OPOZORILO! Največja dovoljena teža, ki jo lahko daste v vrečo ob zložitvi strehi je 1kg.

OPOZORILO! Če uporabljate drugi povezovalni pas, ki je v skladu z standardom EN13210, se obroči D oblike nahajajo na vsaki strani vozička.

OPOZORILO! Vedno uporabljajte pravilno nameščene in nastavljene pasove.

OPOZORILO! Koračni pas vedno uporabljajte v povezavi z medeničnim pasom.

OPOZORILO! Otrok se z izdelkom ne sme igrati.

OPREZ! Uvijek pravilno namjestite pojaseve, ako mijenjate položaj sjedenja Vašeg djeteta.

UPOZORENJE! Zaštitite dijete od jakog sunčevog zračenja. Krov ne nudi dovoljnu zaštitu od opasnog UV zračenja.

UPOZORENJE! Obratite pozornost na to da dječja kolica ili druge pričvršćene sjedalice budu u potpunosti blokirane u svom položaju.

OPREZ! Uvjerite se da su sva pričvršćenja sjedalice potpuno zatvorena, prije nego je koristite.

UPOZORENJE! Maksimalno dopuštena težina u pretincu na pokrovu iznosi 1 kg.

UPOZORENJE! Ako koristite drugo remenje u skladu s normom EN13210, pronaći ćete ušice u obliku D prstena na obje strane kolica.

UPOZORENJE! Uvijek upotrebljavajte isključivo pravilno postavljene i podešeni pojas.

UPOZORENJE! Upotrebljavajte srednji pojas između nogu uvijek zajedno sa zdjeličnim pojasom.

UPOZORENJE! Nemojte dati djetetu da se igra s proizvodom.



FIGYELMEZTETÉS! Az 1,9 bar (B-Motion 4) / 2,5 bar (B-Motion 3) -t meghaladó nyomás károsíthatja a kereket és/vagy az abroncsokat és az ellenőrzés elvesztéséhez vagy sérüléshez vezethet.

FIGYELEM! Soha ne használja az elülső kengyelt a babakocsi felemeléséhez és/vagy szállításához.

Kizárólag behúzott fékkel állítsa le a babakocsit. Mindig ellenőrizze, hogy a fék megfelelően bepattan-e a helyére.

Csak eredeti BRITAX RÖMER tartozékokat és pótalkatrészeket használjon.

A Britax B-Motion három különböző használatra van engedélyezve:

Ezt a babakocsit (Travel System) az EN1888:2012 és az EN1466:2004 szabvány szerint fejlesztették ki és gyártották.



sport babakocsiként

VIGYÁZAT! Kérjük, hogy gyermekét - ameddig nem tud önállóan ülni (kb. 6 hónapos korig) - csak fekvő

OPOZORILO! Tlak, večji od 1,9 bara (B-Motion 4) / 2,5 bara (B-Motion 3) -t megaladó nyomás károsíthatja, lahko poškoduje kolo in/ali pnevmatiko in povzroči izgubo nadzora ali poškodbe.

OPOZORILO! Spremnjega loka ne uporabljajte za dvigovanje in/ali prenašanje otroškega vozička.

Otroški sedež pustite stati samo z uporabljenim zavoro. Vedno preverite, če se je zavora pravilno zaskočila.

Uporabljajte samo originalne dodatke in nadomestne dele BRITAX RÖMER.

Voziček Britax B-Motion je odobren za tri različne vrste uporabe:

Ta otroški voziček (Travel System) je razvit in izdelan v skladu s standardoma EN1888:2012 in EN1466:2004.

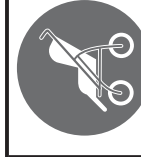

kot športno vozilo

POZOR! Dokler otrok še ne more samostojno sedeti (s približno 6 meseci), ga prosimo prevažajte samo v ležečem položaju z vodoravnim

UPOZORENJE! Tlak preko 1,9 bara (B-Motion 4) / 2,5 bara (B-Motion 3) može oštetiti kotač i / ili gumu i dovesti do gubitka kontrole ili do ozljeda.

UPOZORENJE! Prednji stremen nemojte koristiti za podizanje i/ili prijenos dječjih kolica.

Parkirajte dječja kolica samo s pritegnutom kočnicom. Uvijek provjeravajte je li kočnica ispravno uskočila.

Koristite samo originalni BRITAX ROMER pribor i rezervne dijelove.

Dječja kolica Britax B-Motion odobrena su za tri različite primjene:

Ova dječja kolica (sustav putovanja "travel system") razvijena su i proizvedena u skladu s normama EN1888:2012 i EN1466:2004.



kao sportska kolica

OPREZ! Molimo Vas da svoje dijete, dok još ne može samostalno sjediti (do oko 6 mjeseci), vozite u kolicima samo u ležećem položaju s vodoravnim

helyzetben, vízszintes háttámlával szállítsa. Mindig kösse be gyermekét a babakocsi-ülésben. 6 hónaposnál fiatalabb gyermekeknél a vállszíjakat a háttámlában lévő legalsó övhasítékokon keresztül vezesse át.

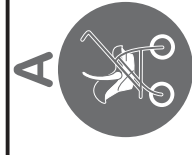

Travel rendszerként
gyermeküléssel születéstől
13 kg-ig

A babakocsi Travel System rendszerként valamennyi olyan Britax/Römer gyermeküléssel használható, amely "A típusú" adapterrel van felszerelve.

A babakocsin gyermekülést általában kizárólag menetiránynak háttal szabad szállítani.

Travel System rendszerként való használat esetén kövesse a gyermekülésre vonatkozó utasításokat.

Vázrészrel együtt használt gyermekszállító utazási rendszereknél, ez a jármű nem helyettesíti a kosár, vagy ágyrészt. Ha gyermeke aludni

hrbtim naslonjalom. Otroka v sedežu otroškega vozička vedno pripnite. Pri otrocih pod 6 mesecev starosti napeljite ramenska pasova skozi spodnje zarezne za pasove v hrbtnem naslonjalu.

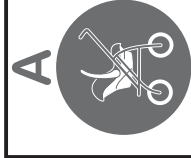

kot Travel System s sedežno
školjko od rojstva do teže 13 kg

Otroški voziček je mogoče uporabiti kot Travel System z vsemi sedežnimi školjkami Britax/Römer, ki so opremljene z vmesnikom "tipa A".

Školjko za otroka se sme v otroškem vozičku običajno prevažati le usmerjeno nazaj.

Pri uporabi kot Travel System, sledite prosimo navodilom, ki so priložena v vaši školjkami za otroka.

Kot potovalni sistem z lupinico za dojenčka, ki se uporablja skupaj z ogrodjem, to vozilo ne nadomesti zibke ali posteljice. Če mora vaš otrok spati, ga je treba položiti v primerni voziček, zibko ali posteljico.

naslonjačem za leđa. Dijete u dječjim kolicima uvijek vežite sigurnosnim pojasom. Kod djece do 6 mjeseci pojaseve za ramena uvijek provedite kroz najdonji prorez sigurnosnoga pojasa u naslonu za leđa.

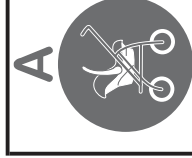

kao sustav za putovanja s
dječjom sjedalicom od rođenja
do 13 kg

dječja kolica mogu se koristiti kao sustav za putovanja sa svim Britax/Römer nosiljkama koje su opremljene adapterom "Tip A".

Nosiljka se smije transportirati na dječjim kolicima samo kada je okrenuta prema otрга.

Pri korištenju "travel system" – poštivati upute o nosiljci.

Ovo vozilo ne zamjenjuje kunicu ni krevet jer se radi o sustavu za putovanje s nosiljkom za dijete koji se koristi s postoljem. Treba li vaše dijete zaspati, smjestite ga u prikladnu košaru, kunicu ili krevet za bebu.



Használati utasítás

Navodila za uporabo

Uputa za korištenje

szeretne, helyezze egy megfelelő babakocsi törzsrészbe, kosárba, vagy ágyrészbe.

Használat közben a hordfogantyúnak a babakocsi törzsrészén kívül kell lennie.



A babakocsi valamennyi olyan Britax babakocsi-rátéttel használható, amely "A típusú" babakocsi-rátét szimbólummal van megjelölve.

A babakocsi-rátéttel együtt történő használat esetén kövesse a babakocsi-rátétre vonatkozó utasításokat.

A babakocsin babakocsi-rátétet általában kizárólag menetiránynak háttal szabad szállítani.

Med uporabo morajo biti ročajji izven ogrodja vozička.

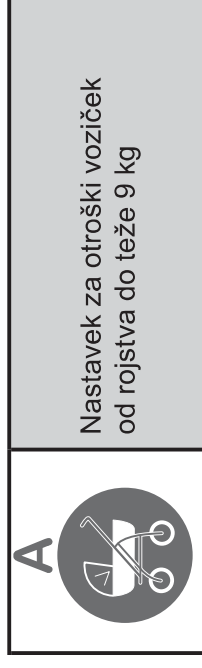

Otroški voziček lahko uporabljate z vsemi nastavki za otroški voziček, ki so označeni s simbolom za nastavek za otroški voziček "tip A".

Pri uporabi nastavka za otroški voziček, sledite prosimo navodilom, ki so priložena k vašemu nastavku za otroški voziček.

Nastavek za otroški voziček se sme v otroškem vozičku običajno prevažati le usmerjen nazaj.

Ručke za nošenje tijekom uporabe treba maknuti s košare za bebu.

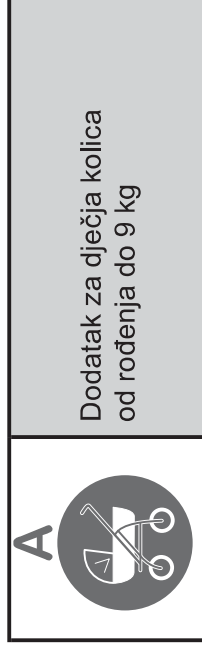

Dječja kolica smiju se koristiti sa svim Britax dodacima za dječja kolica koji su označeni simbolom dodatak za dječja kolica "tip A".

Pri uporabi s dodatkom dječjih kolica – molimo da poštujuete upute o dodatku za dječja kolica.

Nosiljka za dječja kolica smije se općenito transportirati na dječjim kolicima okrenuta prema otraga.



Innehåll

1	Inledning	61
2	Säkerhetsanvisning	62
3	Montera och använda barnvagnen	100
3.1	Montera barnvagnen	100
3.2	Sätta fast suffletten	102
3.3	Inställbart skjuthandtag	104
3.4	Använda bromsen	105
3.5	Fälla ihop barnvagnen	106
3.6	Fälla ut barnvagnen	108
3.7	Kontrollera däcktrycket	110
3.8	Fixera de vridbara hjulen	116
3.9	Justera ryggstödet	117
3.10	Ställa in bältet	118
3.11	Spänna fast barnet	120
3.12	Ta bort suffletten	121
3.13	Ta bort hjulen	124
3.14	Ta av barnvagnssitsen	125
3.15	Justera suffletten	128
3.16	Ta bort sufflettskyddet	129
3.17	Sätta fast leksaksbygeln	130
3.18	Öppna leksaksbygeln	132
3.19	Sätta fast regnskyddet	133
3.20	Sätta fast Travel System-adaptorn	134
3.21	Ta bort Travel System-adaptorn	135
3.22	Att använda den mjuka babyliften	136
3.23	Sätta fast fotpåsen	137
4	Skötselråd	158
5	Garanti	160

Innhold

1	Forord	61
2	Sikkerhetsmerknader	62
3	Montering og bruk av barnevognen	100
3.1	Montering av barnevognen	100
3.2	Montere kalesjen	102
3.3	Justerbart skyvehåndtak	104
3.4	Bruk av bremsen	105
3.5	Legge sammen barnevognen	106
3.6	Folde ut barnevognene	108
3.7	Kontroller trykket i dekkene	110
3.8	Feste svinghjulene	116
3.9	Justere rygglenet	117
3.10	Montere og justere selene	118
3.11	Sikre barnet med sikkerhetssele	120
3.12	Demontere kalesjen	121
3.13	Demontere hjulene	124
3.14	Ta av barnevognsetet	125
3.15	Justere kalesjen	128
3.16	Ta av kalesjetrekket	129
3.17	Feste lekebøylene	130
3.18	Åpne lekebøylene	132
3.19	Feste regntrekket	133
3.20	Montere Travel System adapteren	134
3.21	Demontere Travel System adapteren	135
3.22	Slik bruker du bærebagen	136
3.23	Montere varmepose	137
4	Vedlikehold	158
5	Garanti	160

Sisällys

1	Alkusanat	61
2	Turvaohjeet	62
3	Lastenvaunujen asennus ja käyttö	100
3.1	Lastenvaunujen asennus	100
3.2	Kuomun kiinnitys	102
3.3	Säädettävä työntokahva	104
3.4	Jarrujen käyttö	105
3.5	Lastenvaunujen kokoon taittaminen	106
3.6	Lastenvaunujen avaaminen	108
3.7	Rengaspaineen tarkastaminen	110
3.8	Kääntyvien pyörien lukitseminen	116
3.9	Selkänöjan säätö	117
3.10	Vyön säätö	118
3.11	Lapsen kiinnittäminen turvavöihin	120
3.12	Kuomun irrottaminen	121
3.13	Pyörien irrottaminen	124
3.14	Lastenrattaiden istuinosan irrottaminen	125
3.15	Kuomun säätäminen	128
3.16	Kuomun päällysteen irrottaminen	129
3.17	Leikkikaaren kiinnittäminen	130
3.18	Leikkikaaren avaaminen	132
3.19	Sadekuomun kiinnittäminen	133
3.20	Travel System -sovittimen kiinnittäminen	134
3.21	Travel System -sovittimen irrottaminen	135
3.22	Pehmeän kantokassin käyttö	136
3.23	Jalkasuojan kiinnittäminen	137
4	Hoito-ohjeita	158
5	Takuu	160



1 Inledning

Vi är glada över att vår B-Motion får göra dina barn sälskap under deras första år.

Ditt barns säkerhet är ditt ansvar

- ☞ Läs bruksanvisningen noggrant och bekanta dig med barnvagnen innan du använder den med ditt barn.
- ☞ Om barnvagnen används av andra personer som inte är bekanta med hur den används (t.ex. far- eller morföräldrar), visa dem alltid hur man använder barnvagnen.
- ☞ Ditt barns säkerhet kan påverkas om du inte följer bruksanvisningen.
- ☞ Förvara bruksanvisningen på ett säkert ställe för att kunna söka information vid ett senare tillfälle.
- ☞ Låt inte ditt barn leka med produkten.

Om du har fler frågor angående användning eller behöver ytterligare information, var god kontakta oss.

Ditt Britax Team

1 Forord

Det er glede for oss at vår B-Motion kan følge ditt barn trygt gjennom de første leveårene.

Du har ansvaret for ditt barns sikkerhet

- ☞ Vennligst les monteringsanvisningen nøye og gjør deg kjent med med barnevognen før du begynner å bruke den.
- ☞ Hvis andre som ikke er kjent med barnevognen skal bruke den (f.eks. besteforeldre), vennligst gå igjennom og vis dem hvordan vognen brukes.
- ☞ Sikkerhet til barnet ditt kan svekkes dersom du ikke følger instruksjonene.
- ☞ Ta vare på monterings-/bruksanvisningen for fremtidig bruk.
- ☞ La ikke barnet leke i vognen.

Har du flere spørsmål vedrørende bruken eller behov for mer informasjon, vennligst kontakt oss.

Ditt Britax Team

1 Alkusanat

Olemme iloisia, että B-Motion saa saattaa lastasi turvallisesti hänen ensimmäiset elinvuotensa.

Lapsen turvallisuus on aikuisen vastuulla

- ☞ Lue käyttöohjeet huolellisesti ja tutustu lastenvaunuihin, ennen kuin kuljetat niillä lasta.
- ☞ Jos lastenvaunujasi käyttävät henkilöt (esim. isovanhemmat) eivät ole tutustuneet vaunujen toimintaan, kerro heille ensin vaunujen toiminnoista.
- ☞ Lapsen turvallisuus saattaa vaarantua, jos näitä käyttöohjeita ei noudateta.
- ☞ Säilytä käyttöohjeet huolellisesti, jotta voit tarvittaessa käyttää niitä myös myöhemmin.
- ☞ Älä anna lapsen leikkiä tuotteella.

Jos sinulla on kysyttävää vaunujen käyttöön liittyen tai haluat lisätietoja, ota meihin yhteyttä.

Britax-tiimisi

2 Säkerhetsanvisning

WARNING! Läs bruksanvisningen noggrant och bekanta dig med barnvagnen innan du använder den med ditt barn.

WARNING! Denna barnvagn är avsedd för barn från födseln upp till 17 kg.

WARNING! Barnvagnen är **inte** lämplig...

- i stället för säng eller vagg.
- Babyliftar, barnvagnar och sittvagnar är bara till för transport.
- när du joggar, springer, åker rullskridskor eller liknande.
- för transport av mer än ett barn.
- för kommersiellt bruk.
- Som resesystem i kombination med andra bärsystem än de som omnämns i den här bruksanvisningen.

WARNING! Se till att alla spärrar är låsta innan barnvagnen används.

WARNING! Se till att inga spärrar öppnas oavsiktligt när barnvagnen bärs.

2 Sikkerhetsmerknader

ADVARSEL! Vennligst les monteringsanvisningen nøye og gjør deg kjent med med barnevognen før du begynner å bruke den.

ADVARSEL! Denne vognen er for aldersgruppen fra nyfødt og opp til 17 kg.

ADVARSEL! Dette produktet er **ikke** egnet...

- som erstatning for seng eller vugge.
- Bæremeiser, barne- og sportsvogner bør kun brukes til transport av barnet.
- til å jogge, løpe, skate eller lignende.
- til transport av mer enn ett barn.
- til kommersiell bruk.
- som travel system, kombinert med andre typer barneseter enn de som vises i denne bruksanvisningen.

ADVARSEL! Før du bruker barnevognen må du forsikre deg om at alle låsanordninger er i lås.

ADVARSEL! Pass på at låseanordningene ikke åpnes ved et uhell når du bruker barnevognen.

2 Turvaohjeet

VAROITUS! Lue käyttöohjeet huolellisesti ja tutustu lastenvaunuihin, ennen kuin kuljetat niillä lasta.

VAROITUS! Nämä lastenvaunut on tarkoitettu vastasyntyneestä 17-kiloiselle lapselle.

VAROITUS! Tämä tuote **ei** sovellu...

- sängyksi tai kehoksi. Kantokasseja, lastenvaunuja ja Sport-rattaita saa käyttää vain lapsen kuljettamiseen.
- työntämiseen hölkkäämisen, juoksemisen, rullaluistelun tai muun vastaavan urheilun yhteydessä.
- useamman kuin yhden lapsen kuljettamiseen.
- kaupalliseen käyttöön.
- Käytettäväksi muiden turvakaukaloiden tai varusteiden runkona, kuin niiden, jotka on mainittu tässä ohjeessa.

VAROITUS! Varmista ennen lastenvaunujen käyttöä, että kaikki lukitukset ovat kiinni.

VAROITUS! Varmista lastenvaunuja kantaessasi, ettet avaa lukituksia vahingossa.



SE

Bruksanvisning

WARNING! Se till att du inte klämmer dig själv eller andra när du faller ihop barnvagnen.

WARNING! Fäll aldrig ihop barnvagnen om det sitter ett barn i den.

WARNING! För att undvika personskada ska du se till att barnet är på behörigt avstånd vid infällning och utfällning av produkten.

WARNING! Använd alltid säkerhetsbältet på ditt barn i barnvagnen.

WARNING! Lämna aldrig barnet obevakat.

WARNING! Aktivera alltid bromsen när parkerar vagnen innan du lägger ner barnet i den och innan du tar ut barnet.

WARNING! Håll fast ryggstödet medan du justerar barnvagnssitsen.

WARNING! Se till att ditt barn inte är inom räckhåll för rörliga delar medan du justerar barnvagnen.

WARNING! Last som hängs på skjuhandtaget försämrar vagnens stabilitet.

NO

Bruksveiledning

ADVARSEL! Pass på at ingen klemmer fingre når du slår sammen vognen.

ADVARSEL! Slå aldri sammen barnevognen mens barnet sitter i den.

ADVARSEL! Hold barnet unna når vognen legges sammen og settes opp.

ADVARSEL! Bruk alltid feste-/ sikkerhetseler på barnet i barnevognen.

ADVARSEL! La aldri barnet være uten tilsyn.

ADVARSEL! Sett alltid på bremsen når du parkerer barnevognen, og før du plasserer barnet i den, eller tar barnet ut av den.

ADVARSEL! Hold fast i rygglenet, mens du justerer setet i barnevognen.

ADVARSEL! Pass på at du justerer vognen slik at barnet ikke kan få tak i løse/bevegelige deler.

ADVARSEL! Skyvehåndtakets posisjon kan påvirker vognens stabilitet.

FI

Käyttöohje

VAROITUS! Varmista vaunujen runkoa taittaessasi, ettet jää itse tai ettei kukaan muu jää niiden väliin.

VAROITUS! Älä koskaan taita lastenvaunuja lapsen istuessa niissä.

VAROITUS! Loukkantumisen välttämiseksi pidä lapsi kaukana rattaista, kun taitat niitä kokoon tai avaat niitä.

VAROITUS! Kiinnitä lapsi vaunuissa aina turvavöihin.

VAROITUS! Pidä aina lasta silmällä.

VAROITUS! Muista aina lukita rattaiden jarrut, ennen kuin siirrät lapsen rattaisiin tai otat lapsen pois niistä

VAROITUS! Pidä kiinni selkänöjasta, säätäessäsi sitä lastenvaunujen istuimessa.

VAROITUS! Varmista asentoa säätäessäsi, että lapsi ei ylety liikuviin osiin.

VAROITUS! Työntöaisaan kiinnitetty kuorma vaarantaa vaunujen vakauden.





SE

Bruksanvisning

WARNING! Använd aldrig stötfångarstången för att bära sätesenheten eller vagnen.

WARNING! All belastning som anläggs på handtaget och/eller bakre delen av ryggstödet och/eller på sidorna av enheten påverkar dess stabilitet.

Parkera barnvagnen endast med åtdragen broms. Kontrollera alltid att bromsen har knäppts på på rätt sätt.

Använd endast original BRITAX RÖMER tillbehör och reservdelar.

Britax B-Motion är godkänd för tre olika användningar:

Den här barnvagnen (Travel System) är utvecklad och tillverkad i enlighet med standarden EN1888:2012 och EN1466:2004.

NO

Bruksveiledning

ADVARSEL! Bruk aldri bøylen til å bære vognen i.

ADVARSEL! All type last / vekt på håndtaket og/eller ryggen eller siden av vognen vil gjøre den ustabil.

Bruk alltid bremsene når du parkerer barnevognen. Kontroller at bremsene fungerer som de skal.

Bruk bare originale BRITAX RÖMER tilbehør og reservedeler.

Britax B-Motion er godkjent for forskjellige områder:

Denne barnevognen (Travel System) er utviklet og produsert i henhold til standardene EN1888:2012 und EN1466:2004.

FI

Käyttöohje

VAROITUS! Älä koskaan käytä turva-kaarta istuinosan tai rattaiden kantamisessa.

VAROITUS! Kaikki kuormat, jotka ovat työntöaisan ja/tai selkänojan taskussa ja/tai rattaiden sivulla vaikuttavat rattaiden vakauteen.

Älä koskaan pysäköi vaunuja ilman, että olet lukinnut jarrut. Tarkista aina, että jarrut ovat loksahaneet kunnolla paikoilleen.

Käytä vain alkuperäisiä BRITAX RÖMER tarvikkeet ja varaosat.

Britax B-Motion on hyväksytty kolmeen eri käyttöön:

Nämä lastenvaunut (Travel System) on kehitetty ja valmistettu standardien EN1888:2012 ja EN1466:2004 mukaisesti.

SE

NO

FI



WARNING! Så länge ditt barn inte kan sitta själv (fram till ca 6 månader) bör du transportera barnet liggande med ryggstöd i vågrätt läge. Använd alltid säkerhetsbältet på ditt barn i barnvagnssitsen. Om barnet är under 6 månader ska axelbältena träs genom bilbarnstolens understa bälteslitsar.

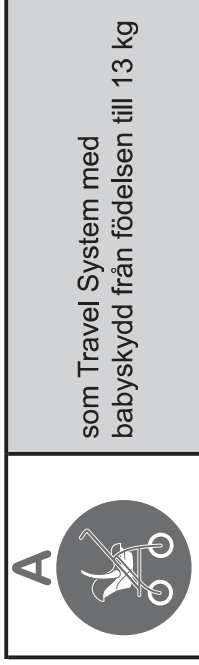

Barnvagnen kan användas som Travel System med alla RÖMER-babyskydd som är utrustade med adaptorn "Typ A".

Ett babyskydd får generellt bara riktas bakåtvänt på barnvagnen när den transporteras.

Vid användning som Travel System - följ anvisningarna för babyskyddet.

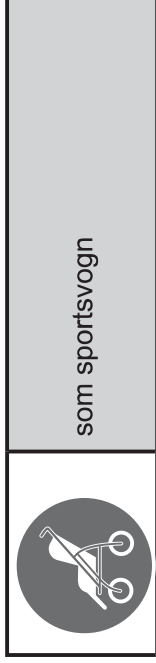

FORSIKTIG! Vennligst transporter babyen din i liggende stilling, frem til den er ca 6 måneder eller den kan sitte selv, med rygglønet i horisontal posisjon. Fest alltid feste-/ sikkerhetsseleer når barnet er i barnevognen. Monter skulderseleene i nederste posisjon i rygglenet for barn under 6 måneder.

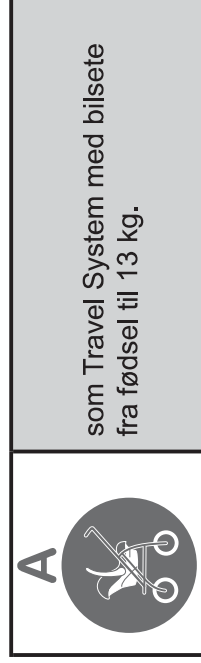

Barnevognen kan brukes som Travel System med alle Britax/Römer Babybilseter som er utstyrt med adapter "Type A".

Bilbarneseter bør som hovedregel monteres bakover i barnevognen.

Når du bruker den som Travel System - vennligst følg anvisningene til bilsetet.



HUOMIO! Lasta, joka ei vielä osaa istua ilman tukea (n. 6 kuukauteen asti), saa kuljettaa vain makuuasennossa selkänoja vaakasuorassa asennossa. Kiinnitä lapsi aina istuimen turvavöihin. Pujota alle 6 kuukauden ikäisen lapsen olkavyöt selkänojan alimpien vyöurien läpi.

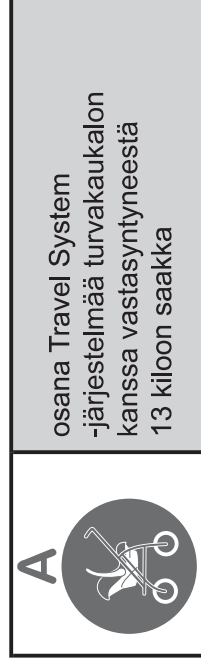

Lastenvaunuja voidaan käyttää osana Travel System -järjestelmää kaikkien niiden Britax/Römer-turvakaukaloiden kanssa, joissa on tyyppi "A" sovitin.

Turvakaukaloa saa kuljettaa lastenvaunuissa ainoastaan kaukalon ollessa selkä menosuuntaan.

Käytettäessä osana Travel System -järjestelmää – noudata turvakaukalon käyttöohjeita.



SE

Bruksanvisning

Som resesystem med baby-carrier som används i kombination med ett underrede, ersätter denna vagn inte en barnsäng eller en säng. Om ditt barn behöver sova, bör det placeras i en lämplig barnvagnsinsats, barnsäng eller säng.

Bärhandtagen ska hållas utanför barnvagnen under användningen.

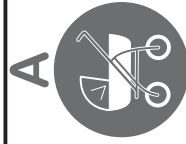

Barnvagnsöverdel från födsel till 9 kg

Barnvagnen kan användas med alla Britax barnvagnsöverdelar som är märkta med symbolen barnvagnsöverdel "Typ A".

Vid användning av barnvagnsöverdelen - följ anvisningarna till din barnvagnsöverdel.

En barnvagnsöverdel får generellt bara riktas bakåtvänt på barnvagnen när den transporteras.

NO

Bruksveiledning

Som reisesystem med liggesete, som brukes sammen med understell, erstatter denne enheten ikke en babykrybbe eller en seng. Hvis barnet ditt har behov for å sove, da bør det legges i et egnet babysete, babykrybbe eller seng.

Bærehåndtakene må plasseres på utsiden av babysetet under bruk.

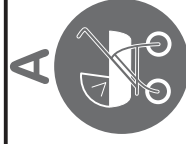

Barnevognfeste fra fødsel til 9 kg.

Barnevognen kan brukes med alt tilleggsutstyr til Britax barnevogner når de er merket med symbolet Barnevogn - tilleggsutstyr "Type A".

Når du bruker tilleggsutstyr, vennligst følg bruksanvisningene for dette utstyret.

Barnevognens tilleggsutstyr bør som hovedregel monteres bakoverrettet i barnevognen.

FI

Käyttöohje

Travel system -järjestelmän turvakaukalo käytettynä yhdessä rungon kanssa ei korvaa pinnasänkyä tai tavallista sänkyä. Kun lapsi nukkuu, on hänet siirrettävä sopiviin lastenvaunuihin, pinnasänkyyn tai tavalliseen sänkyyn.

Kantokahvat on irrotettava ratasrungosta käytön aikana.

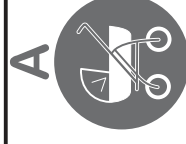

Lastenvaunujen lisäosa vastasyntyneestä 9 kiloon saakka

Lastenvaunuja voi käyttää kaikkien sellaisten Britax-lisäosien kanssa, joissa on lastenvaunujen lisäosan symboli "tyyppi A".

Käytettäessä lastenvaunujen lisäosan kanssa – noudata lisäosan käyttöohjeita.

Lastenvaunujen lisäosaa saa kuljettaa lastenvaunuissa ainoastaan sen ollessa selkä menosuuntaan.

Съдържание

1	Въведение	69
2	Инструкции за безопасност	70
3	Сглобяване и използване на количката	100
3.1	Сглобяване на количката	100
3.2	Поставяне на сенника	102
3.3	Регулираща се дръжка	104
3.4	Използване на спирачката	105
3.5	Сгъване на количката	106
3.6	Разгъване на количката	108
3.7	Проверете налягането в гумите	110
3.8	Застопоряване на въртящите се колела	116
3.9	Регулиране на облегалката	117
3.10	Регулиране на коланите	118
3.11	Закопчаване на детето в количката	120
3.12	Сваляне на сенника	121
3.13	Сваляне на колелата	124
3.14	Сваляне на седалката	125
3.15	Регулиране на сенника	128
3.16	Сваляне на тапицерията на сенника	129
3.17	Закрепване на грифа с играчки	130
3.18	Отваряне на грифа с играчки	132
3.19	Поставяне на дъждобрана	133
3.20	Поставяне на адаптера на системата за пътуване	134
3.21	Сваляне на адаптера на системата за пътуване	135
3.22	Използване на мекия преносим кош	136
3.23	Поставяне на чувалчето за крака	137
4	Грижи за количката	162
5	Гаранция	164

Cuprins

1	Introducere	69
2	Instrucțiuni de siguranță	70
3	Asamblarea și utilizarea căruciorului	100
3.1	Asamblarea căruciorului	100
3.2	Atașarea coviltirului	102
3.3	Mâner glisant reglabil	104
3.4	Utilizarea frânei	105
3.5	Plierea căruciorului	106
3.6	Depierea căruciorului	108
3.7	Verificați presiunea în anvelope	110
3.8	Fixarea roților pivotante	116
3.9	Reglarea spătarului	117
3.10	Reglarea centurilor	118
3.11	Asigurarea copilului prin prinderea centurilor	120
3.12	Demontarea coviltirului	121
3.13	Demontarea roților	124
3.14	Demontarea scaunului căruciorului	125
3.15	Reglarea coviltirului	128
3.16	Îndepărtarea husei coviltirului	129
3.17	Fixarea barei de jucării	130
3.18	Deschiderea barei de jucării	132
3.19	Atașarea coviltirului de ploaie	133
3.20	Atașarea adaptorului sistemului de transport	134
3.21	Demontarea adaptorului sistemului de transport	135
3.22	Utilizarea landoului moale	136
3.23	Atașarea sacului pentru picioare	137
4	Instrucțiuni de îngrijire	162
5	Garanție	164

İçindekiler

1	Önsöz	69
2	Güvenlik bilgileri	70
3	Çocuk arabasının montajı ve kullanımı	100
3.1	Çocuk arabasının montajı	100
3.2	Tentelerin sabitlenmesi	102
3.3	Ayarlanabilir sürülebilir kol	104
3.4	Frenin kullanımı	105
3.5	Çocuk arabasının katlanması	106
3.6	Çocuk arabasının açılması	108
3.7	Lastik Basıncını Kontrol Etmek	110
3.8	Hareketli tekerlerin sabitlenmesi	116
3.9	Sirt dayanağının ayarlanması	117
3.10	Kemerin ayarlanması	118
3.11	Çocuğun kemerinin bağlanması	120
3.12	Tentenin çıkarılması	121
3.13	Tekerlerin çıkarılması	124
3.14	Arabası koltuk çıkarma	125
3.15	Tentenin ayarlanması	128
3.16	Tente muhafazasının çıkarılması	129
3.17	Oyun çantasının sabitlenmesi	130
3.18	Oyun çantasının açılması	132
3.19	Yağmur tentesinin takılması	133
3.20	Travel System Adaptörünün takılması	134
3.21	Travel System Adaptörünün çıkarılması	135
3.22	Yumuşak taşıma çantasının kullanımı	136
3.23	Bacak muhafazasının takılması	137
4	Bakım talimatı	162
5	Garanti	164



1 Предварителни бележки

Радваме се, че нашата **B-Motion** може безопасно да придружи Вашето дете през първите години от живота му.

Безопасността на Вашето дете е Ваша отговорност

- ❖ Прочетете внимателно улътването за употреба и се запознайте с детската количка, преди да я използвате за своето дете.
- ❖ Ако количката ще се използва от други лица, които не са запознати с нея (например баба и дядо), винаги им показвайте, как се обслужва количката.
- ❖ Безопасността на Вашето дете може да бъде застрашена, ако не се придържате към това улътване за употреба.
- ❖ Съхранявайте грижливо улътването за употреба, за да можете да направите справка и по-късно.
- ❖ Не оставяйте Вашето дете да играе с продукта.

Ако имате други въпроси по отношение на използването или се нуждаете от допълнителна информация, моля обръщайте се към нас.

Ваш екип на Britax

1 Prefață

Ne bucurăm că produsul nostru **B-Motion** vă poate însoți copilul dumneavoastră în primii săi ani de viață.

Siguranța copilului este responsabilitatea dumneavoastră

- ❖ Citiți instrucțiunile de utilizare cu atenție și familiarizați-vă cu căruciorul pentru copii înainte de a-l utiliza cu copilul dumneavoastră.
- ❖ În cazul în care căruciorul pentru copii este utilizat de alte persoane care nu sunt familiarizate cu acesta (de exemplu bunicii), arătați-le întotdeauna cum funcționează căruciorul pentru copii.
- ❖ Siguranța copilului dumneavoastră poate fi afectată în cazul în care nu citiți aceste instrucțiuni de utilizare.
- ❖ Păstrați în mod corespunzător aceste instrucțiuni de utilizare pentru a le putea consulta ulterior.
- ❖ Nu permiteți copilului să se joace cu produsul.

În cazul în care aveți întrebări suplimentare privind utilizarea sau aveți nevoie de informații suplimentare, vă rugăm să ne contactați.

Echipa dvs. Britax

1 Önsöz

B-Motion ürünümüzün çocuğunuza ilk yıllarında güvenli bir şekilde eşlik etmesinden mutluluk duyuyoruz.

Çocuğunuzun güvenliği, sizin sorumluluğunuzdadır

- ❖ Kullanma talimatını dikkatle okuyunuz ve kullanmaya başlamadan önce bebek arabasını iyice tanıyınız.
- ❖ Bebek arabası bu konuda bilgi sahibi olmayan kişiler (örn. büyükanne-büyükbaba) tarafından kullanılacaksa, bebek arabasının nasıl kullanılacağını onlara gösteriniz.
- ❖ Bu kullanma talimatına uymadığınız takdirde çocuğunuzun güvenliği tehlikeye girebilir.
- ❖ Daha sonra bilgi alabilmek için kullanma talimatını özenle saklayınız.
- ❖ Çocuğunuzun ürün ile oynamasına izin vermeyin.

Kullanım ile ilgili sorularınız var ise veya daha fazla bilgiye ihtiyaç duymanız durumunda lütfen bizimle iletişime geçiniz.

Britax Ekibiniz

2 Указания за безопасност

ПРЕДУПРЕЖДЕНИЕ! Прочетете внимателно улътването за употреба и се запознайте с детската количка, преди да я използвате за своето дете.

ПРЕДУПРЕЖДЕНИЕ! Тази детска количка е пригодена за деца от раждането им до достигане на тегло от 17 кг.

ПРЕДУПРЕЖДЕНИЕ! Този продукт не е пригоден...

- за заместител на легло или люлка. Чанти за деца и детски колички трябва да се използват само за транспорт.
- за джогинг, бягане, скейтиране или подобни.
- за транспорт на повече от едно дете.
- за стопанска употреба.
- като система за пътуване във връзка с други бебешки кошчета като посочените в това улътване за употреба.

ПРЕДУПРЕЖДЕНИЕ! Преди употребата на детската количка се уверете, че всички блокови са затворени.

AVERTIZARE! Citiți instrucțiunile de utilizare cu atenție și familiarizați-vă cu căruciorul pentru copii înainte de a-l utiliza cu copilul dumneavoastră.

AVERTIZARE! Acest cărucior pentru copii este adecvat pentru copii de la naștere până la o greutate de 17 kg.

AVERTIZARE! Acest produs nu este adecvat ...

- ca înlocuitor pentru pat sau leagăn. Coșurile portbebe, landourile și cărucioarele sport se utilizează numai pentru transportarea copiilor.
- pentru a fi utilizat în timp ce faceți jogging, alergați, vă plimbați cu rolele sau întreprindeți activități similare.
- pentru transportul a mai mult de un copil.
- pentru utilizare în scopuri comerciale.
- ca sistem de transport în legătură cu alte scaune pentru copii decât cel indicat în aceste instrucțiuni de utilizare.

AVERTIZARE! Asigurați-vă înainte de utilizarea căruciorului pentru copii



2 Güvenlik bilgileri

UYARI! Kullanma talimatını dikkatle okuyunuz ve kullanmaya başlamadan önce bebek arabasını iyice tanıyınız.

UYARI! Bu çocuk arabası doğumdan itibaren 17 kg'lık ağırlıklara kadar olan çocuklar için uygundur.

UYARI! Bu ürün aşağıdaki kullanımlar için uygun **değildir**...

- Yatak veya beşik amacıyla kullanılması. Taşıma çantaları, bebek arabaları ve spor arabaları sadece taşıma amacıyla kullanılmalıdır.
 - koşu, paten kayma veya benzeri faaliyetlerde kullanılması.
 - Birden fazla çocuğun taşınması.
 - Ticari amaçlı olarak kullanılması.
 - Bu kullanım kılavuzunda belirtilenler haricinde ana kucaklarıyla birlikte seyahat etmek için.
- UYARI!** Bebek arabasının kullanmadan önce tüm kilitleyin kapalı olduğundan emin olunuz.



ПРЕДУПРЕЖДЕНИЕ! При носене на детската количка внимавайте, да не се отвори някоя блокировка по невнимание.

ПРЕДУПРЕЖДЕНИЕ! При сгъване на детската количка внимавайте, да не се прищипете или да притиснете друго лице.

ПРЕДУПРЕЖДЕНИЕ! Никога не съвчайте количката, ако в нея има дете.

ПРЕДУПРЕЖДЕНИЕ! Уверете се, че при разгъването и сгъването на количката Вашето дете не е в близост, за да избегнете наранявания.

ПРЕДУПРЕЖДЕНИЕ! Винаги поставяйте на детето си предпазен колан в количката.

ПРЕДУПРЕЖДЕНИЕ! Никога не оставяйте детето си без надзор.

ПРЕДУПРЕЖДЕНИЕ! Когато спирате количката, винаги изтегляйте спирачката, преди да поставите или извадите детето си от нея.

ПРЕДУПРЕЖДЕНИЕ! Дръжте здраво облегалката, докато регулирате седалката на детската количка.

ПРЕДУПРЕЖДЕНИЕ! При регулирането внимавайте, детето да не се намира в близост до подвижните части.

că toate dispozitivele de blocare sunt închise.

AVERTIZARE! Aveți grijă ca atunci când transportați căruciorul pentru copii să nu deschideți accidental unul din dispozitivele de blocare.

AVERTIZARE! Aveți grijă ca atunci când pliați cadrul căruciorului pentru copii, să nu vă accidentați nici dumneavoastră, nici alte persoane.

AVERTIZARE! Nu pliați niciodată căruciorul pentru copii atunci când copilul este așezat în el.

AVERTIZARE! Asigurați-vă că, atunci când desfaceți și pliați căruciorul pentru copii, copilul dvs. se află în afara razei de acțiune a acestuia pentru evitarea vătămărilor.

AVERTIZARE! Prindeți întotdeauna copilul cu centurile în căruciorul pentru copii.

AVERTIZARE! Nu lăsați copilul niciodată nesupravegheat.

AVERTIZARE! La oprirea căruciorului pentru copii, acționați frâna întotdeauna înainte de a așeza sau de a lua copilul din căruciorul pentru copii.

AVERTIZARE! Țineți spătarul ferm în timp ce îl ajustați la scaunul căruciorului pentru copii.

UYARI! Bebek arabasının taşırken hiçbir kilitin yanlışlıkla açılmamasına dikkat ediniz.

UYARI! Bebek arabası şasisini katlarken kendinizi ve başkalarını sıkıştırmamaya dikkat ediniz.

UYARI! Çocuk arabasını, içinde bir çocuk otururken asla katlamayınız.

UYARI! Yaralanmayı önlemek için, bu ürünü katlama ya da açma sırasında çocuğunuzun yakında olmadığından emin olunuz.

UYARI! Bebek arabasının emniyet kemerini her zaman takınız.

UYARI! Çocuğunuzu asla arabada yalnız bırakmayınız.

UYARI! Park halindeyken, çocuğunuzu arabasından indirmeden ya da arabasına bindirmeden önce her zaman freni çekiniz.

UYARI! bebek arabası koltuğunun ayarlarken sırtlığı her zaman tutunuz.

UYARI! Ayarları yaparken çocuğunuzun hareketli parçalara ulaşabilecek mesafede olmamasına dikkat ediniz.



ПРЕДУПРЕЖДЕНИЕ! Закрепете на дръжката и/или облегалката и/или отстраняване на количката намаляват устойчивостта на количката.

ПРЕДУПРЕЖДЕНИЕ! Пазете детето си от интензивно слънчево лъчение. Гюркът не предлага пълна защита от опасното UV лъчение.

ПРЕДУПРЕЖДЕНИЕ! Преди използване трябва да се провери, дали наставката на детската количка или седалката или детската седалка за автомобил са коректно фиксирани.

Повишено ВНИМАНИЕ! Уверете се, че всички закрепвания на седалката на детската количка са напълно затворени, преди да я използвате.

ПРЕДУПРЕЖДЕНИЕ! Максимално допустимото тегло на чантата на гюрка е 1kg.

ПРЕДУПРЕЖДЕНИЕ! Ако използвате други предпазни колани, съответстващи на стандарт EN13210, халките на пръстен D се намират от двете страни на детската количка.

ПРЕДУПРЕЖДЕНИЕ! Използвайте винаги правилно поставени и регулирани предпазни колани.

ПРЕДУПРЕЖДЕНИЕ! Използвайте колана между краката винаги свързан с колана за бедрата.



AVERTIZARE! Atunci când reglați căruciorul pentru copii, aveți grijă ca piesele mobile să nu se afile în apropierea copilului dumneavoastră.

AVERTIZARE! Sarcinile fixate la mâner și/sau спатар și/или на частта laterală a căruciorului influențează stabilitatea căruciorului.

AVERTIZARE! Protejați-vă copilul de lumina puternică a soarela. Coviltirul nu oferă protecție completă împotriva radiațiilor UV periculoase.

AVERTIZARE! Trebuie să се verificе ca suportul auxiliar pentru cărucior sau unitatea scaunului sau scaunul auto pentru copii să се fixat(ă) corect.

PRECAUȚIE! Asigurați-vă că toate elementele de fixare ale scaunului pentru căruciorul pentru copii sunt închise complet înainte de utilizarea acestuia.

AVERTIZARE! Greutatea maxim admisă a buzunarului de la coviltir însumează 1 kg.

AVERTIZARE! Dacă trebuie să utilizați alte hamuri conforme cu standardul EN13210, inelele de tip D се află pe ambele părți ale căruciorului pentru copii.

AVERTIZARE! Utilizați întotdeauna hamul aplicat și reglat corect.



UYARI! Tutacağa ve/veya arkalığın arkasına ve/veya aracın yanlarına takılan her türlü yük aracın dengesini etkileyebilir.

UYARI! Çocuğunuzu yoğun güneş ışınlarından koruyunuz. Tenté tehlikeli ultraviyole ışınlarına karşı tam bir koruma sağlayamaz.

UYARI! Kullanımdan önce, portbebe, koltuk ünitesi ya da oto koltuğu takma aparatlarının doğru şekilde kilitli olduğundan emin olunuz.

DIKKAT! Arabası koltuk tüm surlarının tamamını onu kullanmadan önce kapalı olduğundan emin olun.

UYARI! Tentedeği çantanın izin verilen maksimum ağırlığı 1 kg'dır.

UYARI! Norm EN13210'a uygun farklı kemer üniteleri kullanmak istemeniz durumunda çocuk arabasının her iki tarafında da D halka askıları mevcuttur.

UYARI! Daima düzgün bir şekilde ayarlanmış ve takılmış kemer elemanı kullanınız.

UYARI! Kademeli kemeri daima kalça kemeri ile birlikte kullanınız.

UYARI! Çocuğunuzun ürün ile oynamasına izin vermeyin.



ПРЕДУПРЕЖДЕНИЕ! Не оставяйте Вашето дете да играе с продукта.

Повишено ВНИМАНИЕ!

Регулирайте предпазните колани винаги по подходящ начин, ако позицията за сядане на Вашето дете се промени.

ПРЕДУПРЕЖДЕНИЕ! Налягане от над 1.9 bar (B-Motion 4)/2.5 bar (B-Motion 3) може да повреди колелото и/или гумата и да доведе до загуба на контрол или нараняване.

ПРЕДУПРЕЖДЕНИЕ! Никога не използвайте осигурителната рамка за носене на седалката или на детската количка.

Паркирайте детската количка само с изтеглена спиращка. Винаги проверявайте, дали спиращката е правилно фиксирана.

Използвайте само оригинални принадлежности и резервни части на BRITAX RÖMER.

Britax B-Motion е разрешена за три различни приложения:

Тази детска количка (система за пътуване) е разработена и произведена в съответствие със стандартите EN1888:2012 и EN1466:2004.

AVERTIZARE! Utilizați întotdeauna centura sub-pelvică împreună cu centura de la nivelul bazinului.

AVERTIZARE! Nu permiteți copilului să se joace cu produsul.

PRECAUȚIE! Reglați hamul întotdeauna adecvat, dacă modificați poziția scaunului copilului dumneavoastră.

AVERTIZARE! O presiune de peste 1,9 bari (B-Motion 4)/2,5 bari (B-Motion 3) poate deteriora roata și/sau anvelopele și poate duce la pierderea controlului sau la vătămare.

AVERTIZARE! Nu utilizați niciodată bara de siguranță pentru a transporta unitatea scaunului sau căruciorul pentru copii.

Parcați căruciorul pentru copii numai cu frâna acționată. Verificați întotdeauna dacă frâna este blocată corect.

Utilizați exclusiv accesorii și piese de schimb BRITAX RÖMER originale.

Căruciorul Britax B-Motion este aprobat pentru trei utilizări diferite:

Acest cărucior pentru copii (sistem de transport) este conceput și fabricat conform normelor EN1888:2012 și EN1466:2004.

DIKAT! Bebeğinizin oturma pozisyonunu değiştirdiğinizde daima kemer elemanını da buna uygun şekilde ayarlayınız.

UYARI! Lastikleri 1,9 barın (B-Motion 4) / 2,5 barın (B-Motion 3) üzerinde şişirmek, tekerleğe ve/veya lastiğe zarar vererek kontrol kaybı ya da yaralanmaya neden olabilir.

UYARI! Koltuk ünitesini veya puseti taşımak için asla tampon çubuğunu kullanmayınız.

Bebek arabanızı sadece freni devrede iken park ediniz. Daima frenin tam etkin olup olmadığını kontrol ediniz.

Sadece orijinal BRITAX RÖMER aksesuarları ve ek parçaları kullanınız. Britax B-Agile Double, iki farklı kullanım için tasarlanmıştır.

Britax B-Motion üç farklı kullanım için uygundur:

Bu bebek arabası (Travel System) EN1888:2012 ve EN1466:2004 normlarına uygun olarak geliştirilmiş ve üretilmiştir.



Повишено ВНИМАНИЕ!
 Транспортирайте своето бебе докато то не може още да седи самостоятелно (на около 6 месеца) само в легнало положение с хоризонтално поставена облегалка. Винаги поставяйте на детето си предпазен колан в седалката на детската количка. При деца под 6 месеца прекарвайте рамените колани през долните отвори на облегалката.

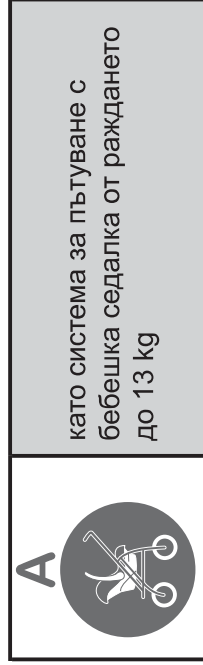

Детската количка може да се използва като система за пътуване с всички бебешки седалки Britax/Römer, които са оборудвани с адаптер "Тип А".
 Бебешката седалка по принцип трябва да се транспортира само обърната назад върху детската количка.



PRECAUȚIE! În perioada în care nu poate sta încă în șezut nesrijinit (până la circa 6 luni), vă rugăm să transportați copilul doar în poziția șezut cu spătarul complet orizontal.

Prindeți întotdeauna copilul cu centurile în scaunul căruciorului pentru copii. Pentru copiii care au vârste sub 6 luni, introduceți centurile de la nivelul umerilor în spătar prin fantele inferioare ale centurii.

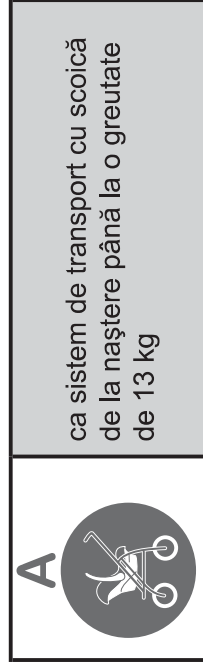

Căruciorul pentru copii poate fi utilizat ca sistem de transport cu toate scoicile Britax/Römer, care sunt echipate cu adaptorul "tip A".

O scoică trebuie transportată pe căruciorul pentru copii, în general, numai orientată invers față de direcția de mers.



DIKKAT! Kendi başına oturabilecek duruma gelene kadar (yaklaşık 6 aylık) bebeğinizi lütfen sadece koltuk sırtlığı yatay duracak şekilde yatma pozisyonunda taşıyınız. Bebek arabasının koltuk emniyet kemerini her zaman takınız. 6 aydan daha küçük bebeklerde omuz kemerlerini sırtlıktaki en alt kemer deliklerinden geçiriniz.

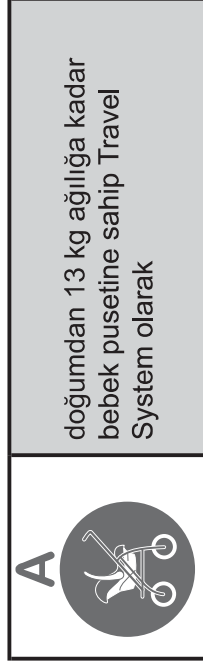

Bebek arabası, "Tip A" adaptörü ile donatılmış olan bütün Britax/Römer bebek pusetleri ile birlikte Travel System (seyahat sistemi) olarak kullanılabilir.

Bir bebek puseti genel itibarı ile bebek arabası üzerinde sadece geriye doğru yerleştirilerek taşınabilir.

Travel System seyahat sistemi olarak kullanım durumunda- lütfen bebek pusetiniz ile ilgili açıklamaları dikkate alınız.

При използване като система за пътуване - моля следвайте инструкциите към Вашата бебешка седалка.

Като система за пътуване с бебешка седалка, която се използва във връзка с ходова част, това превозно средство не е заместител на детско легло или легло. Ако детето трябва да спи, поставете го в подходяща детска количка, детско легло или легло.

При използване с детска количка трябва да се отстранят дръжките за носене.

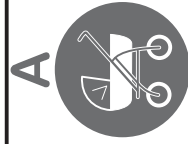

Наставка на детска количка от раждането до 9 kg

Детската количка може да се използва с всички наставки на детска количка Britax, които са обозначени със символа за наставка на детска количка "Тип А".

При използване с наставка на детска количка - моля следвайте инструкциите към Вашата наставка на детска количка.

Наставката на детска количка по принцип трябва да се транспортира само обърната назад върху детската количка.

La utilizarea ca sistem de transport, vă rugăm să urmați instrucțiunile pentru scaoica dumneavoastră.

Ca sistem de transport cu scaoică, care se utilizează în legătură cu un cadru, acest vehicul nu reprezintă un înlocuitor pentru un pătuț de copii sau pat. În cazul în care copilul dvs. trebuie să doarmă, așezați-l într-un cărucior adecvat pentru copii, un pătuț de copii sau pat.

La utilizarea cu un cărucior pentru copii, mâneretele trebuie îndepărtate.



Suport auxiliar pentru cărucior pentru copii de la naștere până la o greutate de 9 kg

Căruciorul pentru copii poate fi utilizat cu toate suporturile auxiliare Britax, care sunt marcate cu simbolul suport auxiliar pentru cărucior "tip A".

La utilizarea cu suport auxiliar pentru cărucior pentru copii, vă rugăm să urmați instrucțiunile pentru suportul auxiliar.

Un suport auxiliar pentru căruciorul pentru copii trebuie transportat pe cărucior, în general, numai orientat invers față de direcția de mers.

Şasiye bağılı bebek taşıyıcısı kullanılan bir seyahat sistemi olarak bu araç bir beşik ya da bebek karyolası görevi görmez. Eğer çocuğunuzun uyuması gerekirse, onu daha güvenli bir bebek taşıma çantasına, beşiğe ya da bebek karyolasına yatırınız.

Kullanım sırasında tutacaklar bebek taşıma çantasının dışında bırakılır.

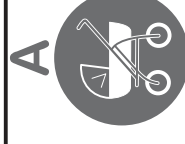

Doğumdan 9 kg ağırlığa kadar bebek arabası koltuğu

Bebek arabasına, "Tip A" bebek arabası koltuğu sembolü ile işaretlenmiş olan bütün Britax Bebek arabası koltukları ile birlikte kullanılabilir.

Bebek arabası koltuğu ile birlikte kullanım durumunda- lütfen bebek arabası koltuğunuzun talimatlarını dikkate alınız.

Bir bebek arabası koltuğu genel itibarı ile bebek arabası üzerinde sadece geriye doğru yerleştirilerek taşınabilir.



Sisukord

1	Sissejuhatus	77
2	Ohutusjuhised	78
3	Jalutuskäru kokkupanek ja kasutamine	100
3.1	Käru kokkupanemine	100
3.2	Kaarvarju paigaldamine	102
3.3	Reguleeritav käepide	104
3.4	Piduri kasutamine	105
3.5	Käru kokkupanek	106
3.6	Käru avamine	108
3.7	Pöödrataste kinnitamine	110
3.8	Kontrollige rehvirõhku	116
3.9	Seljatoe reguleerimine	117
3.10	Rihmade reguleerimine	118
3.11	Lapse rihmade kinnitamine	120
3.12	Kaarvarju eemaldamine	121
3.13	Rataste eemaldamine	124
3.14	Istekäru istme eemaldamine	125
3.15	Kaarvarju reguleerimine	128
3.16	Kaarvarju katte eemaldamine	129
3.17	Mänguasjaraami eemaldamine	130
3.18	Mänguasjaraami avamine	132
3.19	Vihmakatte paigaldamine	133
3.20	Reisisüsteemi adaptri paigaldamine	134
3.21	Reisisüsteemi adaptri eemaldamine	135
3.22	Pehme turvahälli kasutamine	136
3.23	Jalakoti paigaldamine	137
4	Hooldusjuhend	166
5	Garantii	168

Saturs

1.	Ievads	77
2.	Drošības norādījumi	78
3.	Bērna ratiņu salikšana un lietošana	100
3.1.	Bērna ratiņu salikšana	100
3.2.	Pārsega pievienošana	102
3.3.	Regulējams rokturis	104
3.4.	Bremžu izmantošana	105
3.5.	Bērna ratiņu salocīšana	106
3.6.	Bērna ratiņu atlocīšana	108
3.7.	Grozāmo riteņu nostiprināšana	110
3.8.	Pārbaudiet gaisa spiedienu riepiņās	116
3.9.	Atzveltnes regulēšana	117
3.10.	Siksnu regulēšana	118
3.11.	Bērna piesprādzēšana	120
3.12.	Pārsega noņemšana	121
3.13.	Riteņu noņemšana	124
3.14.	Ratiņu sēdekļa izņemšana	125
3.15.	Pārsega regulēšana	128
3.16.	Pārsega apsega noņemšana	129
3.17.	Rotajlietu virtenes nostiprināšana	130
3.18.	Rotajlietu virtenes atvēršana	132
3.19.	Lietus pārsega piestiprināšana	133
3.20.	Celošanas sistēmas adaptera piestiprināšana	134
3.21.	Celošanas iekārtas adaptera noņemšana	135
3.22	Mīkstās kulbiņas izmantošana	136
3.23	Kāju pārsega piestiprināšana	137
4.	Norādījumi par apkopi	166
5.	Garantija	168

Turinys

1	Ivadas	77
2	Saugos instrukcijos	78
3	Vežimėlio surinkimas ir naudojimas	100
3.1	Vežimėlio surinkimas	100
3.2	Gaubto tvirtinimas	102
3.3	Reguliuojama rankena	104
3.4	Stabdžio naudojimas	105
3.5	Vežimėlio sulenkimas	106
3.6	Vežimėlio išlankstymas	108
3.7	Besiskusankių ratukų fiksavimas	110
3.8	Patikrinkite oro slėgį padangose	116
3.9	Atlošo reguliavimas	117
3.10	Dirželių reguliavimas	118
3.11	Vaiko prisegimas	120
3.12	Gaubto nuėmimas	121
3.13	Ratukų nuėmimas	124
3.14	Kėdutės su ratukais nuėmimas	125
3.15	Gaubto reguliavimas	128
3.16	Gaubto apdangalo nuėmimas	129
3.17	Žaislų juostos tvirtinimas	130
3.18	Žaislų juostos atidarymas	132
3.19	Gaubto nuo lietaus tvirtinimas	133
3.20	Kelioninės sistemos adapterio tvirtinimas	134
3.21	Kelioninės sistemos adapterio nuėmimas	135
3.22	Minkšto nešiojamojo lopsio naudojimas	136
3.23	Krepšio prie kojų tvirtinimas	137
4	Priežiūros instrukcijos	166
5	Garantija	168



1 Eessõna

Meil on hea meel, et meie **B-Motion** tohib olla teie lapsele turvaliseks kaaslaseks tema esimestel eluaastatel.

Teie vastutate oma lapse ohutuse eest

- ✧ Lugege kasutusjuhend hoolikalt läbi ja tutvuge lapsevankriga enne, kui seda oma lapse jaoks kasutate.
- ✧ Kui teie lapsevankrit kasutavad teised inimesed, kes seda ei tunne (nt vanavanemad), siis näidake neile alati, kuidas lapsevankrit käsitsetakse.
- ✧ Kui te ei pea käesolevast kasutusjuhendist kinni, siis võib see halvendada lapse turvalisust.
- ✧ Hoidke kasutusjuhendit hoolikalt alal, et oleks võimalik ka hiljem sisse vaadata.
- ✧ Ärge lubage oma lapsel tootega mängida.

Kui teil on veel kasutamist puudutavaid küsimusi või vajate lisateavet, pöörduge meie poole.

Teie Britax'i meeskond

1 Ievadpiezīmes

Mēs priecājamies, ka mūsu **B-Motion** drīkst droši pavadīt Jūsu bērnu jaunā dzīves posmā.

Jūs esat atbildīgs par sava bērna drošību.

- ✧ Uzmanīgi izlasiet lietošanas instrukciju un iepazīstieties ar bērnu ratiņiem, pirms liekat tajos iekšā savu bērnu.
- ✧ Ja bērnu ratiņus lietos citas personas, kas tos nepārzina (piem., vecvecāki), vienmēr parādiet viņiem, kā jārikojas ar bērnu ratiņiem.
- ✧ Ja Jūs neievērosiet lietošanas instrukciju, var ciest Jūsu bērna drošība.
- ✧ Saglabājiet lietošanas instrukciju, lai varētu ieskatīties tajā arī vēlāk.
- ✧ Neļaujiet bērnam rotaļāties ar precī.

Ja rodas vēla papildu jautājumi vai ir nepieciešama papildu informācija, lūdzam vērsties pie mums.

Jūsu Britax komanda

1 Pratarēmē

Labai džiaugiamės, kad mūsų „**B-Motion**“ jūsų vaiką galės saugiai lydėti jo naujuoju gyvenimo etapu.

Jūsų vaiko saugo jūsų pačių rankose.

- ✧ Atidžiai perskaitykite naudojimo instrukciją ir, prieš pradėdami vežioti savo vaiką vežimėliu, susipažinkite su juo.
- ✧ Jeigu vaikišką vežimėlį naudos kiti asmenys, kurie nėra susipažinę su jo naudojimu (pvz., seneliai), parodykite jiems, kaip reikia valdyti vežimėlį.
- ✧ Jeigu nesilaikysite naudojimo instrukcijos, jūsų vaiko saugai kils pavojus.
- ✧ Tam kad ir vėliau galėtumėte pasiskaityti naudojimo instrukciją, laikykite ją saugioje vietoje.
- ✧ Neleiskite vaikui žaisti gaminiu.

Jeigu turite kity klausimų dėl naudojimo arba jums reikalinga papildoma informacija, kreipkitės prašom į mus.

Jūsų „Britax“ komanda

2 Ohutusjuhised

HOIATUS! Lugege kasutusjuhend hoolikalt läbi ja tutvuge lapsevankriga enne, kui seda oma lapse jaoks kasutate.

HOIATUS! See lapsevanker sobib lastele alates sünnist kuni 17 kg kaalu saavutamiseni.

HOIATUS! See toode ei sobi ...

- voodi või hälli asendamiseks. Beebikookoneid, lapsevankreid ja sportkärusid tohib kasutada üksnes transportimiseks.
- sörkjooksu, kiirjooksu, rulluisutamise või sarnase jaoks.
- rohkem kui ühe lapse transportimiseks.
- kasutamiseks kommertstegevuses.
- reisimist hõlbustava süsteemina koos muude turvahällidega, kui käesolevas kasutusjuhendis nimetatud.

2 Drošības norādījumi

BRĪDINĀJUMS! Uzmanīgi izlasiet lietošanas instrukciju un iepazīstieties ar bērnu ratiņiem, pirms liekat tajos iekšā savu bērnu.

BRĪDINĀJUMS! Bērnu ratiņi ir piemēroti bērniem jau no dzimšanas un līdz pat 17 kg svara sasniegšanai.

BRĪDINĀJUMS! Bērnu ratiņi nav piemēroti...

- gultiņas vai šūpuļa aizvietošanai. Pārnēsāšanas somas, bērnu ratiņus un sporta ratiņus drīkst izmantot tikai transportēšanai.
 - pārvietojoties pusskriešus, skrienot, braucot ar skrituļslidām u.tml.
 - lai transportētu vairākus bērnus.
 - rūpnieciskai izmantošanai.
 - kā transportēšanas sistēma kopā ar citiem bērnu paliktņiem nekā minēts lietošanas instrukcijā.
- BRĪDINĀJUMS!** Pirms bērnu ratiņu lietošanas pārliedieties, ka visas fiksējošās ierīces ir noslēgtas.

2 Saugos nurodymai

ISPĒJIMAS! Atidžiai perskaitykite naudojimo instrukciją ir, prieš pradėdami vežioti savo vaiką vežimėliu, susipažinkite su juo.

ISPĒJIMAS! Šis vaikiškas vežimėlis skirtas vaikams nuo gimimo iki 17 kg svorio.

ISPĒJIMAS! Šis gaminys nėra skirtas...

- kaip lovelės ar tradicinio lopšio pakaitalas. Krepšius, vaikiškus ir sportinius vežimėlius galima naudoti tik pervežti.
 - bėgant ristele, bėgiojant, važinėjant riedlente ar pan.
 - daugiau nei vienam vaikui pervežti,
 - komercinei veiklai,
 - naudoti kelionėms, derinant jį su kitais kūdikių lopšiais, nenurodytais šioje naudojimosi instrukcijoje.
- ISPĒJIMAS!** Prieš pradėdami naudoti vežimėlį įsitinkinkite, kad visi užraktai yra uždaryti.



HOIATUS! Veenduge enne lapsevankri kasutamist, et kõik lukustid on suletud.

HOIATUS! Pöörake lapsevankri kandmisel tähelepanu sellele, et lukustid ei tuleks kogemata lahti.

HOIATUS! Pöörake lapsevankri raami kokkupanemisel tähelepanu sellele, et te ise ega teised vahele ei jääks.

HOIATUS! Ärge voltige lapsevankrit kunagi kokku, kui laps sees istub.

HOIATUS! Veenduge, et laps on vankri lahti- ja kokkuvoltimise ajal ohutus kauguses, et ta viga ei saaks.

HOIATUS! Kinnitage laps lapsevankris alati rihmadega.

HOIATUS! Ärge jätke last mitte kunagi järelevalveta.

HOIATUS! Lapsevankri seismajätmisel tõmmake alati pidur peale, enne kui lapse vankrisse panete või välja võtate.

HOIATUS! Hoidke alati lapsevankri istme seljatoest kinni, kui seda reguleerite.

HOIATUS! Jälgige seadistamisel, et teie laps ei oleks liikuvate osade haardeulatuses.

BRĪDINĀJUMS! Nesot bērnu ratiņus, pievērsiet uzmanību, lai nejauši neatvērtu kādu no fiksējošām ierīcēm.

BRĪDINĀJUMS! Salokot bērnu ratiņu rāmi, uzmanieties, lai neiespiestu sevi vai citus.

BRĪDINĀJUMS! Nekad nesāciet salocīt ratiņus, kad iekšā sēž bērns.

BRĪDINĀJUMS! Atlokot un salokot ratiņus, pārļiecinieties, vai bērns neatrodas ratiņu tuvumā, lai izvairītos no ievainojumiem.

BRĪDINĀJUMS! Vienmēr

piesprādzējiet savu bērnu ratiņos.

BRĪDINĀJUMS! Nekad neatstājiet savu bērnu bez uzraudzības.

BRĪDINĀJUMS! Noliekot bērnu ratiņus, vienmēr pievelciet bremzes, pirms bērna ievietošanas vai izņemšanas.

BRĪDINĀJUMS! Turiet stingri muguras atzveltni bērnu ratiņu sēdekļīša regulēšanas laikā.

BRĪDINĀJUMS! Regulējot pievēršiet uzmanību, lai Jūsu bērns nevarētu aizsniegt kustīgās detaļas.

BRĪDINĀJUMS! Pie roktura un/vai muguras atzveltna un/vai ratiņu sāniem piestiprinātā krava ietekmē ratiņu stabilitāti.

ĪSPĒJIMAS! Nešdami vežimēļi stebēkite, kad netyčia neatsiblokuoty nē vienas užraktas.

ĪSPĒJIMAS! Sulankstydami vežimėlio rėmą saugokitės, kad jis nesuspaustų jūsų ar kitų žmonių.

ĪSPĒJIMAS! Niekada nesulankstykite vežimėlio, jeigu jame sėdi vaikas.

ĪSPĒJIMAS! Vengiant sužeidimų, įsitikinkite, kad suskleidžiant ir išskleidžiant vežimėlių, šalia nėra vaiko.

ĪSPĒJIMAS! Visada prisekite vaiką vežimėlio sėdynėje.

ĪSPĒJIMAS! Niekada nepalikite vaiko be priežiūros.

ĪSPĒJIMAS! Pastačius vežimėlių ir prieš guldant į jį ir iškeliant iš jo vaiką, visuomet nuspauskite stabdžius.

ĪSPĒJIMAS! Reguliuojant vežimėlio sėdimąją dalį, visuomet laikykite nugaros atramą.

ĪSPĒJIMAS! Nustatydami stebėkite, kad vaikas negalėtų pasiekti judančių dalių.

ĪSPĒJIMAS! Ant vežimėlio rankenos ir/arba nugaros atramos ir/arba šonų pritvirtinti daiktai turi įtakos vežimėlio stabilumui.

HOIATUS! Lükkesanga ja/või seljatõe külge ja/või vankri külgedele kinnitatud koormused vähendavad vankri stabiilsust.

HOIATUS! Kaitske oma last intensiivse päikesekiirguse eest. Vankri lükandkatus ei paku täielikku kaitset kahjuliku UV-kiirguse eest.

HOIATUS! Tuleb üle kontrollida, et lapsevankrikorv või iste või autoturvatool oleks enne kasutamist õigesti fikseerunud.

ETTEVAATUST! Veenduge enne lapsevankri istme kasutamist, et kõik selle lukustid on suletud.

HOIATUS! Vankri lükandkatus küljes oleva koti maksimaalne lubatud kaal on 1 kg.

HOIATUS! Kui kasutate muid, standardile EN13210 vastavaid riimu, on nende jaoks sobivad D-kujulised aasad lapsevankri kummalgi küljel.

HOIATUS! Kasutage alati õigesti asetatud ja seadistatud riimu.

HOIATUS! Kasutage jalgadevahelist rihma alati koos sülerihmaga.

BRĪDINĀJUMS! Sargājiet savu bērnu no intensīviem saules stariem. Jumtiņš pilnībā neaizsargā pret bīstamo UV starojumu.

BRĪDINĀJUMS! Pārbaudiet, vai bērnu ratiņu virsbūve vai sēdekļiņš vai bērnu autosēdekļiņš ir pareizi nofiksēti.

UZMANĪBU! Pirms ratiņu lietošanas pārliecinieties, ka visi bērnu ratiņu sēdekļiša stiprinājumi ir pilnībā nofiksēti.

BRĪDINĀJUMS! Maksimālais pieļaujamais jumtiņa kabatas svars ir 1 kg.

BRĪDINĀJUMS! Gadījumā ja izmantosiet citu drošības jostu sistēmu, nekā noteikts EN13210, D-gredzena cilpas atrodas abās bērnu ratiņu pusēs.

BRĪDINĀJUMS! Vienmēr izmantojiet pareizi pielikto un neregulēto drošības jostas sistēmu.

BRĪDINĀJUMS! Kājstarpes jostu vienmēr izmantojiet kopā ar vidukļa jostu.

BRĪDINĀJUMS! Neļaujiet bērnam rotaļāties ar precī.

UZMANĪBU! Vienmēr atbilstoši pārregulējiet drošības jostas sistēmu, kad maināt bērna sēdēšanas pozīciju.

ISPĒJIMAS! Saugokite vaiku nuo intensyvių saulės spindulių. Uždangalas nesuteikia tinkamos apsaugos nuo pavojingų UV spindulių.

ISPĖJIMAS! Prieš naudojant patikrinkite, ar vaikiško vežimėlio lopšys, sėdynė arba automobilinė kėdutė yra tinkamai užfiksuota.

ATSARGIAI! Prieš naudojant įsitinkite, kad visi vaikiško vežimėlio sėdimosios dalies tvirtinimai tinkamai užsegti.

ISPĖJIMAS! Maksimalus leidžiamas ant uždangalo naudojamo krepšio svoris yra 1kg.

ISPĖJIMAS! Jeigu jums reikia naudoti kitą, EN13210 direktyvą atitinkantį diržą, D žiedų ašys yra abiejose vaikiško vežimėlio pusėse.

ISPĖJIMAS! Visuomet naudokite teisingai įvertą diržą.

ISPĖJIMAS! Tarpkojo diržą visada naudokite kartu su horizontaliuoju diržu.

ISPĖJIMAS! Neleiskite vaikui žaisti gaminiu.



HOIATUS! Ärge lubage oma lapsel tootega mängida.

ETTEVAATUST! Seadistage rihmad alati parajaks, kui muudate lapse istumisasendit.

HOIATUS! Kui rõhk on suurem kui 1,9 bar (B-Motion 4) / 2,5 bar (B-Motion 3), võib see kahjustada ratast ja/või rehvi ning põhjustada vankri juhitavuse kadumist või inimvigastusi.

HOIATUS! Mitte kunagi ei tohi kasutada turvakaart istme ega lapsevankri kandmiseks.

Parkige lapsevanker ainult pealetõmmatud piduriga. Kontrollige alati, et pidur oleks õigesti fikseerunud.

Kasutage ainult BRITAX RÖMERi originaalvaruosi ja -tarvikuid.

Britax B-Motion'it on lubatud kasutada kolmel viisil:

See lapsevanker (reisimist hõlbustav süsteem) on välja töötatud ja valmistatud vastavalt standarditele EN1888:2012 ja EN1466:2004.

BRĪDINĀJUMS! Spiediens, augstāks par 1,9 bāriem (B-Motion 4)/2,5 bāriem (B-Motion 3), var bojāt ratus un/vai riepas un var izraisīt ievainojumus un kontroles zaudēšanu.

BRĪDINĀJUMS! Nekad neizmantot aizsargstīpu, nesot sēdekļīti vai bērnu ratiņus.

Novietojiet bērnu ratiņus tikai ar pievilktām bremzēm. Vienmēr pārbaudiet, vai bremzes ir pareizi nofiksētas.

Izmantojiet tikai oriģinālos BRITAX RÖMER piederumus un rezerves daļas.

Britax B-Motion ir pieļaujami trīs dažādi izmantošanas veidi:

Šie bērnu ratiņi (transportēšanas sistēma) ir izstrādāti un izgatavoti atbilstoši EN1888:2012 un EN1466:2004 standartiem.

ATSARGIAI! Keičiant vaiko padėti, visuomet tinkamai sureguliuokite diržą.

ISPĖJIMAS! Didesnis nei 1,9 barų slėgis („B-Motion 4“)/2,5 barų („B-Motion 3“) gali sugadinti ratą ir/arba padangą. Vežimėlis gali tapti nevaldomas, o tai gali sukelti sužalojimų.

ISPĖJIMAS! Niekada nenaudokite apsauginio lanko sėdimajai daliai arba vaikiškam vežimėliui nešti.

Paliekant vežimėlj stovėti visuomet nuspauskite stabdžius. Patikrinkite, kad stabdžiai būtų tinkamai nuspausti.

Naudokite tik originalius BRITAX RÖMER priedus ir atsargines dalis.

„Britax B-Motion“ leidžiama naudoti dviem skirtingais būdais:

Šis vaikiškas vežimėlis („Travel System“) sukurtas ir pagamintas laikantis EN1888:2012 ir EN1466:2004 normų.



sportkärana

ETTEVAATUSTI! Palun transportige oma imikut, kuni ta pole veel võimeline iseseisvalt istuma (u. 6 kuud), üksnes lamamisasendis, vankri seljatugi horisontaalselt.

Kinnitage laps lapsevankri istmel alati rihmadega. Vedage alla 6-kuustel lastel õlarihmad läbi seljatoe kõige alumiste rihmapilude.

A



reisimist hõlbustava süsteemina koos turvahälliga beebidele sünnist kuni kaaluni 13 kg

Lapsevankrit võib kasutada reisimist hõlbustava süsteemina kõigi Britax/ RÖMERi turvahällidega, mis on varustatud adapteriga „tüüp A“.

Turvahälli tohib lapsevankril transportida eranditult ainult tahapoole suunatud asendis.



kā sporta ratiņi

UZMANĪBU! Kamēr Jūsu mazulis vēl neprot patstāvīgi sēdēt (apm. no 6 mēnešiem), lūdzam pārvadāt bērnu tikai guļus pozīcijā ar horizontālu muguras atzveitni.

Vienmēr piesprādzējiet savu bērnu ratiņus sēdekļīti. Ja bērns ir jaunāks par 6 mēnešiem, izveriet plecu jostas caur zemākajiem šķēlumiem muguras atzveitnē.

A



ceļošanas sistēma ar bērnu sēdekļīti no dzimšanas līdz 13 kg svāra sasniegšanai

Bērnu ratiņus var izmantot kā transportēšanas sistēmu ar visiem Britax/ RÖMER bērnu paliktņiem, kas ir aprīkoti ar "A tipa" adapteri.

Bērna sēdekļīti bērnu ratiņos drīkst pārvietot tikai noregulētu at muguriski.



kaip sportinį vežimėlį

ATSARGIAI! Kol kūdikis dar nemoka savarankiškai sėdėti (maždaug nuo 6 mėnesių), vežkite jį tik gulimojoje padėtyje su horizontaliai nustatytu atlošu.

Visada prisekite vaiką vežimėlio sėdynėje. Jaunesniems nei 6 mėnesiai vaikams pečių diržus prakiškite per apatinius atlošo diržų plyšius.

A



kaip „Travel System“ su lopšiu kūdikiams nuo gimimo iki 13 kg

Vaikiškas vežimėlis kaip „Travel System“ gali būti naudojamas su visais „Britax“/ „Römer“ kūdikių lopšiais, turinčiais „A tipo“ adapterį.

Kūdikio lopšį vaikiškame vežimėlyje galima naudoti tik jį pritvirtinus atbulai.

Naudojant kaip „Travel System“ – laikykitės prašom kūdikio lopšiu taikomų nurodymų.



Kasutusjuhend

Reisimist hõlbustava süsteemina kasutamisel järgige palun oma turvahälli juhendit.

Reisimist hõlbustav süsteem kui sõiduk, mis koosneb turvahällist ja vankriaraamist, ei asenda lapsevoodit ega muud voodit. Kui lapsel on uneaeg, pange ta sobivasse lapsevankrisse, lapsevoodisse või voodisse.

Kasutamisel koos lapsevankriga tuleb kandesangad ära võtta.

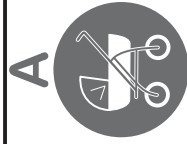

vankrikorv alates sünnist kuni 9 kg-ni

Lapsevankrit võib kasutada kõigi Britax'i vankrikorvidega, mis on tähistatud sümboliga „tüüp A“.

Vankrikorviga kasutamisel järgige palun oma vankrikorvi juhendit.

Vankrikorvi tohib lapsevankril transportida eranditult ainult tahapoolse suunatud asendis.

Lietošanas instrukcija

Izmantojot kā transportēšanas sistēmu – lūdzu, sekojiet līdzi norādījumiem par Jūsu bērna paliktni.

Šis transportlīdzeklis, kuru lieto kā transportēšanas sistēmu ar bērnu sēdekļrīti savienojumā ar riteņu šasiju, nav bērnu gultiņas vai gultas aizvietotājs. Ja Jūsu bērnam ir jāguļ, ielieciet to piemērotos bērnu ratiņos, bērnu gultiņā vai gultā.

Izmantojot kopā ar bērnu ratiņiem, pārnēsāšanas rokturi ir jānoņem.

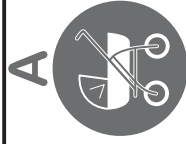

bērnu ratiņu virsbūve no piedzīmēšanas līdz 9 kg.

Bērnu ratiņus var izmantot ar visām Britax bērnu ratiņu virsbūvēm, kas ir apzīmētas ar "A tipa" bērnu ratiņu virsbūve simbolu.

Izmantojot ar bērnu ratiņu virsbūvi – lūdzu, sekojiet līdzi norādījumiem par bērnu ratiņu virsbūvi.

Bērna ratiņu virsbūvi bērnu ratiņos drīkst pārvietot tikai neregulētu at muguriski.

5

Naudojimo instrukcija

Naudojant „Travel System“ su kūdikiu lopšiu, sujungus jį su vežimėlio rėmu, jis negali pakeisti kūdikio lovelės ar vaiko lovos. Jeigu vaikui reikia miegoti, paguldykite jį prašom į vaikišką vežimėlį arba lovą.

Naudojant su vaikišku vežimėliu, rankenas reikia nuimti.

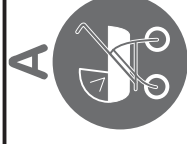

Vaikiško vežimėlio lopšys skirtas nuo gimimo iki 9 kg

Vaikiškas vežimėlis gali būti naudojamas su visais „Britax“ vaikiškų vežimėlių lopšiais, pažymėtais „A tipo“ ženkle.

Naudojant kaip su vaikiškų vežimėlių lopšiais – laikykitės prašom vaikiškų vežimėlių lopšiams skirtų nurodymų.

Vaikiško vežimėlio lopšį vaikiškame vežimėlyje galima naudoti tik jį pritvirtinus atbulai.

Περιεχόμενα

1	Εισαγωγή	85
2	Οδηγίες ασφάλειας	86
3	Συναρμολόγηση και χρήση του καροτσιού	100
3.1	Συναρμολόγηση του καροτσιού	100
3.2	Προσαρμογή της κουκούλας	102
3.3	Ρυθμιζόμενη λαβή στρωξίματος	104
3.4	Χρήση του φρένου	105
3.5	Διπλώνοντας το καρότσι	106
3.6	Ξεδιπλώνοντας το καρότσι	108
3.7	Ελέγχετε τη πίεση των ελαστικών	110
3.8	Εξασφάλιση των περιστρεφόμενων ρόδων	116
3.8	Ρύθμιση της πλάτης	117
3.10	Ρύθμιση των μάντων	118
3.11	Δέσιμο του παιδιού	120
3.12	Αφαίρεση καλύμματος	121
3.13	Αφαίρεση των τροχών	124
3.14	Απομάκρυνση του καθίσματος από το καρότσι	125
3.15	Ρύθμιση της κουκούλας	128
3.16	Αφαίρεση του καλύμματος της κουκούλας	129
3.17	Στερέωση του παχνιδιού στη μπάρα	130
3.18	Ανοίγοντας τη μπάρα του παχνιδιού	132
3.19	Προσαρμογή της κουκούλας για τη βροχή	133
3.20	Σύνδεση του συστήματος ταξιδιού	134
3.21	Αφαίρεση του Συστήματος Σύνδεσης Ταξιδιού	135
3.22	Χρησιμοποιώντας το μαλακό Πορτ-Μπεμπέ	136
3.23	Τοποθέτηση της υποπόδιας τσάντας	137
4	Οδηγίες φροντίδας	170
5	Εγγύηση	172

Зміст

1	Введення	85
2	Рекомендації з безпеки	86
3	Монтаж та використання дитячого візка	100
3.1	Монтаж дитячого візка	100
3.2	Закріплення тенту	102
3.3	Регульована розсувна ручка	104
3.4	Використання гапльм	105
3.5	Складання дитячого візка	106
3.6	Розкладання дитячого візка	108
3.7	Перевірка тиску в шинах	110
3.8	Фіксація поворотних коліс	116
3.9	Зміна положення спинки	117
3.10	Припасування паска	118
3.11	Пристібання дитини паском безпеки	120
3.12	Демонтаж тенту	121
3.13	Демонтаж коліс	124
3.14	Демонтаж сидіння дитячого візка	125
3.15	Встановлення тенту	128
3.16	Демонтаж покриття тенту	129
3.17	Закріплення дуги для іграшок	130
3.18	Розмикання дуги для і	132
3.19	Закріплення дощового тенту	133
3.20	Закріплення адаптера Travel System	134
3.21	Демонтаж адаптера Travel System	135
3.22	Використовуючи м'який футляр для перенесення	136
3.23	Закріплення мішка для ніг	137
4	Інструкції з догляду	170
5	Гарантія	172

Sadržaj

1	Uvod	85
2	Bezbednosna uputstva	86
3	Sklopanje i korišćenje kolica	100
3.1	Montiranje kolica	100
3.2	Postavljanje prekrivača	102
3.3	Podesiva klizna ručka	104
3.4	Upotreba kočnice	105
3.5	Sklopanje kolica	106
3.6	Rasklapanje kolica	108
3.7	Proverite pritisak u gumama	110
3.8	Blokiranje rotacije točkova	116
3.9	Podešavanje naslona	117
3.10	Podešavanje pojasa	118
3.11	Veživanje deteta	120
3.12	Uklanjanje prekrivača	121
3.13	Uklanjanje točkova	124
3.14	Uklanjanje sedišta kolica	125
3.15	Podešavanje prekrivača	128
3.16	Uklanjanje navlake prekrivača	129
3.17	Postavljanje branika za igranje	130
3.18	Otvaranje branika za igranje	132
3.19	Postavljanje prekrivača za kišu	133
3.20	Postavljanje adaptera za putni sistem	134
3.21	Uklanjanje adaptera za putni sistem	135
3.22	Upotreba meke nosiljke	136
3.23	Postavljanje okrugle torbice	137
4	Uputstva za održavanje	170
5	Garancija	172



1 Εισαγωγή

Χαίρουμε που η Β-Motion μας θα συνοδεύσει το παιδί σας με ασφάλεια μέσα στα επόμενα πρώτα χρόνια της ζωής του.

Η Ασφάλεια του παιδιού σας είναι δική σας ευθύνη

- Διαβάστε προσεκτικά τις οδηγίες και εξοικειωθείτε με το καρότσι πριν το χρησιμοποιήσετε με το παιδί σας.
- Αν το καρότσι σας θα χρησιμοποιηθεί από άλλους ανθρώπους που δεν είναι εξοικειωμένοι με αυτό (όπως οι παππούδες και οι γιαγιάδες), πάντα τους εξηγούμε και τους δείχνουμε πώς να το χρησιμοποιήσουν.
- Η Ασφάλεια του παιδιού σας μπορεί να τεθεί σε κίνδυνο εάν δεν ακολουθήσετε τις οδηγίες.
- Φυλάξτε τις οδηγίες χρήσης προσεκτικά ώστε να μπορείτε να τις χρησιμοποιήσετε αργότερα.
- Μην αφήνετε το παιδί σας να παίζει με το προϊόν.

Εάν έχετε οποιοσδήποτε απορίες σχετικά με τη χρήση ή την ανάγκη για περισσότερες πληροφορίες, παρακαλούμε επικοινωνήστε μαζί μας.

Η ομάδα Britax

1 Введення

Ми раді, що наш візок В-Motion може супроводжувати Вашу дитину та гарантувати безпеку протягом перших років її життя.

Безпека Вашої дитини залежить від Вашої відповідальності

- Уважно прочитайте інструкцію з експлуатації та ретельно ознайомтеся з конструкцією візка, перш ніж використовувати його для своєї дитини.
- Передаючи візок іншим особам, які не мають досвіду користування ним (наприклад, бабусям або дідусям), кожен раз покажіть їм, як слід з ним поводитися.
- Недотримання вимог цієї інструкції може призвести до травмування Вашої дитини.
- Надійно зберігайте цю інструкцію, щоб мати можливість звернутися до неї також і пізніше.
- Не дозволяйте дитині гратися з візком.

Якщо у вас виникли питання з приводу використання або потрібна додаткова інформація, будь ласка, звертайтеся до нас.

Щиро Ваша команда компанії Britax

1 Prednapomena

Radujemo se što naš B-Motion može da prati Vaše dete tokom prvih godina života.

Sigurnost Vašeg deteta je naša odgovornost

- Pročitajte pažljivo uputstvo za upotrebu i upoznajite se dečijim kolicima pre nego što počnete da ih koristite sa Vašim detetom.
- Ako Vaša kolica koristite druga lica koja nisu upoznata sa njima (npr. baba i deda), uvek ih upoznajite sa njima.
- Postoji opasnost da ugrozite sigurnost Vašeg deteta ako se ne pridržavate ovog uputstva za upotrebu.
- Sačuvajte na sigurnom uputstvo za upotrebu kako bi ga koristili kasnije kao referencu.
- Nemojte da dozvolite da se dete igra sa ovim proizvodom.

Ako imate još pitanja u vezi upotrebe ili dodatnih informacija molimo Vas da nam se obratite.

Vaš Britax tim

2 Οδηγίες ασφαλείας

ΠΡΟΣΟΧΗ! Διαβάστε προσεκτικά τις οδηγίες και εξοικειωθείτε με το καρότσι πριν το χρησιμοποιήσετε με το παιδί σας.

ΠΡΟΣΟΧΗ! Αυτό το καρότσι είναι κατάλληλο για παιδιά από τη γέννηση μέχρι 17 kg.

ΠΡΟΣΟΧΗ! Το προϊόν αυτό δεν είναι κατάλληλο ...

- ως υποκατάστατο για κρεβάτι ή βρεφική κούνια. Τα παιδικά καροτσάκια μπορούν να χρησιμοποιούνται μόνο για τη μεταφορά των παιδιών.
- για τρέξιμο και πατινάζ.
- για τη μεταφορά περισσότερων από ένα παιδί.
- για εμπορική χρήση.
- ως ένα σύστημα ταξιδιού σε συνδυασμό με άλλους μεταφορείς βρέφους.

ΠΡΟΣΟΧΗ! Βεβαιωθείτε ότι έχετε κλεισίσει όλες οι κλειδαριές ασφαλείας, πριν χρησιμοποιήσετε το καρότσι

2 Рекомендації з безпеки

ПОПЕРЕДЖЕННЯ! Уважно прочитайте інструкцію з експлуатації та ретельно ознайомтеся з конструкцією візка, перш ніж використовувати його для своєї дитини.

ПОПЕРЕДЖЕННЯ! Цей візок призначений для транспортування немовлят та дітей з вагою до 17 кг.

ПОПЕРЕДЖЕННЯ! Цей виріб не можна використовувати...

- замість ліжка або колиски. Сумки, дитячі й легкі візки можна використовувати лише для перевезення.
- для бігу, змагань, ковзання або т.п.
- для перевезення більш ніж однієї дитини.
- для комерційного використання.
- з установленим автокріслом, якщо використовується автокрісло, яке не згадується у цій інструкції.

ПОПЕРЕДЖЕННЯ! Перед використанням дитячого візка переконайтеся, що всі фіксатори надійно зафіксовано.

2 Sigurnosna uputstva

UPOZORENJE! Pročitajte pažljivo uputstvo za upotrebu i upoznajte se dečijim kolicima pre nego što počnete da ih koristite sa Vašim detetom.

UPOZORENJE! Ova dečija kolica mogu da koriste deca od rođenja do težine od 17 kg.

UPOZORENJE! Ovaj proizvod nije pogodan...

- kao zamena za krevet ili kolevku. kao tašna za nošenje, kolica za decu i sportska kolica dozvoljeno je koristiti samo za transport.
- za džoging, trčanje, voženje rolera ili sličnog.
- za transport više od jednog deteta.
- za profesionalnu upotrebu.
- kao sistem za putovanje sa drugim nosiljkama za bebe od onih navedenih u ovom uputstvu za upotrebu.



ΠΡΟΣΟΧΗ! Όταν μεταφέρετε το καρότσι, φροντίστε να μην ανοίξετε την κλειδαριά ασφάλειας κατά λάθος.

ΠΡΟΣΟΧΗ! Κατά την αναδίπλωση του καροτσιού, βεβαιωθείτε να μην παγιδευτείτε εσείς ή άλλοι γύρω σας.

ΠΡΟΣΟΧΗ! Ποτέ μη διπλώνετε το καρότσι όταν το παιδί κάθεται σε αυτό.

ΠΡΟΣΟΧΗ! Για να αποφυγείτε τραυματισμούς, βεβαιωθείτε ότι το παιδί σας δεν είναι κοντά όταν διπλώνετε ή ξεδιπλώνετε το καρότσι.

ΠΡΟΣΟΧΗ! Χρησιμοποιείτε πάντα το σύστημα συγκράτησης.

ΠΡΟΣΟΧΗ! Μην αφήνετε ποτέ το παιδί σας αφύλακτο.

ΠΡΟΣΟΧΗ! Πάντα ενεργοποιείτε το φρένο όταν παρκάρετε το καρότσι και πριν βάλετε ή βγάλετε το παιδί σας από αυτό.

ΠΡΟΣΟΧΗ! Κρατήστε την πλάτη του καθίσματος με ασφάλεια την ώρα που θα το ρυθμίσετε.

ΠΡΟΣΟΧΗ! Όταν κάνετε προσαρμογές, βεβαιωθείτε ότι το παιδί σας δεν μπορεί να φτάσει σε κινούμενα μέρη.

ΠΟΠΕΡΕΔЖЕННЯ! Під час перенесення дитячого візка звертайте увагу, щоб жоден фіксатор випадково не розімкнувся.

ΠΟΠΕΡΕΔЖЕННЯ! Під час складання рами візка зверніть увагу на те, щоб не прищемити себе та інших.

ΠΟΠΕΡΕΔЖЕННЯ! Ніколи не складайте візок, коли в ньому сидить дитина.

ΠΟΠΕΡΕΔЖЕННЯ! Для попередження травмування під час розкладання або складання візка дитина не повинна знаходитися поряд.

ΠΟΠΕΡΕΔЖЕННЯ! Дитина повинна постійно бути пристебнута пасками безпеки.

ΠΟΠΕΡΕΔЖЕННЯ! Ніколи не залишайте свою дитину без нагляду.

ΠΟΠΕΡΕΔЖЕННЯ! Зупиняючи візок, завжди активуйте гальма перед тим, як покласти або взяти на руки дитину.

ΠΟΠΕΡΕΔЖЕННЯ! Тримайте спинку під час регулювання сидіння у візку.

ΠΟΠΕΡΕΔЖЕННЯ! Переконайтеся, що дитина не знаходиться в контакті з рухомими частинами, коли змінюєте положення візка.

UPOZORENJE! Proverite pre upotrebe dečijih kolica da li su zatvoreni svi sistemi zabravljivanja.

UPOZORENJE! Pazite na to da tokom nošenja dečijih kolica ne otvorite slučajno neki sistem zabravljivanja.

UPOZORENJE! Pazite kod sklapanja konstrukcije postolja da slučajno sebe ili nekog drugog ne priklijestite.

UPOZORENJE! Nikada nemojte da sklapate kolica ako je dete u njima.

UPOZORENJE! Proverite da li je vaše dete na dovoljno udaljenosti od kolica tokom njegovog rasklapanja i sklapanja kako bi se sprečilo da dođe do povređivanja.

UPOZORENJE! Uvek vežite dete u kolicima.

UPOZORENJE! Nikada nemojte dete da ostavljate bez nadzora.

UPOZORENJE! Kada ostavljate kolica uvek povucite kočnicu pre nego što stavljate ili vadite dete iz kolica.

UPOZORENJE! Uvek zadržite naslon za leđa kada ga podešavate na dečijem auto sedištu.

ΠΡΟΣΟΧΗ! Φορτία στην λαβή ώθησης επηρεάζουν τη σταθερότητα του καροτσιού.

ΠΡΟΣΟΧΗ! Προστατέψτε το παιδί σας από το ισχυρό φως του ήλιου. Η κουκούλα δεν παρέχει πλήρη προστασία από επικίνδυνες ακτίνες UV.

ΠΡΟΣΟΧΗ! Βεβαιωθείτε ότι το σώμα του καροτσιού ή οι συσκευές στερέωσης του καθίσματος έχουν ασφαλίσει σωστά.

ΠΡΟΣΟΧΗ! Ελέγξτε ότι όλα τα εξαρτήματα στερέωσης του καθίσματος είναι σωστά στερεωμένα πριν από τη χρήση.

ΠΡΟΣΟΧΗ! Μην προσθέτετε περισσότερο από 1 κιλό βάρος στην τσέπη της κουκούλας του καροτσιού.

ΠΡΟΣΟΧΗ! Εάν χρησιμοποιείτε μια εναλλακτική λύση σύνδεσης πάντα σύμφωνα με το EN13210, ειδικοί συνδετήρες (D Rings) βρίσκονται σε κάθε πλευρά του καροτσιού.

ΠΡΟΣΟΧΗ! Χρησιμοποιείτε πάντα μια σωστά τοποθετημένη και ρυθμισμένη εξάρτηση.

ΠΡΟΣΟΧΗ! Χρησιμοποιείτε πάντα τον ιμάντα διακλάδωσης σε συνδυασμό με τη ζώνη μέσης.

ΥΒΑΓΑ! Будь-які додаткові навантаження на ручку і/або спинку сидіння і/або боки візка впливають на його стійкість.

ΠΟΠΕΡΕΔЖЕННЯ! Захищайте дитину від інтенсивного сонячного світла. Тент не забезпечує повного захисту від небезпечного ультрафіолетового випромінювання.

ΠΟΠΕΡΕΔЖЕННЯ! Перед використанням візка завжди перевіряйте, чи правильно

закріплено на ньому кошук-коліску, сидіння або автокрісло.

ΟΒΕΡΕЖНО! Перед використанням переконайтеся, що всі кріплення сидіння дитячого візка закріплено.

ΠΟΠΕΡΕΔЖЕННЯ! Максимально дозволене навантаження на кишеньку тенту 1 кг.

ΠΟΠΕΡΕΔЖЕННЯ! В разі використання іншого паска безпеки, що відповідає стандарту EN13210, для фіксації треба користуватися провушинами, що розташовані з обох сторін дитячого візка.

ΠΟΠΕΡΕΔЖЕННЯ! Завжди використовуйте паски безпеки, що правильно налаштовані й надійно встановлені.

ΠΟΠΕΡΕΔЖЕННЯ! Завжди викорис-

UPOZORENJE! Pazite kod podešavanja da dete nije na dohvrat pokretnih delova.

UPOZORENJE! Opterećenja zakačena na ručici i/ili naslonu za leđa i/ili stranicama kolica utiču na njenu stabilnost.

UPOZORENJE! Zaštitite Vaše dete od intenzivnog zračenja sunca. Zaštita od sunca ne pruža potpunu zaštitu od UV zračenja.

UPOZORENJE! Potrebno je proveriti pre upotrebe da li su nosiljka za postavljanje na dečija kolica ili deo za sedenje ili dečije auto sedište dobro uskočili u prihvatnike.

PAŽNJA! Proverite da li su svi mehanizmi za pričvršćivanje dečijeg sedišta kolica uskočili u potpunosti u prihvatnike pre nego što počnete da ga koristite.

UPOZORENJE! Maksimalna dozvoljena težina džepa na zaštiti od sunca iznosi 1kg.

UPOZORENJE! Ako koristite druge kaiševe koji odgovaraju standardu EN13210 imate za to postavljene D ušice na obe strane dečijih kolica.

UPOZORENJE! Koristite uvek tačno vezane i podešene kaiševe.



ΠΡΟΣΟΧΗ! Μην αφήνετε το παιδί σας να παίζει με το προϊόν.

ΠΡΟΣΟΧΗ! Πάντα να ρυθμίζετε εκ νέου τον μάντρα όταν αλλάζετε τη θέση των καθισμάτων του παιδιού σας

ΠΡΟΣΟΧΗ! Φούσκωμα ελαστικών πάνω από 1,9 BAR (B-Motion 4) 2,5 bar (B-Motion 3) μπορεί να καταστρέψει τον τροχό με αποτέλεσμα την απώλεια ελέγχου και ατυχήματος.

ΠΡΟΣΟΧΗ! Ποτέ μην χρησιμοποιείτε τον προφυλακτήρα για να μεταφέρετε το κάθισμα ή το καροτσάκι.

Παρκάρετε το καρότσι με εφαρμοσμένο το φρένο. Πάντα να ελέγχετε ότι το φρένο είναι ασφαλισμένο σωστά.

Χρησιμοποιείτε μόνο γνήσια αξεσουάρ και ανταλλακτικά BRITAX ROMER.

Το Britax B-Motion έχει εγκριθεί για τρεις διαφορετικές χρήσεις:

Αυτό το καρότσι (σύστημα ταξιδιού) έχει αναπτυχθεί και κατασκευαστεί σύμφωνα με τα πρότυπα EN1888: 2012 και EN1466: 2004.

τοβείτε ρεμενί з механізмом покрового регулювання разом із поясным паском безпеки.

ΠΟΠΕΡΕΔЖЕННЯ! Не дозволяйте дитині гратися з візком.

ΟΒΕΡΕЖНО! Завжди змінюйте наляштування пасків, коли змінюєте положення дитини.

ΠΟΠΕΡΕΔЖЕННЯ! Тиск більше ніж 1,9 бар (B-Motion 4) / 2,5 бар (B-Motion 3) може призвести до пошкодження колеса та/або шин та втрати контролю або травмування.

УВАГА! Ніколи не використовуйте бампер для перенесення візка або сидіння.

Зупиняючи візок, завжди активуйте гальма. Завжди перевіряйте, щоб гальма були надійно зафіксовані.

Використовуйте тільки оригінальні ROMER BRITAX аксесуарів і запасних частин.

Допускається три способи використання візка Britax B-Motion:

Цей дитячий візок (Travel System) розроблено й виготовлено відповідно до нормативів EN1888:2012 і EN1466:2004.

UPOZORENJE! Uvek koristite zajedno kaiš oko ramena sa kaišem oko pojasa.

UPOZORENJE! Nemojte da dozvolite da se dete igra sa ovim proizvodom.

PAŽNJA! Uvek podesite kaiševe kada izvršite promenu pozicije sedišta vašeg deteta.

UPOZORENJE! Pritisak veći od 1.9 bara (B-Motion 4)/2.5 bara (B-Motion 3) može da ošteti točak i/ili pneumatike i da dovede do gubitka kontrole ili do povređivanja.

UPOZORENJE! Nikada nemojte da koristite sigurnosni obruč za nošenje Vašeg dela za sedenje ili Vaših dečijih kolica.

Parkirajte dečije sedište samo sa povučenom kočnicom. Proverite uvek da li su kočnice ispravno uskočile u prihvatnik.

Koristite samo originalni BRITAX RÖMER dodatni pribor i rezervne delove.

Britax B-Motion je dozvoljeno koristiti za tri različite namene:

Ova dečija kolica (sistem za putovanje) su razvijena i proizvedena prema standardima EN1888:2012 i EN1466:2004.



ΠΡΟΣΟΧΗ! Μέχρι το παιδί σας μπορεί να καθίσει επάνω (περίπου 6 μηνών), παρακαλούμε μόνο να το μεταφέρετε σε θέση ύπνου με την πίσω υποστήριξη οριζόντια.

Πάντα κρατάτε δεμένο το παιδί σας στο κάθισμα του καροτσιού. Για παιδιά κάτω των 6 μηνών περνάτε τις ζώνες ώμου μέσα από τις χαμηλότερες υποδοχές ζώνης στην πλάτη του καθίσματος.

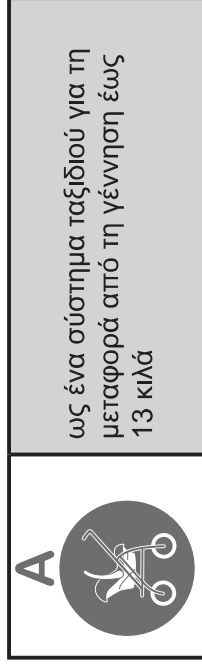

Το καρότσι μπορεί να χρησιμοποιηθεί ως ένα σύστημα ταξιδιού με όλους τους Britax / Römer βρεφικούς μεταφορείς που είναι εξοπλισμένοι με το 'Τύπου Α' προσαρμολογία.

Ο βρεφικός μεταφορέας μπορεί να μεταφέρεται μόνο όταν βλέπει προς τα πίσω από το καρότσι.



ОБЕРЕЖНО! Доки Ваш малюк не почне сидіти самостійно (приблизно з 6 місяців), перевозьте його лише в лежачому положенні, встановлюючи спинку сидіння в горизонтальне положення.

Завжди пристебуйте свою дитину паском безпеки до сидіння дитячого візка. Під час перевезення дітей віком менше 6 місяців просовуйте плечові ремені через нижні прорізи у спинці сидіння.

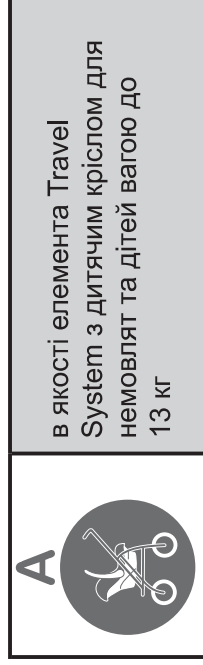

Допускається використання дитячого візка у якості елемента Travel System з усіма дитячими кріслами Britax/RÖMER, що обладнані адаптером „Тип А“.

Встановлення дитячого сидіння в дитячий візок для транспортування дозволено тільки в напрямку проти руху.



PAŽNJA! Molimo Vas da transportujete Vašu bebu dok ne može samostalno da sedi (do oko 6 meseci) samo u ležećoj poziciji sa naslonom za leđa u vodoravnom položaju.

Uvek vežite dete sedištu kolica. Kod dece mlađe od 6 meseci uvek provucite rameni kaiš kroz donje proreze za kaiš na naslonu za leđa.

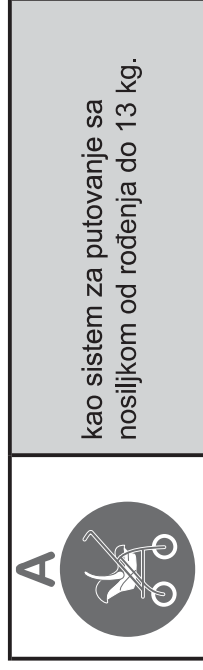

Dečija kolica se mogu koristiti kao sistem za putovanje sa svim Britax/Römer nosiljkama koje su opremljene adapterom "tip A"

Nosiljku za bebe dozvoljeno je transportovati samo unazad na dečijim kolicima.



Οδηγίες χρήσης



Όταν χρησιμοποιείται ως ένα σύστημα ταξιδιού, παρακαλούμε ακολουθήστε τις οδηγίες μεταφοράς.

Χρησιμοποιείται ως ένα σύστημα ταξιδιού σε συνδυασμό με το σασί, και όχι για να αντικαθιστά το κρεβάτι του μωρού. Αν το μωρό σας χρειαστεί να κοιμηθεί θα πρέπει να μεταφερθεί σε κρεβάτι ή σε κατάλληλο για ύπνο καρότσι.

Τα χερούλια μεταφοράς πρέπει να αφήνονται έξω από το καρότσι όταν το καρότσι είναι σε λειτουργία

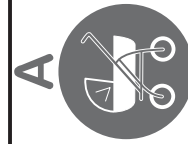

Συνημμένο Καρότσάκι από τη γέννηση έως 9 kg

Το καρότσι μπορεί να χρησιμοποιηθεί με όλα τα συνημμένα Britax καρότσια που σημειώνονται με το σύμβολο «Τύπου Α».

Όταν χρησιμοποιείται με το συνημμένο καρότσι, παρακαλούμε ακολουθήστε τις οδηγίες για το συνημμένο καρότσι.

Ένα συνημμένο καρότσι μπορεί γενικά να μεταφέρεται μόνο όταν βλέπτε προς τα πίσω από το καρότσι

Инструкция з експлуатації



В разі використання в якості елемента Travel System - будь ласка, дотримуйтесь інструкцій для Вашого дитячого крісла.

В якості елемента Travel System з дитячим кріслом, який використовується у поєднанні з шасі, цей транспортний засіб не може замінити колиску або ліжко. Якщо Вашій дитині час спати, покладіть її у відповідний візок, колиску або ліжко.

В разі використання у поєднанні з дитячим візком треба демонтувати ручку для перенесення.

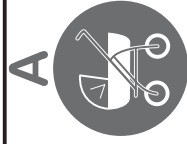

В якості переносної сумки дитячого візка для немовлят та дітей вагою до 9 кг

Дитячий візок можна використовувати з усіма переносними дитячими сумками Britax, якщо вони мають позначку переносної дитячої сумки „Тип А“.

В разі використання у поєднанні з переносною дитячою сумкою - будь ласка, дотримуйтесь інструкцій для Вашої переносної дитячої сумки.

Встановлення переносної сумки в дитячий візок для транспортування дозволено тільки в напрямку проти руху.



Uputstvo za upotrebu

Kod upotrebe sistema za putovanje - molimo Vas pridržavajte se uputstva Vaše nosiljke.

Kao sistem za putovanje sa nosiljkom, koji se koristi zajedno sa voznim postoljem, ovo vozilo ne predstavlja zamenu za dečiji krevetac ili krevet. Ako Vaše dete mora da spava molimo Vas da ga stavite u odgovarajuća dečija kolica, dečiji krevetac ili krevet.

Kod upotrebe sa dečijim kolicima moraju da se uklone ručice za nošenje.

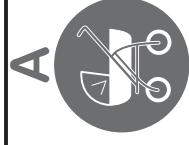

Nosiljka za postavljanje na dečija kolica od rođenja do 9 kg..

Dečija kolica se mogu koristiti sa svim Britax/Römer nosiljkama koje imaju na sebi oznaku za nosiljke za postavljanje na dečijim kolicima "tip A".

Kod upotrebe sa nosiljkom za postavljanje na dečija kolica - molimo Vas pridržavajte se uputstva Vaše nosiljke za postavljanje na dečija kolica.

Nosiljke za postavljanje na dečija kolica dozvoljeno je transportovati samo unazad na dečijim kolicima.

المحتويات

٩٣	١	مقدمة
٩٤	٢	تعليمات السلامة
١٠٠	٣	تجميع عربة الأطفال واستخدامها
١٠٠	١-٣	تجميع عربة الأطفال
١٠٢	٢-٣	تركيب الغطاء
١٠٤	٣-٣	مقبض دفع قابل للتعديل
١٠٥	٤-٣	استخدام الفرامل
١٠٦	٥-٣	طي عربة الأطفال
١٠٨	٦-٣	فرد عربة الأطفال
١١٠	٧-٣	فحص ضغط الهواء في الإطارات
١١٦	٨-٣	تأمين عجلات المحور
١١٧	٩-٣	ضبط مسند الظهر
١١٨	١٠-٣	ضبط الأخرمة
١٢٠	١١-٣	تثبيت الطفل
١٢١	١٢-٣	إزالة الغطاء
١٢٤	١٣-٣	إزالة العجلات
١٢٥	١٤-٣	إزالة مقعد كرسي الدفع
١٢٨	١٥-٣	ضبط الغطاء
١٢٩	١٦-٣	إزالة الغطاء
١٣٠	١٧-٣	إغلاق قضيب حمل الألعاب
١٣٢	١٨-٣	فتح قضيب حمل الألعاب
١٣٣	١٩-٣	تركيب عطاء الوقاية من الأمطار
١٣٤	٢٠-٣	تركيب مهبطي نظام السير
١٣٥	٢١-٣	إزالة مهبطي نظام السير
	٢٢-٣	استخدام سرير حمل متنقل مرز
١٣٧	٢٢-٣	استخدام حقيبة القدم
١٧٥	٤	تعليمات العناية
١٧٧	٥	الضمان



دليل الاستعمال

AR

١ مقدمة

يسرنا أن منتجنا من عربات الأطفال B-Motion ترافق أطفالكم بعزيم من الأمان خلال سنوات عمره الأولى.

تقع مسؤولية سلامة طفلكم على عاتقكم أنتم.

❗ قوموا بقراءة دليل الاستعمال بعناية وكونوا على دراية تامة بكل ما يخص عربة الأطفال قبل استخدامها مع الطفل.

❗ وإذا كانت عربة الأطفال تُستخدم من قبل أشخاص آخرين ليسوا على دراية تامة بها (كالأجداد مثلاً)، فيجب عليكم تثقيفهم بكيفية عمل عربة الأطفال.

❗ وإذا لم يتم الالتزام بالتعليمات الواردة في دليل الاستعمال هذا، فقد تتعرض سلامة طفلكم للخطر.

❗ يجب الإبقاء على دليل الاستعمال محفوظاً من أجل تمكن مطالعته فيما بعد إذا لزم الأمر.

❗ لا تتركوا الطفل يلعب مع المنتج.

إذا كانت لديكم أسئلة أخرى عن طريقة الاستخدام أو احتجت مزيداً من المعلومات، فيرجى الاتصال بنا.

فريق عمل برينكس

٢ تعليمات السلامة

تحذير! قوموا بقراءة دليل الاستعمال بعناية وكونوا على دراية تامة بكل ما يخص عربة الأطفال قبل استخدامها مع الطفل.

تحذير! عربة الأطفال هذه مناسبة للأطفال بدءاً من عُمر الولادة حتى الوصول إلى وزن ١٧ كجم.

تحذير! هذا المنتج غير مناسب في الحالات التالية...

- كبديل عن السرير أو مهد الطفل. لا تُستخدم الحقائب اليدوية وعربات الأطفال والعربات التي تُدفع باليد إلا بغرض النقل.
- لممارسة الركض أو الجري أو التزلج، أو ما شابه ذلك.
- لنقل أكثر من طفلٍ واحد.
- للاستخدام التجاري والتبضع.
- كنظام سير بالاشتراك مع غيرها من مقاعد الأطفال مثل تلك المعروضة في دليل الاستعمال هذا.

تحذير! تأكد قبل استخدام عربة الأطفال من أن جميع الأقفال مغلقة جيداً.

تحذير! عند حمل عربة الأطفال يجب مراعاة أنه لن تفتح أي من الأقفال عن طريق الخطأ.



دليل الاستعمال

AR

تحذير! عند طي إطار عربة الأطفال، يجب مراعاة ألا يتم القرص على يديك أو على أشخاص آخرين.

تحذير! لا تقم أبداً بطي عربة الأطفال وهناك طفلاً موجوداً بداخلها.

تحذير! تأكد دائماً من أن طفاك يقف بعيداً عن نطاق فتح العربة أو طيها تجنباً لأي إصابات تلحق به.

تحذير! تأكد دائماً من ربط حزام الأمان لطفلك في عربة الأطفال.

تحذير! إيّاك أن تترك الطفل غير مراقب.

تحذير! تأكد من تعشيق الفرامل عند توقيف عربة الأطفال قبل إدخال الطفل أو إخراجه منها.

تحذير! يجب عليك إحكام القبض على مسند الظهر أثناء ضبطه على المقعد المخصص لعربة الأطفال.

تحذير! عند إجراء تعديلات على المقعد، تأكد من أن الطفل لا يقف في مجال أجزاء متحركة.

تحذير! أي أعمال معلقة على مقبض العربة أو مسند الظهر أو على جوانبها أو على جميع ما سبق تؤثر على ثبات العربة واستقرارها.

تحذير! قم بحماية طفلك من وهج أشعة الشمس الشديد. يجب العلم أن غطاء العربة لا يوفر الحماية الكاملة من أشعة الشمس فوق البنفسجية الضارة.

تحذير! يجب التحقق قبل الاستخدام من أن أعلى عربة السيارة أو وحدة المقعد أو مقعد السيارة المخصص للأطفال مُقفل ومُؤمن بالشكل الصحيح.

احذر! تأكد من أن جميع روابط السحب والإغلاق في مقعد عربة الأطفال مغلقة تمامًا قبل استخدام العربة.

تحذير! يبلغ الحد الأقصى المسموح به للحقيبة الموجودة على الغطاء واحد كجم.

تحذير! إذا كنت ترغب في استخدام حزام آخر يتوافق مع معيار EN 13321، فسوف تجد عراوي دائرية على شكل حرف D على كلا جانبي عربة الأطفال.

تحذير! استخدم دائمًا الحزام المُعتدل والمثبت تثبيتًا صحيحًا.

تحذير! استخدم حزام السائقين المتشعب دائمًا مع حزام الخصر.

تحذير! لا تتركوا الطفل يلعب مع المنتج.

احذر! قم بضبط الحزام ضبطًا مناسبًا في حالة تغييرك لوضع لفطلا سولج

تحذير! يمكن أن يؤدي الضغط بقوة أكبر من ١,٩ بار (لمنتج B-Motion ٤) أو ٢,٥ بار (لمنتج B-Motion ٣) إلى إتلاف العجلات والإطارات أو إتلاف إحداها، وربما يؤدي إلى فقدان القدرة على التحكم في العربة أو إلى حدوث إصابات.



دليل الاستعمال

AR

تحذير! إيّاك أن تستخدم شريط السلامة لأغراض حمل وحدة المقعد أو لحمل عربة الطفل.

لا تقم بركن عربة الطفل إلا والفرامل معشقة. تأكّد دومًا من أن الفرامل مغلقة بالشكل الصحيح.

لا تستخدم سوى الملحقات وقطع الغيار الأصلية التي تحمل شعار شركة BRITAX RÖMER.

تمت الموافقة على منتج B-Motion من شركة Britax لثلاثة تطبيقات مختلفة:

تم تطوير عربة الأطفال هذه (نظام السير) وتصنيعها وفقًا لمعيار EN 1888:2012 ومعيار EN 127:2004.

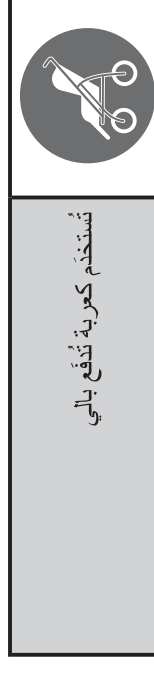

تستخدم كعربة تُدفع بالي

احذرو! إذا لم يكن بإمكان الطفل الجلوس بعدُ دون مساعدة من أحد (عمر 6 شهور)، فيرجى ألا يتم نقل الطفل إلا وهو في وضعية الاستلقاء مع ضبط مسند الظهر في وضع أفقي.

تأكد دائمًا من ربط حزام الأمان لطفلك في مقعد عربة الأطفال. بالنسبة للأطفال بعمر أقل من 6 شهور، قم بتمرير حزام الكتف عبر أدنى فتحات الحزام السفلى في مسند الظهر.

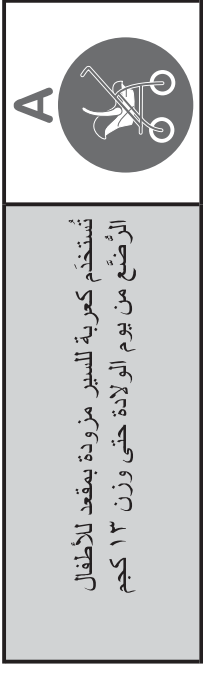

يمكن أن تُستخدَم عربة الأطفال كعربة سير بجميع أنواع مقاعد الأطفال الرُّضَع المصنعة من شركة Britax Römer المزودة بمحول "النوع A".

لا يُسمح بنقل أي مقعد من مقاعد الأطفال الرُّضَع إلا وهو موجهٌ عموماً إلى الوراء على عربة الأطفال.

عند الاستخدام كعربة سير - يُرجى اتباع التعليمات الخاصة بمقعد طفلكم الرضيع.

باعتبار أنها عربة سير مزودة بمقعد للأطفال الرُّضَع يُستخدَم بالاقتران بهيكل أي عربة أطفال، فإن هذه العربة لا تُستخدَم كبدلٍ عن مهدٍ أو سرير أطفال. وإذا كان لا بد من إيواء الطفل للنوم، فيجب وضعه في عربة أطفال مناسبة لذلك، أو في سرير أطفال أو سريرٍ عادي.

وعند استعمال خاصية إيواء الأطفال للنوم مع إحدى عربات الأطفال، فإنه يجب إزالة المقابض.



دليل الاستعمال

AR

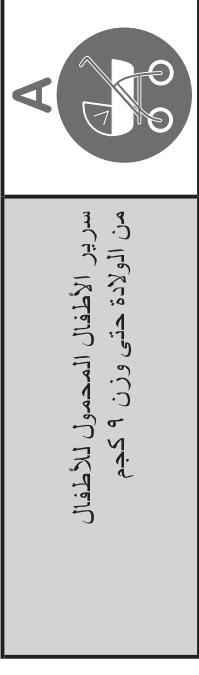

يمكن أن تُستخدَم عربة الأطفال بجميع أنواع سريـر
الأطفال المحمول المصنعة من قبل شركة Britax
الـممـيزـة بـرمـز سريـر الأطفـال المـحمول "النوع A".

عند الاستخدـام مع سريـر الأطفـال المـحمول - يُرجى اتبـاع
التعليمات الخاصة بسريـر الأطفـال المـحمول.

لا يُسمح بنقل أي سريـر أطفـال مـحمول إلا وهو مُوجَّه
عمومًا إلى الـوراء على عربة الأطفـال.

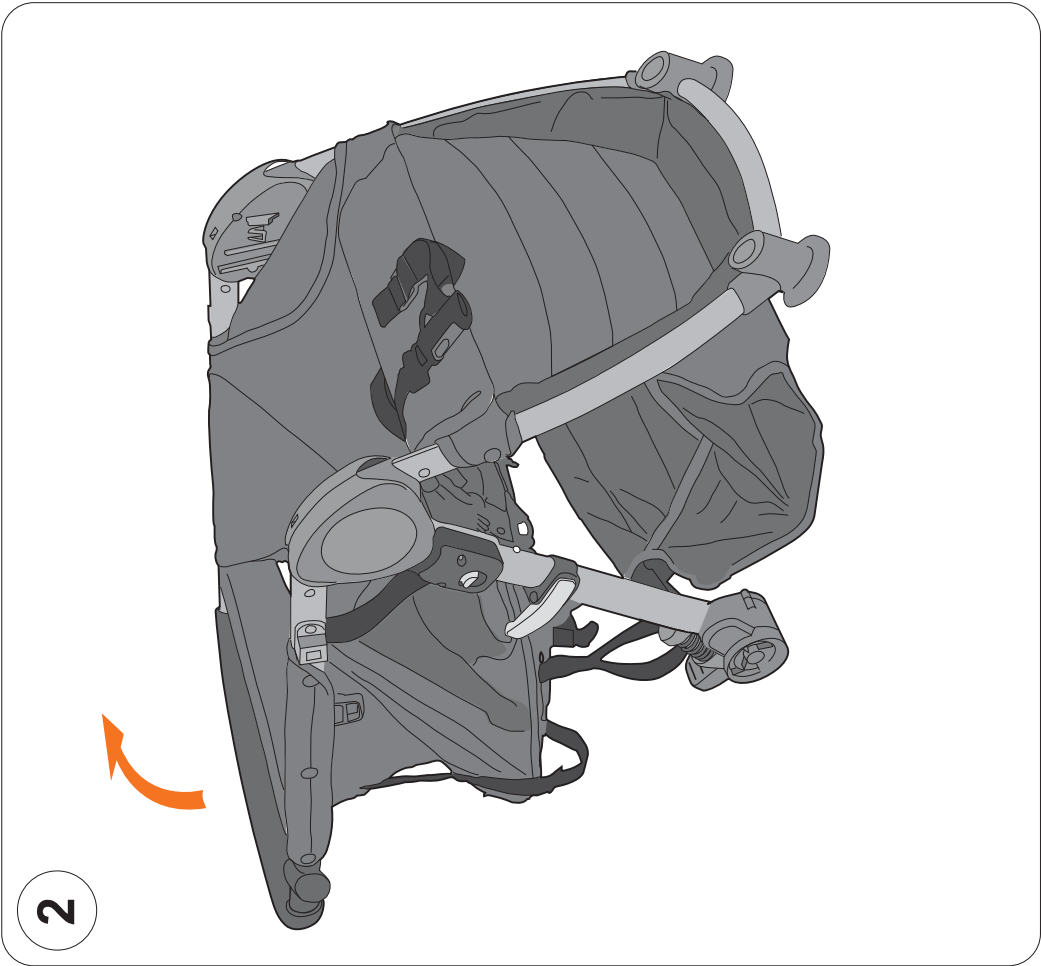
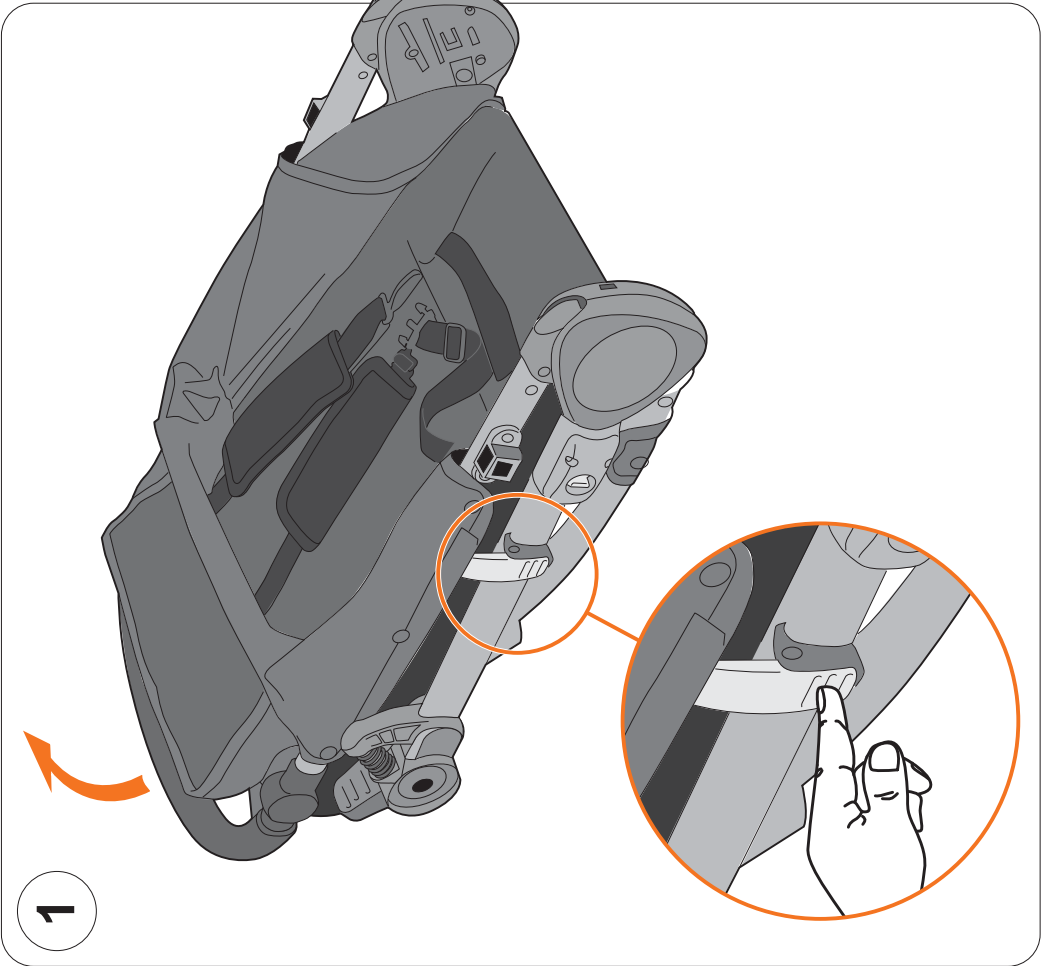

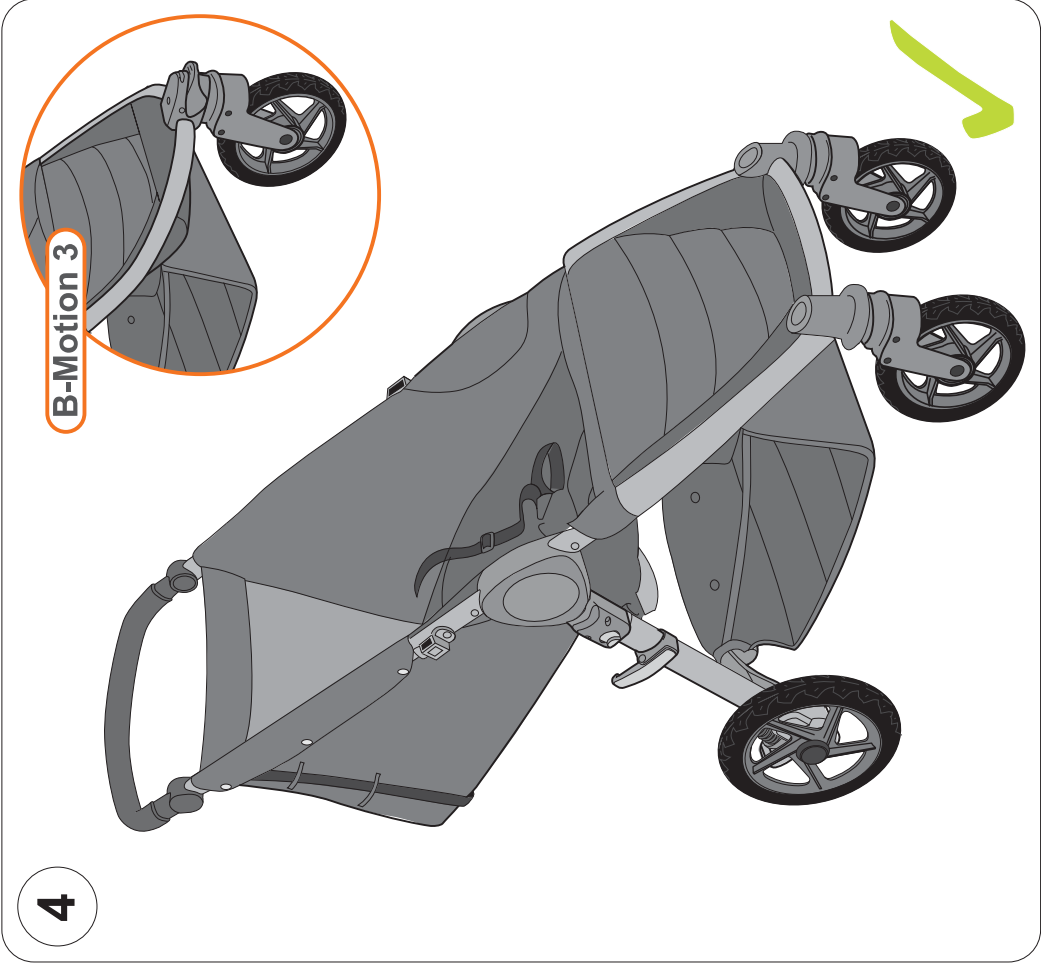
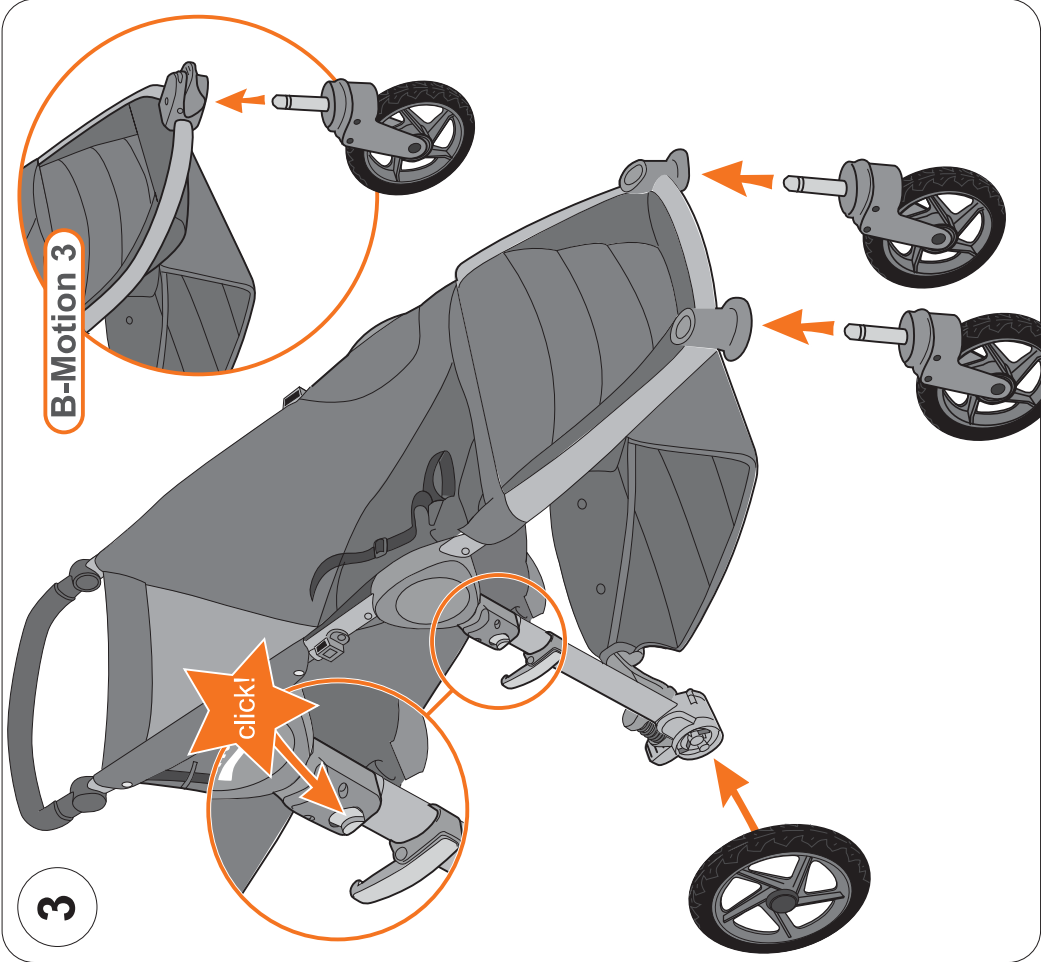

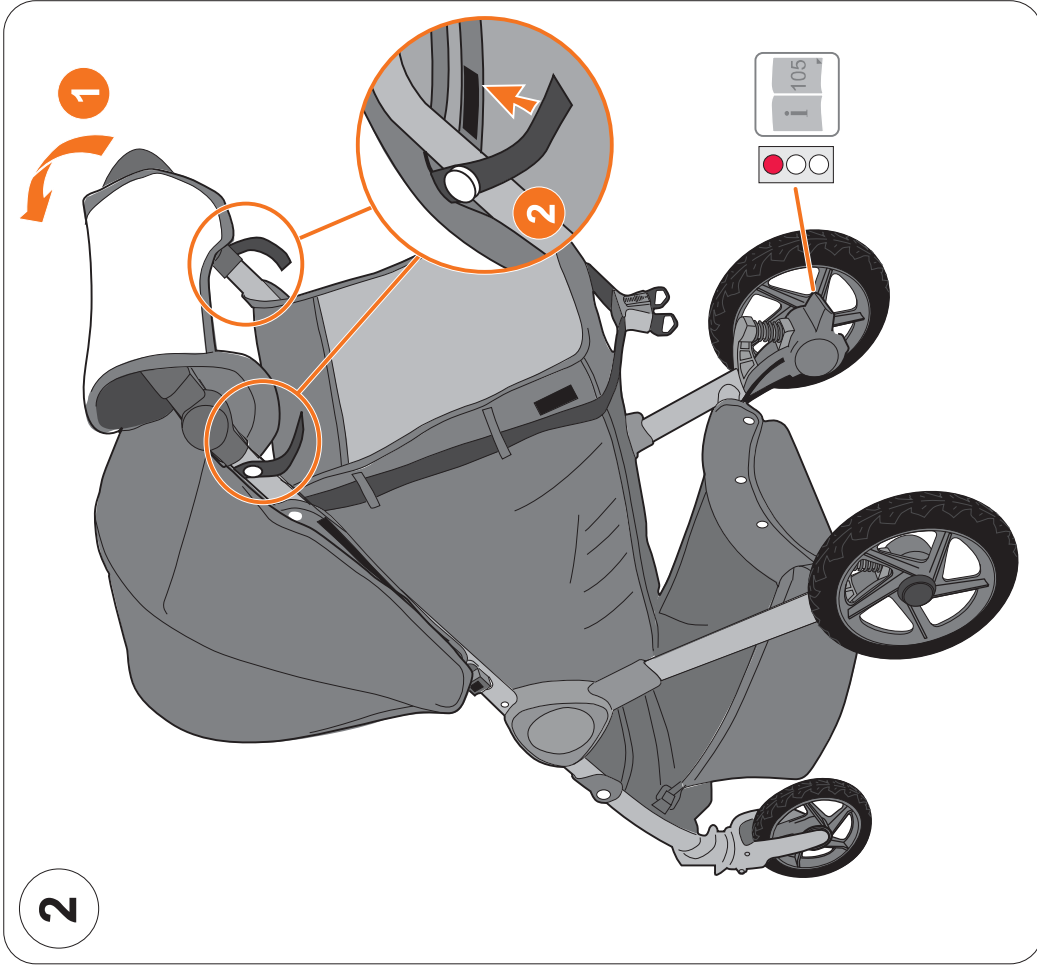
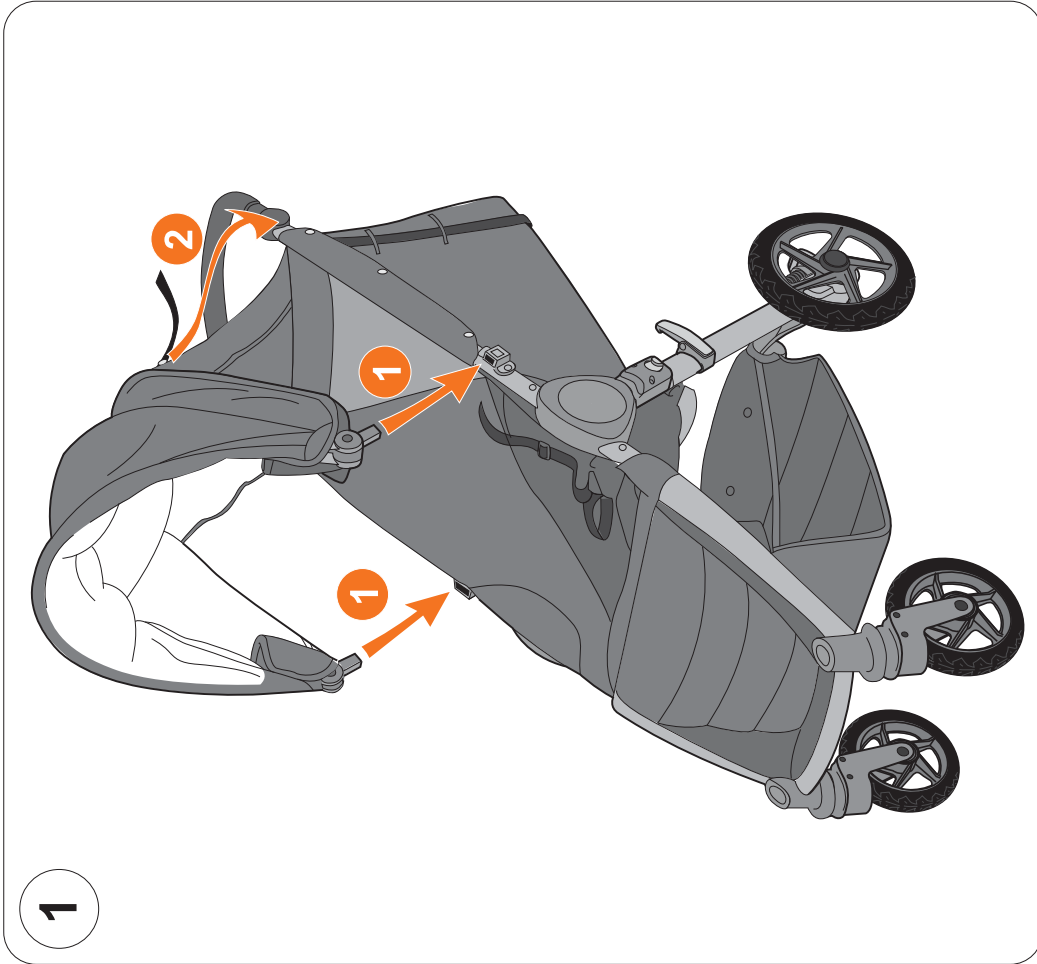

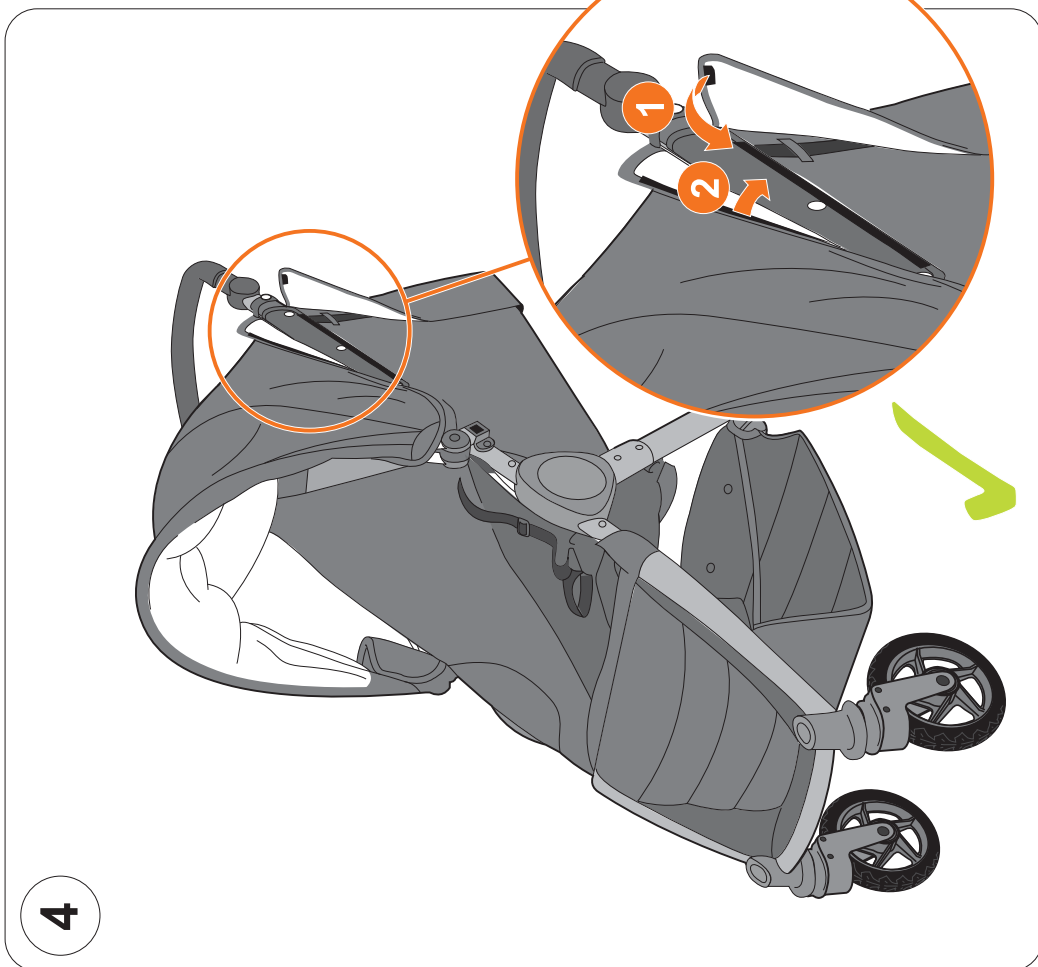
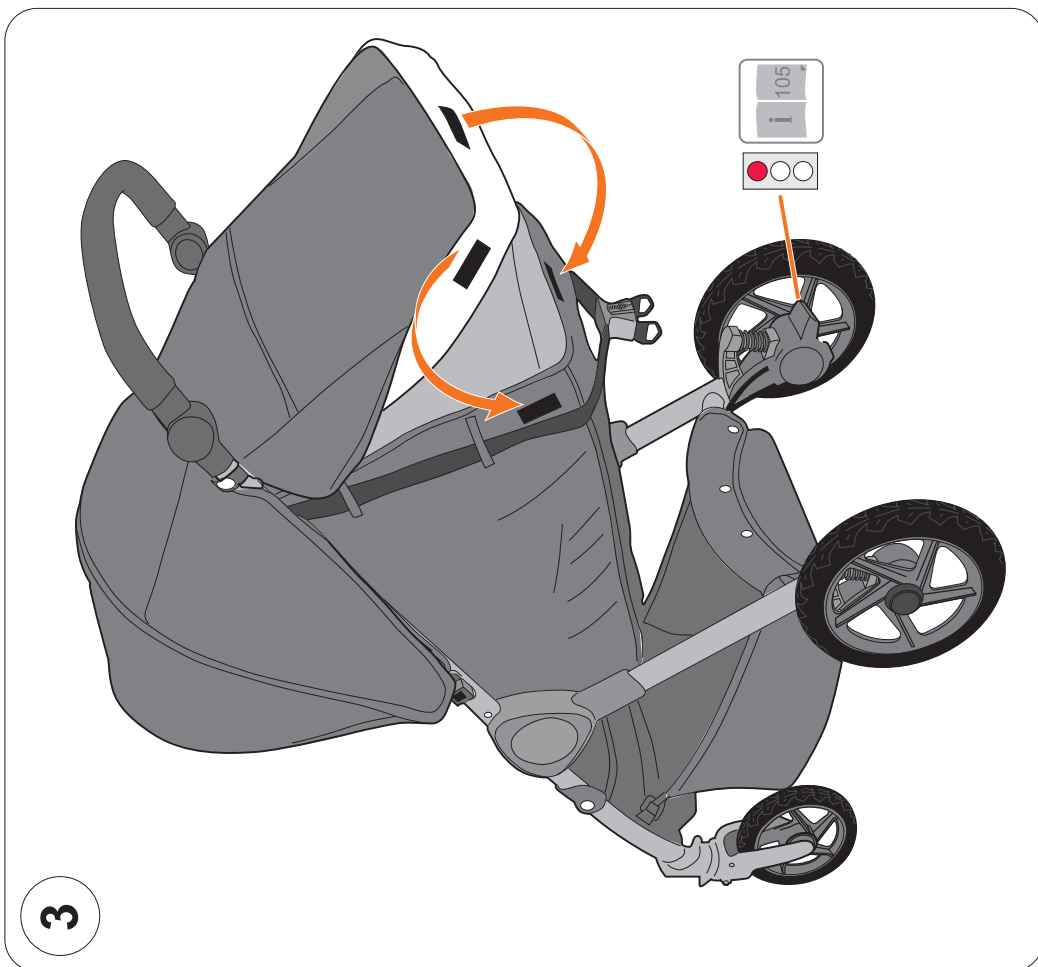

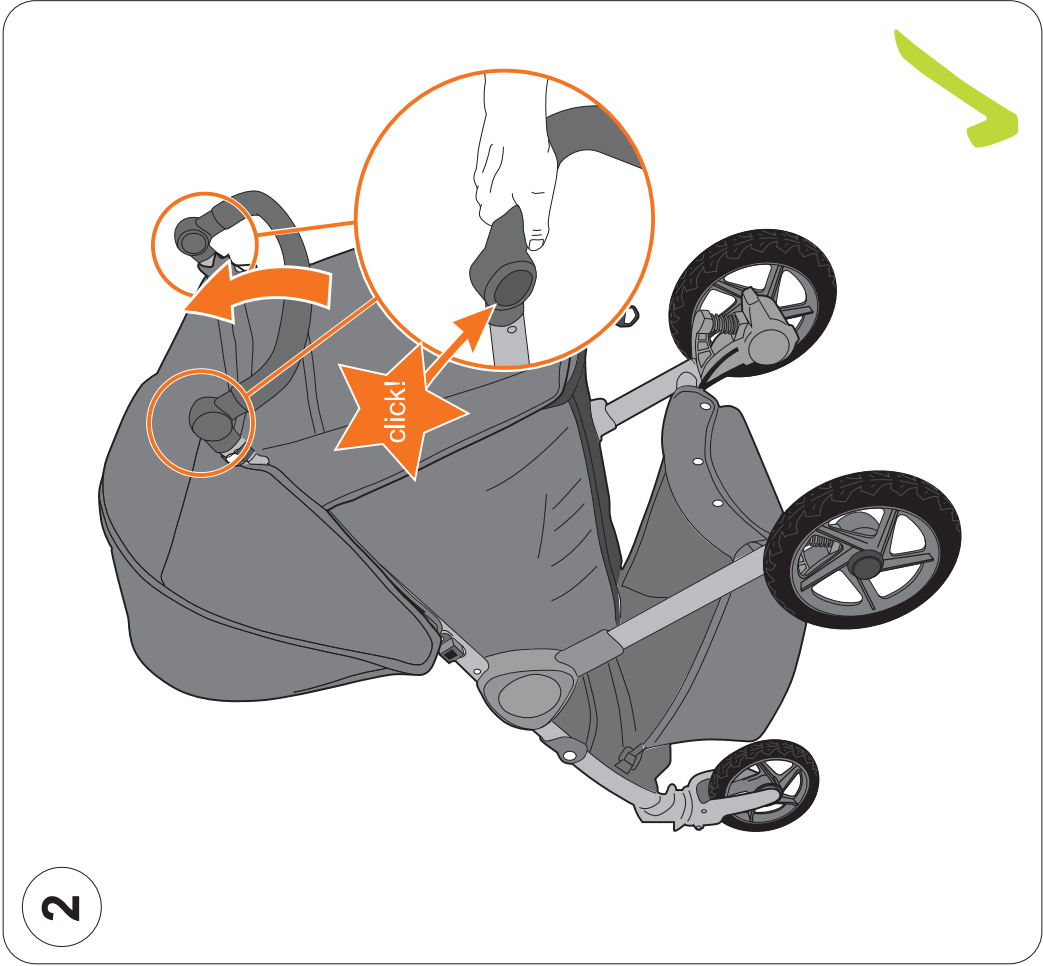
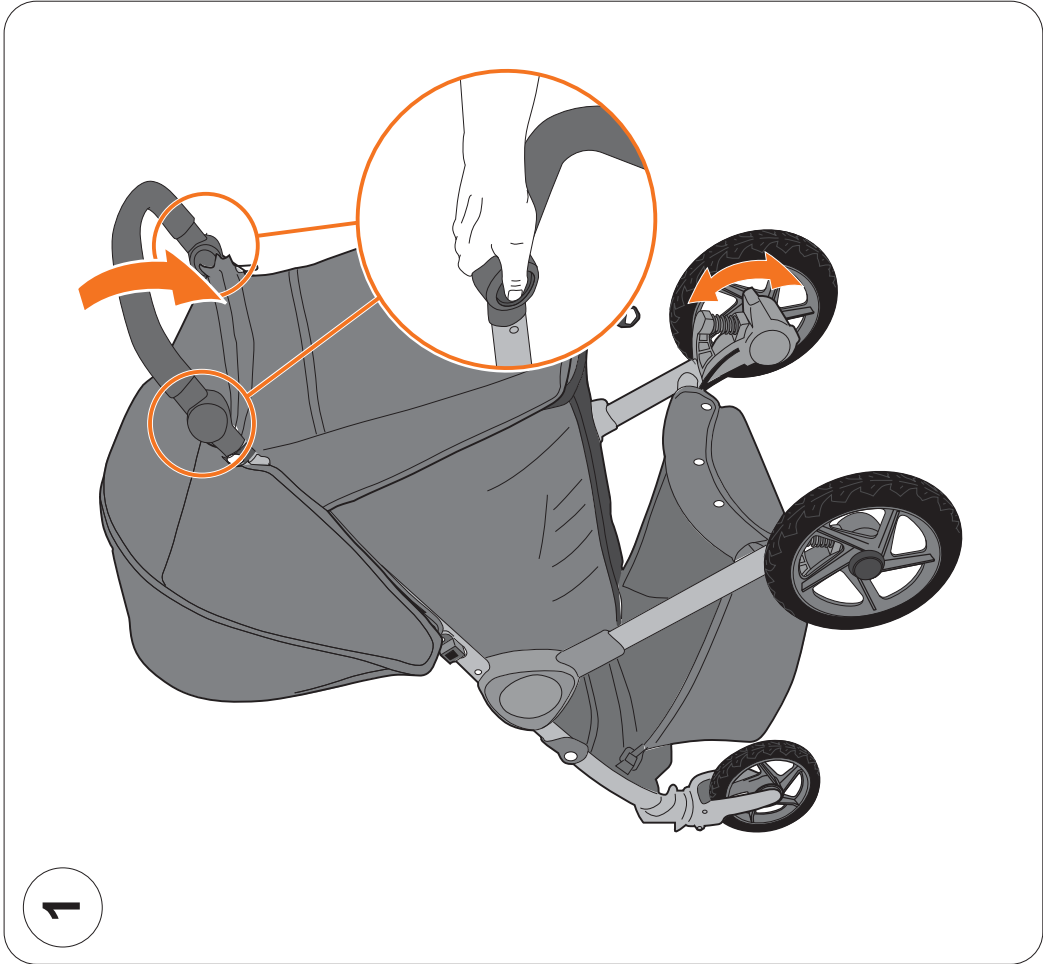

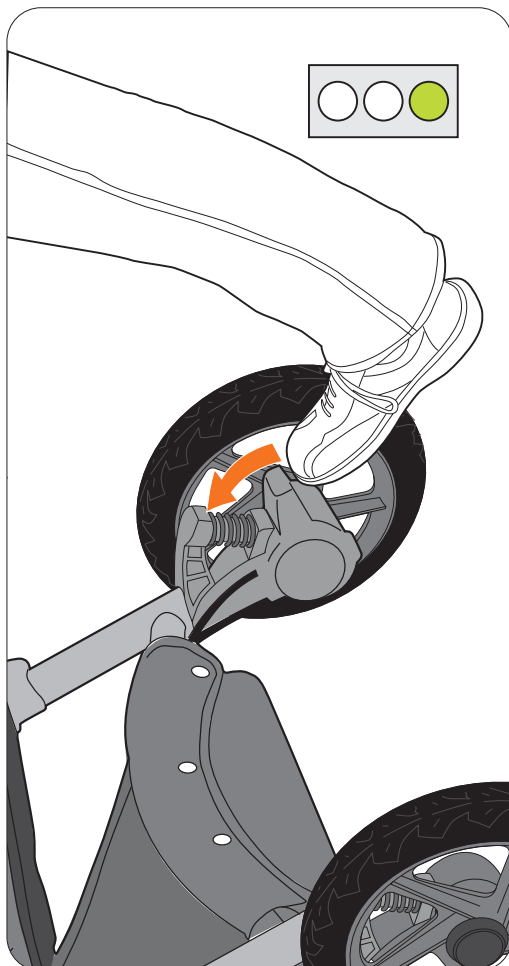
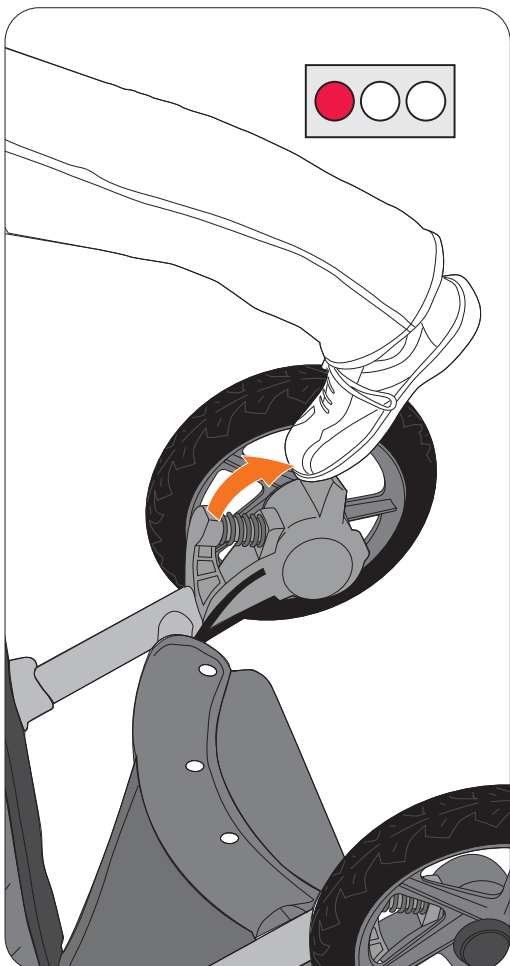

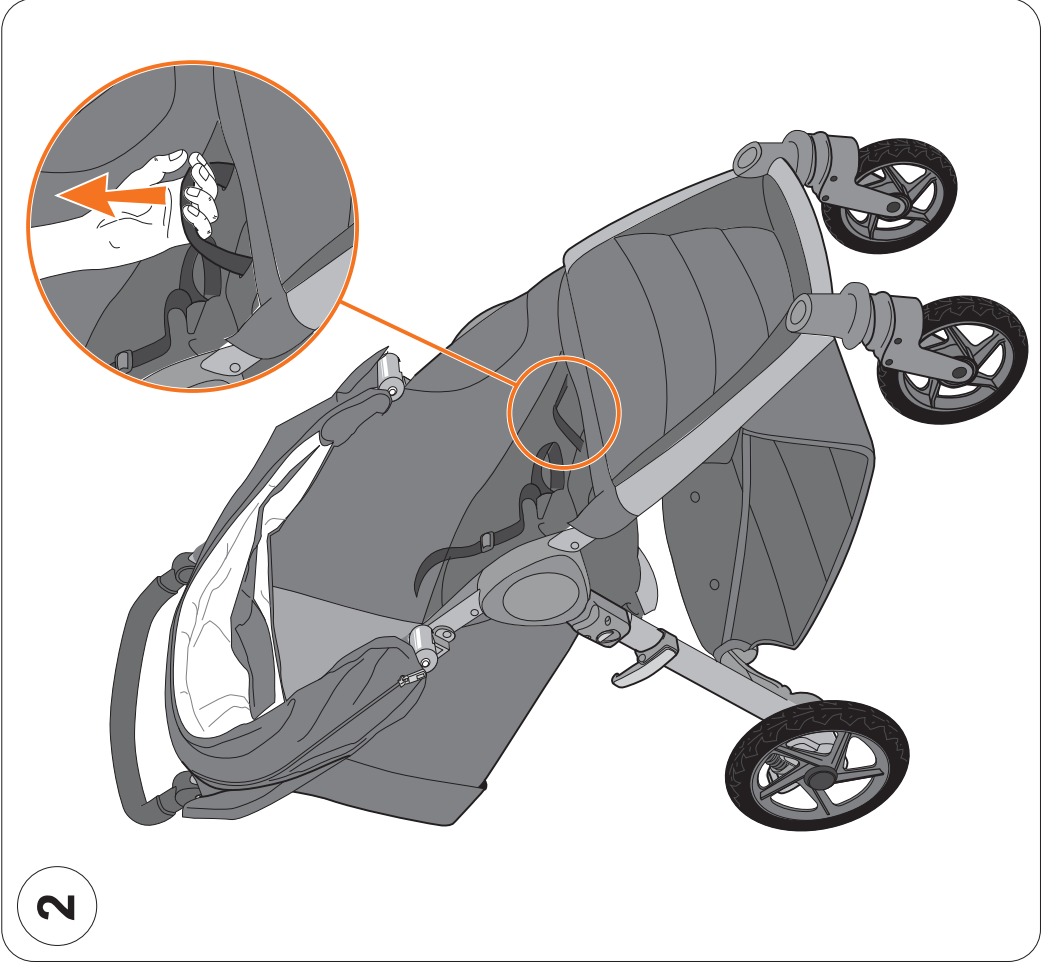
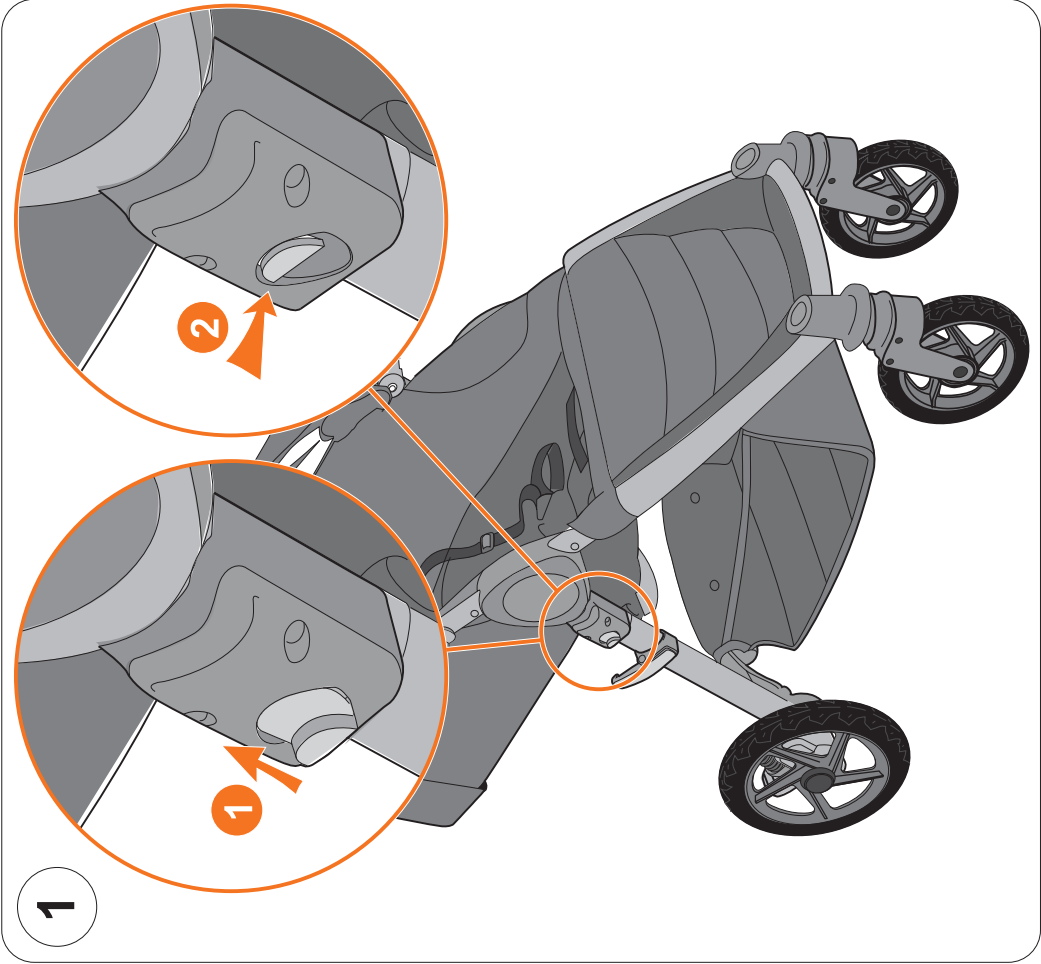

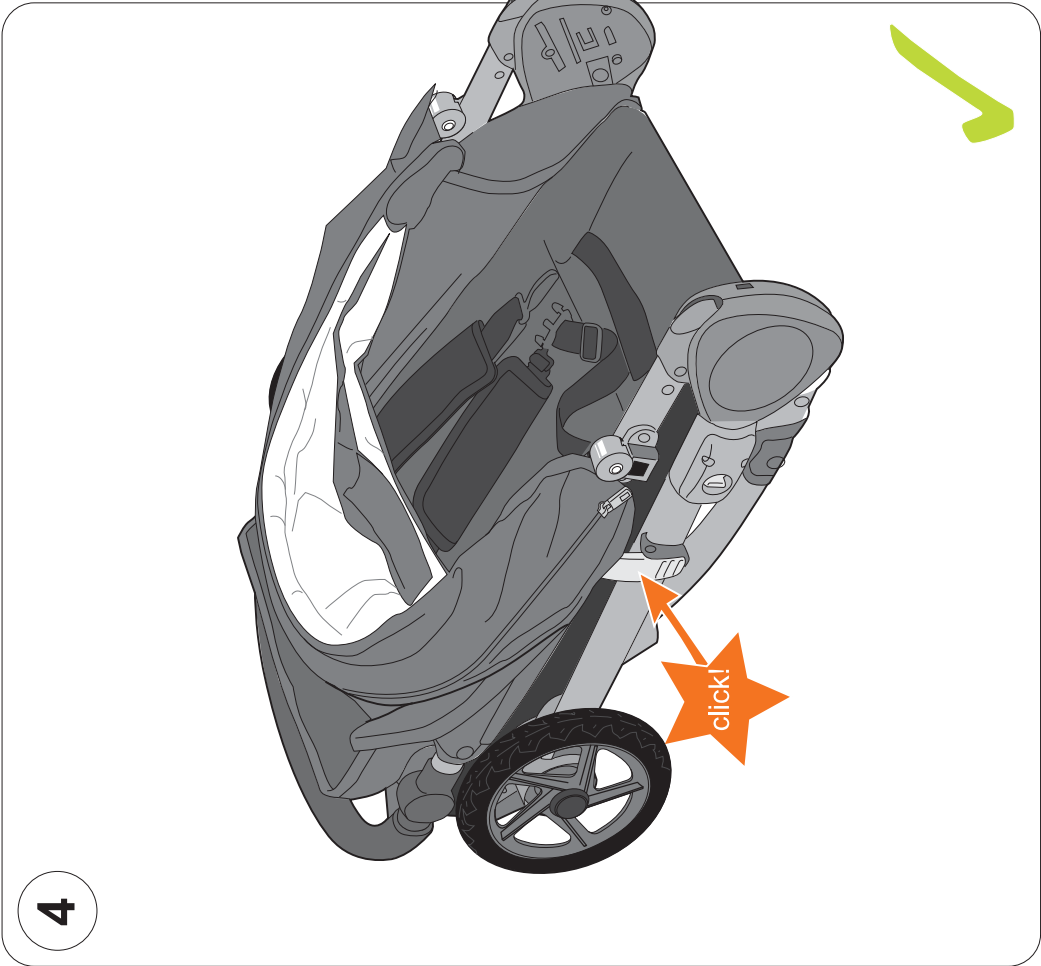
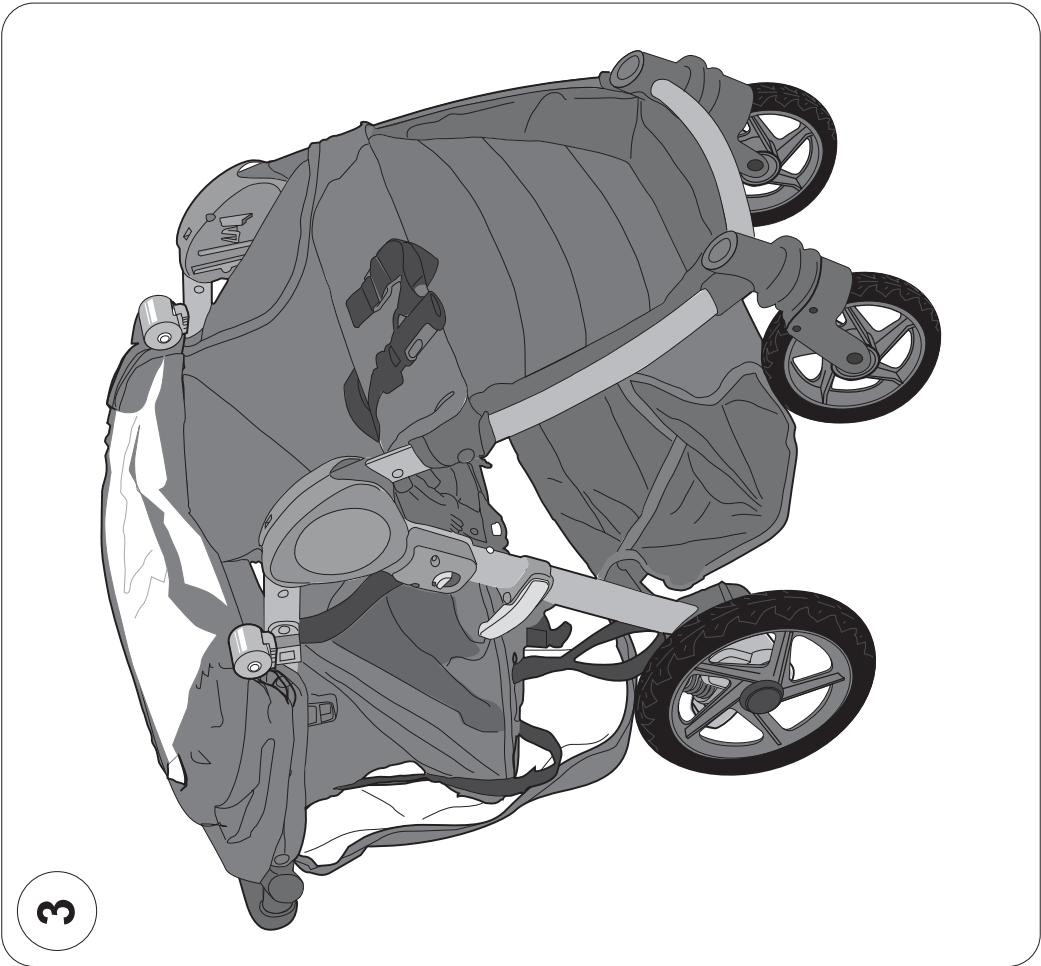

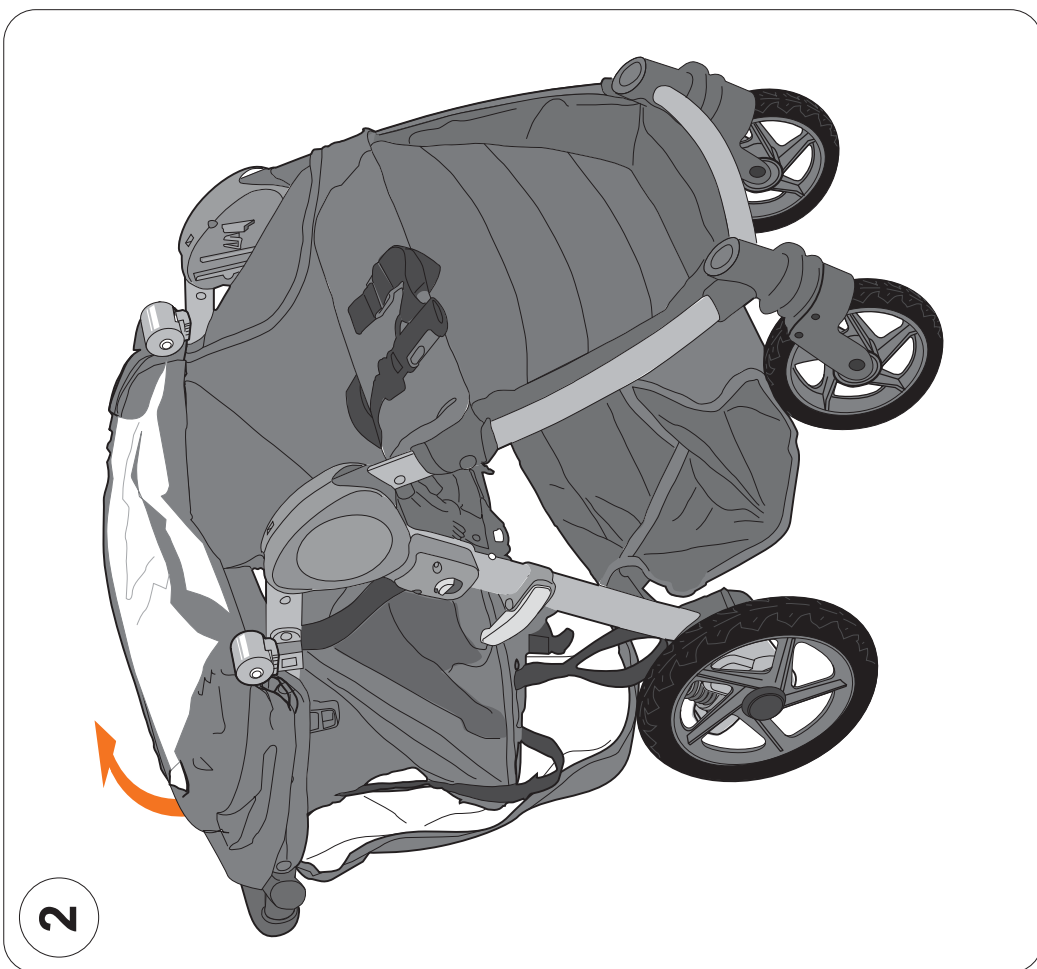
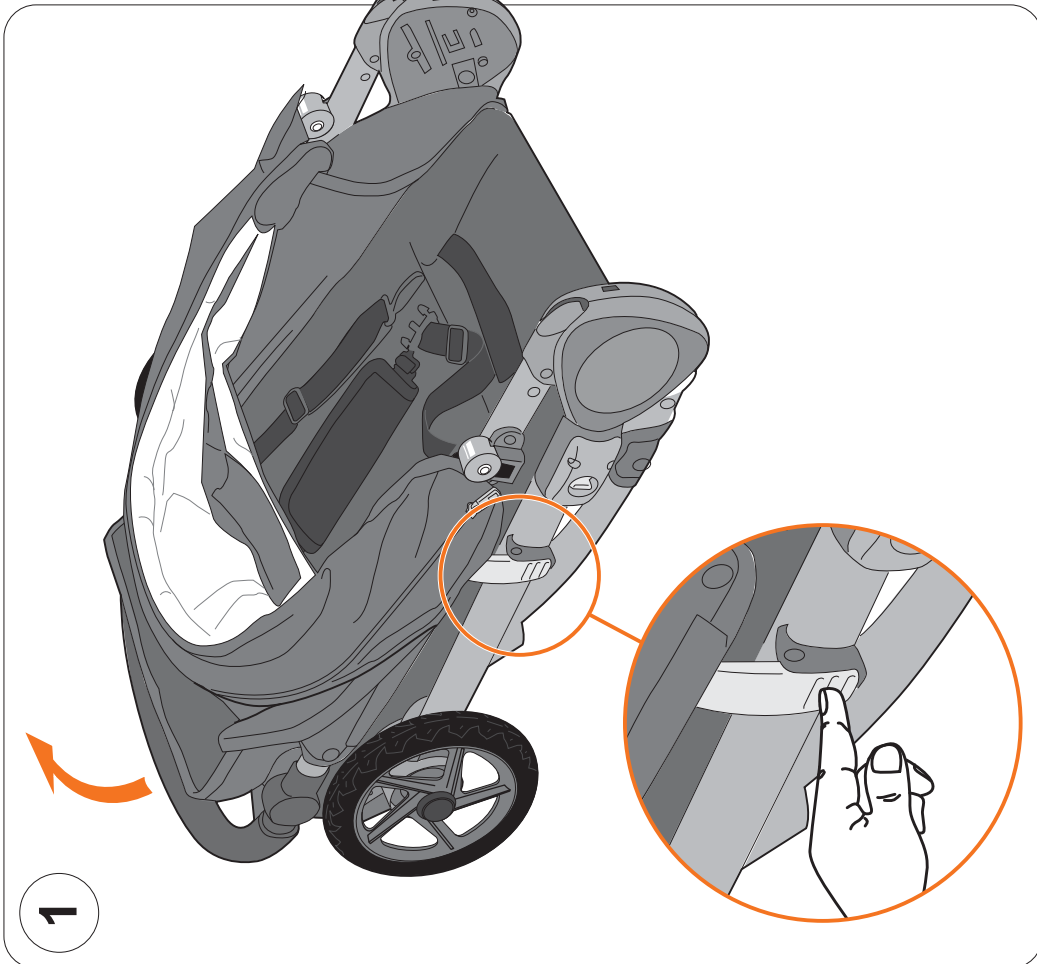



3

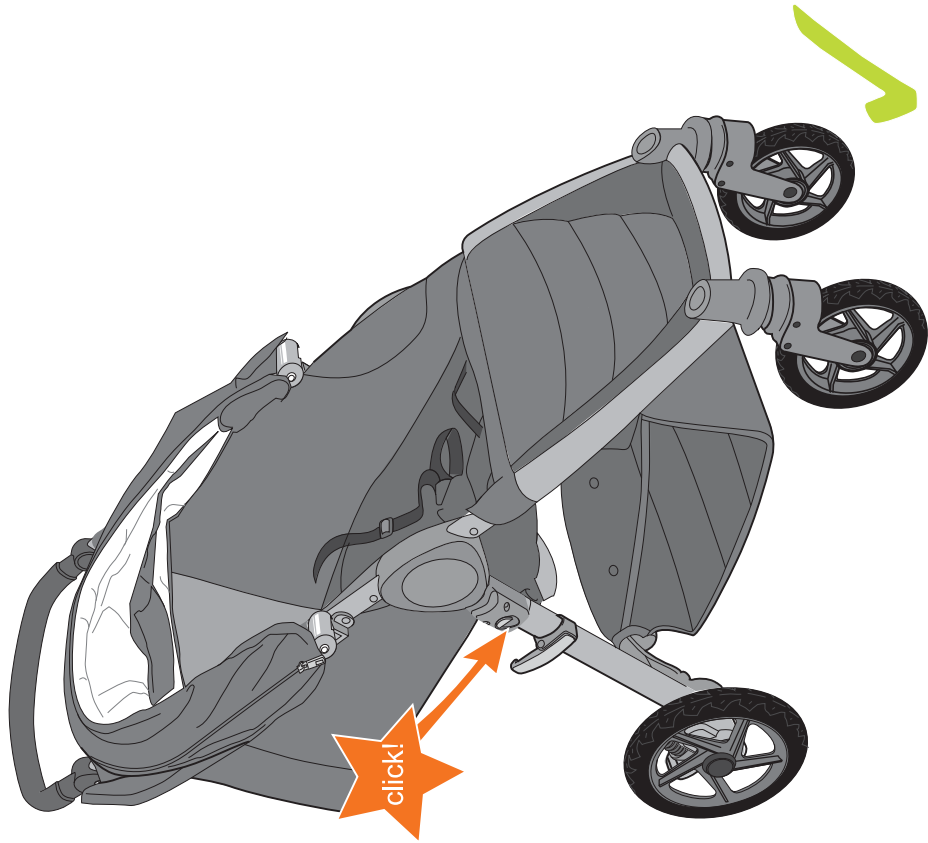

B-Motion 4

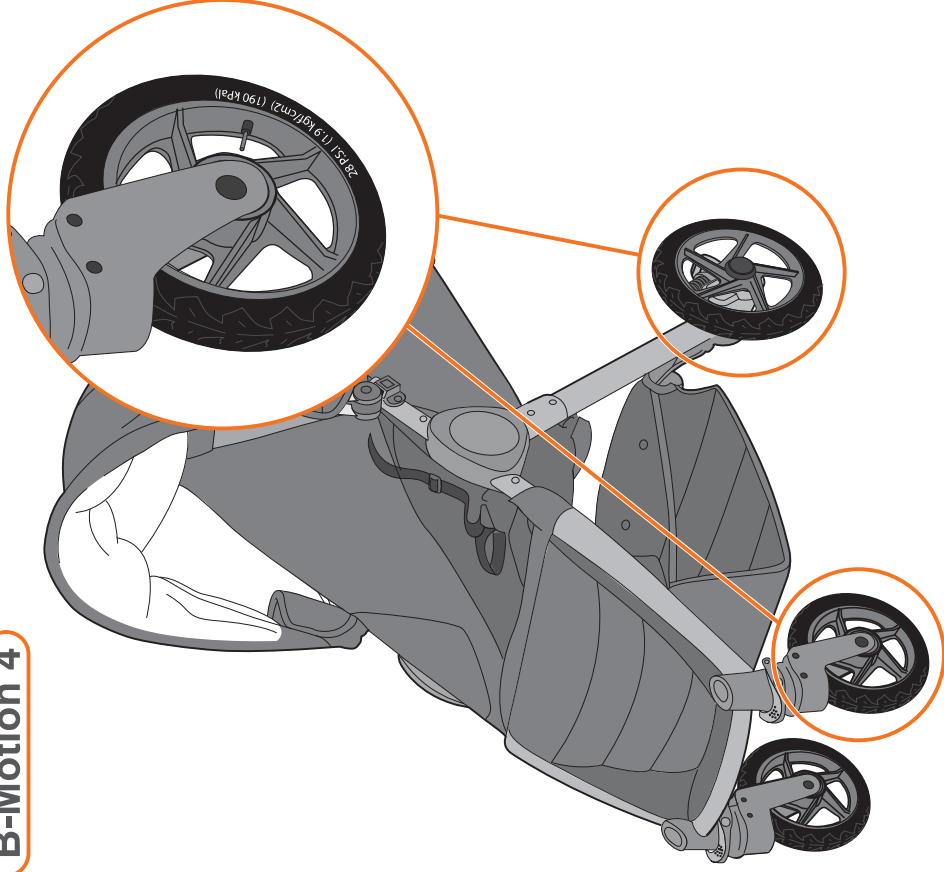

DE

PRÜFEN DES REIFENDRUCKS

Für Kunststoffräder beträgt der maximale Reifendruck 28 Pfund pro Quadratzoll (psi) (1.9 bar). Der maximale Druck ist auf dem Rad neben dem Ventilschaft eingepreßt.

WARNUNG! Ein Druck von mehr als 1.9 bar kann das Rad und/oder den Reifen beschädigen und zu Verlust der Kontrolle oder Verletzung führen.

EN

CHECK TIRE PRESSURE

Plastic wheels are rated to a maximum tire inflation pressure of 28 pounds per square inch (psi) (1.9 bar). The maximum inflation pressure is embossed on the wheel next to the valvestem.

WARNING!

Inflating tires above 1.9 bar can damage the wheel and/or tire resulting in loss of control and injury.

FR

VERIFIER LA PRESSION DES PNEUS

Les roues en plastique sont évaluées à une pression de gonfl ement maximum de 28 psi. La pression de gonfl ement maximum est indiquée sur la roue à côté de la tige de valve.

AVERTISSEMENT ! Un gonfl ement des pneus au dessus de 1.9 bar peut endommager la roue et / ou les pneus, entraînant une perte de contrôle et des blessures.



COMPROBAR LA PRESIÓN DE LOS NEUMÁTICOS

Las ruedas de plástico están destinadas a soportar una presión de inflado máxima de 28 libra por pulgada cuadrada. La presión de inflado máxima está indicada en la rueda junto al vástago de la válvula.

¡ADVERTENCIA! El inflado de las ruedas con más de 2 bar puede dañar las ruedas y/o dar lugar a una pérdida de control de las ruedas y provocar lesiones

VERIFICAR A PRESSÃO DOS PNEUS

As rodas plásticas estão classificadas para uma pressão máxima de enchimento de 28 libras por polegada quadrada (psi). A pressão de enchimento máxima está estampada em relevo na roda junto à haste da válvula.

AVISO! O enchimento dos pneus acima de 1.9 bar pode danificar a roda e/ou pneu resultando na perda de controlo e ferimentos.

CONTROLLO DELLA PRESSIONE RUOTE

Le ruote in plastica sono tarate per una pressione massima di gonfiaggio delle ruote pari a 28 libbre per pollice quadrato (psi) ovvero poco più di 1.9 Kg per cm quadrato. La massima pressione di gonfiaggio è stampata sulla ruota vicino allo stelo della valvola.

ATTENZIONE! Gonfiare le gomme a una pressione superiore a 1.9 bar può danneggiare la ruota e/o la gomma, con una conseguente perdita di controllo e possibilità di lesioni.

ПРОВЕРЬТЕ ДАВЛЕНИЕ В КОЛЕСАХ

Пластмассовые колеса рассчитаны на максимальное давление воздуха в шине равное 28 фунтам на квадратный дюйм (psi). Максимальное давление в колесе создает давление колеса на шток клапана.

ПРЕДУПРЕЖДЕНИЕ! Превышение давления в шинах на 1.9 бара может повредить колесо и/или шину, что приведет к потере управления и травме.

KONTROLLÉR DÆKTRYK

Plastikhjul er normeret til en maksimalt oppumpningstryk på ca. 28 pounds pr. kvadrattomme (psi) Det maksimale oppumpningstryk er præget på hjulet ved siden af ventilspindlen.

ADVARSEL! Oppumpning af dæk til over 1.9 bar kan beskadige hjulet og /eller dækket og medføre at tab af kontrol over vognen og kvæstelser.

BANDENDRUK CONTROLEREN

Plastic wielen hebben een nominale bandenspanning van 28 pond (per vierkante inch) per square inch (psi). De maximale bandenspanning staat gestempeld op het wiel bij de klepsteel.

WAARSCHUWING! Oppompen van wielen tot boven 1.9 bar kan het wiel en/of de band beschadigen waardoor controleverlies en letsel ontstaat.

RU

DK

NI

ES

PT

IT

PL **SPRAWDZANIE CIŚNIENIA OPON**

Plastykowe kółka są obliczone na maksymalne ciśnienie napompowania opon 28 funtów siły na cal kwadratowy (psi). Maksymalne ciśnienie napompowania jest wytlóczzone na przednim kółku obok wentyla.

OSTRZEŻENIE! Napompowanie opon do ciśnienia powyżej 1.9 bar może uszkodzić kółka i/lub spowodować utratę kontroli i obrażenia.

SK **ZKONTROLUJTE TLAK V PNEUMATIKÁCH**

Plastové kolečka mají stanovenou maximální hodnotu tlaku v pneumatikách na 28 liber na čtvereční palec (psi). Maximální tlak v pneumatikách je vyznačený na kolečku vedle dřívku ventilu.

VAROVÁNÍ! Nahuštění pneumatik nad úroveň 1.9 bar může poškodit kolečko a/nebo vést ke ztrátě kontroly a poranění.

SK **KONTROLA TLAKU V PNEUMATIKÁCH**

Plastové kolieska sú naprojektované na maximálny tlak pneumatík 28 libier na palec štvorcový (psi). Maximálny hustiaci tlak je vytlačný na koliesku vedľa drieku ventilu.

UPOZORNENIE! Nahustenie pneumatiky na 1.9 bary môže poškodiť koliesko alebo pneumatiku a spôsobiť stratu kontroly a zranenie.

HU **AZ ABRONCSNYOMÁS ELLENŐRZÉSE**

A műanyag kerekek maximális abroncsnyomása 28 font / négyzetcoll (psi) (1,9 bar). A maximális nyomás a keréken a szelepszár mellett van beütve.

FIGYELMEZTETÉS! Az 1,9 bar-t meghaladó nyomás károsíthatja a kereket és/vagy az abroncsokat és az ellenőrzés elvesztéséhez vagy sérüléshez vezethet.

SL **PREVERJANJE TLAKA V PNEVMATIKAH**

Pri plastičnih kolesih je največji tlak v pnevmatikah 1,9 bara. Največji tlak je vtisnjen na kolesu poleg ventilkca.

OPOZORILO! Tlak, večji od 1,9 bara, lahko poškoduje kolo in/ali pnevmatiko in povzroči izgubo nadzora ali poškodbe.

HR **PROVJERA TLAKA U GUMAMA**

Za plastične kotače maksimalni tlak u gumama iznosi 28 funti po kvadratnom inču (psi) (1.9 bara). Maksimalni tlak je otisnut na gumi pored elementa ventila.

UPOZORENJE! Tlak preko 1.9 bara može oštetiti kotač i / ili gumu i dovesti do gubitka kontrole ili do ozljeda.



KONTROLLERA DÄCKTRYCKET

Plasthjulen är gjorda för ett maximalt däcktryck på 28 psi. Det maximala trycket visas på hjulet intill ventilöret.

WARNING! Om däcken fylls över 1.9 bar kan det skada hjulet och/eller däckets och leda till minskad kontroll och personskada.

KONTROLLER TRYCKET IDEKKENE

Hjul i plast tåler en maximal belastning på 28 psi. Maximalt tillått tryck er gravert inn i dekket, nær ventilen.

ADVARSEL! Oppumping til over 1.9 bar kan skade dekket og/eller hjulet og medføre dårlig kontroll og mulig skade.

RENGASPAINENTARKASTAMINEN

Muovirenkaat on suunniteltu enimmäistäyttöpaineelle 28 paunaa per neliötuuma (psi). The maximum inflation pressure is embossed on the wheel next to the valve stem.

VAROITUS! Täyttöpaineen lisääminen yli 1.9 bar paineen vahingoittaa renkaita ja/tai renkaat menettävät sen seurauksena ohjautuvuuden ja aiheuttavat loukkaantumisia.

BG

ПРОВЕРКА НА НАЛЯГАНЕТО НА ГУМИТЕ

Максималното налягане на гумите за колела от пластмаса е 28 пфунда на квадратен дюйм (psi) (1.9 bar). Максималното налягане е щамповано на колелото до шийката на вентила.

ПРЕДУПРЕЖДЕНИЕ! Налягане от над 1.9 bar може да повреди колелото и/или гумата и да доведе до загуба на контрол или нараняване.

RO

VERIFICAREA PRESIUNII ANVELOPELOR

Pentru roțile din plastic, presiunea maximă a anvelopelor însumează 28 livre per țol pătrat (psi) (1,9 bari). Presiunea maximă este ștanțată pe roata lângă axul ventilului.

AVERTIZARE! O presiune de peste 1,9 bari poate deteriora roata și/sau anvelopa și poate duce la pierderea controlului sau la vătămare.

TR

LASTİK BASINCINI KONTROL ETMEK

Plastik tekerlekler, maksimum 28 PSI lastik basıncına ayarlanır. Maksimum lastik hava basıncı, supap gövdesi yanında tekerleğe kabartmayla işlenmiştir.

UYARI! Lastikleri 1.9 barın üzerinde şişirmek, tekerleğe ve/veya lastiğe zarar vererek kontrol kaybı ya da yaralanmaya neden olabilir.

FR

REHVIRŌHU KONTROLLIMINE

Plastratastel on maksimaalne rehvirõhk 1,9 bar (28 psi). Maksimaalne rõhk on sissepressituna kirjas rattal ventiliil kōrval.

HOIATUS! Kui rõhk on suurem kui 1,9 bar, võib see kahjustada ratast ja/või rehvi ning põhjustada vankri juhitavuse kadumist või inimvigastusi.

LV

RIEPU SPIEDIENA PĀRBAUDIŠANA

Plastmasas riepām maksimālais riepu spiediens ir 28 mārciņas uz kvadrātkollu (psi) (1,9 bāri).

Maksimālais spiediens ir iespiests ritenī blakus vārsta kātam.

BRĪDINĀJUMS! Spiediens, augstāks par 1,9 bāriem, var bojāt ratus un/vai riepās un var radīt ievainojumus, vai zaudēt kontroli.

LT

PADANGŲ SLĒGIO TIKRINIMAS

Maksimalus plastikinių ratų slėgis yra 28 svarai kvadratiniam coliui (psi) (1,9 barai). Maksimalus leidžiamas slėgis nurodytas ant rato, šalia vožtuvo.

ĮSPĖJIMAS! Didesnis nei 1,9 barų slėgis gali sugadinti ratą ir/arba padangą. Vežimėlis gali tapti nevaldomas, o tai gali sukelti sužalojimą.

GR

ΕΛΕΓΧΕΤΕ ΤΗΝ ΠΙΕΣΗ ΤΩΝ ΕΛΑΣΤΙΚΩΝ

Οι πλαστικές ρόδες πρέπει να έχουν μέγιστη πίεση ελαστικών 30 λίβρες ανά τετραγωνική ίντσα (2,1 bar). Η μέγιστη πίεση στις ρόδες είναι χαραγμένη στο τιμόνι δίπλα στη βαλβίδα.

Προειδοποίηση! Το φούσκωμα ελαστικών πάνω από 2,1 bar μπορεί να επηρεάσει το τιμόνι με αποτέλεσμα την απώλεια ελέγχου και ατυχήματος.

UA

Перевірте тиск у шинах

Пластикові колеса розраховані на максимальний тиск в шинах 30 фунтів на кв. дюйм (psi).

Максимальний тиск повітря в шинах вказаний ВИТІСНУТИМ написом на колесі біля ніпеля камери.

Попередження! Тиск в шинах більше 2.1 бар може пошкодити колесо та/або шину, що призводить до втрати контролю і травм.

SR

PROVERA PRITISKA U PNEUMATICIMA

Za plastične pneumatike maksimalni pritisak iznosi 28 funti na kvadratni col (psi) (1.9 bar). Maksimalni pritisak je ukucan na točku pored otvora za ventil.

UPOZORENJE! Pritisak veći od 1.9 bara može da ošteti točak i/ili pneumatike i da dovede do gubitka kontrole ili do povređivanja.



AR

فحص ضغط هواء الإطارات
بالنسبة للإطارات المصنوعة من البلاستيك يبلغ ضغط الإطارات الأقصى ٢٨ رطلا لكل بوصة مربعة (رطل) (١,٩ بار). ونسبة الضغط القصوى مطبوعة على العجلة بجانب ذراع الصمام.

تحذير! يمكن أن يؤدي الضغط بقوة أكبر من ١,٩ بار إلى إتلاف العجلات والإطارات أو إتلاف أحدها، وربما يؤدي إلى فقدان القدرة على التحكم في العربة أو إلى حدوث إصابات.

B-Motion 3

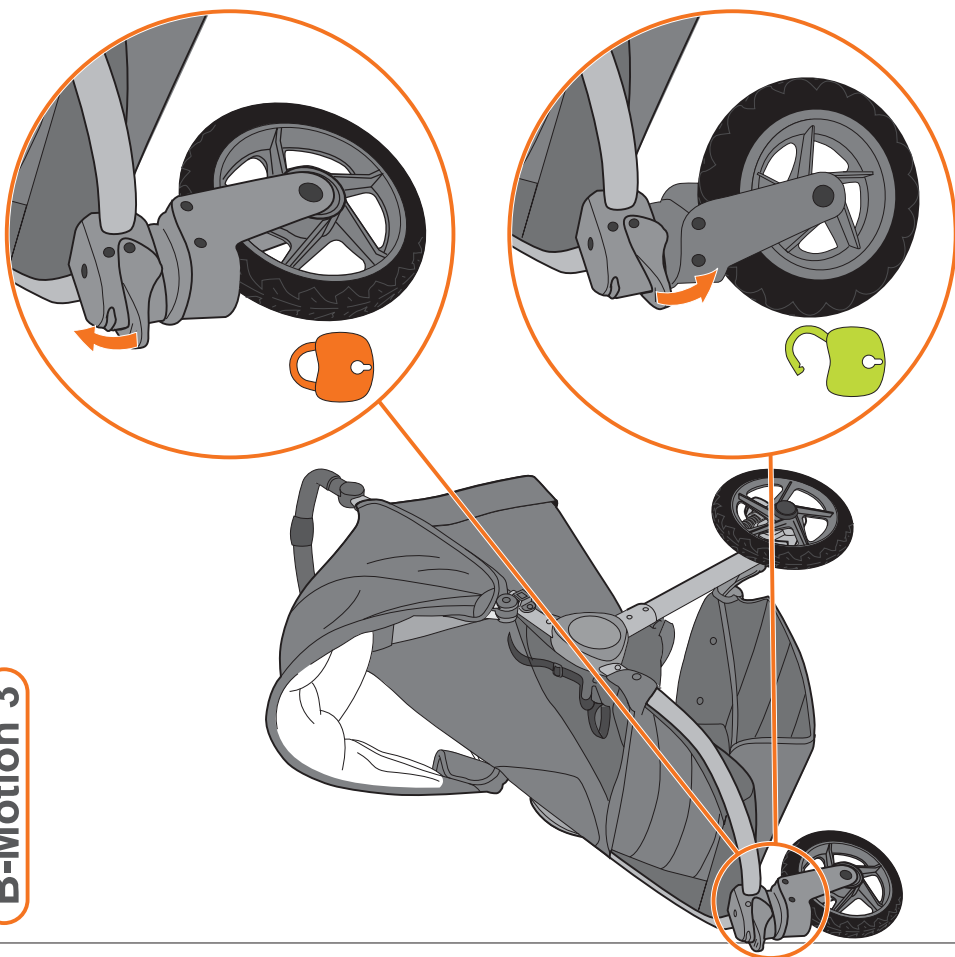

B-Motion 4

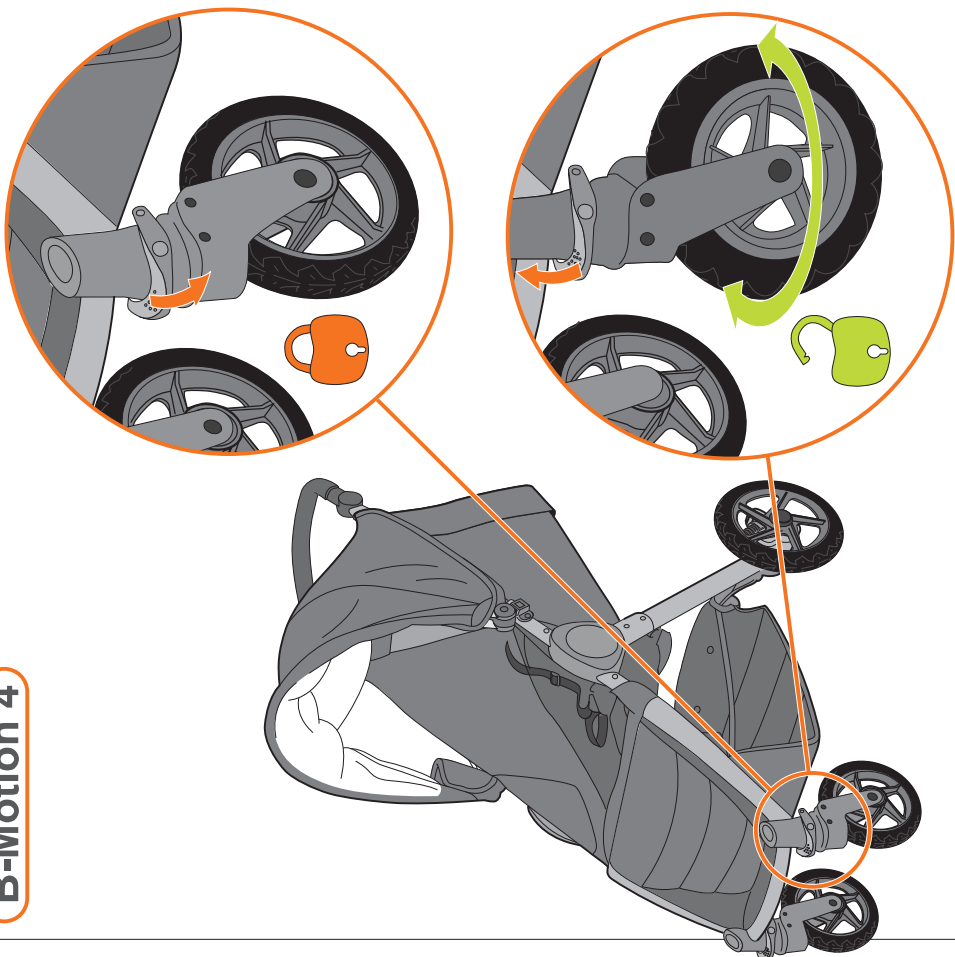

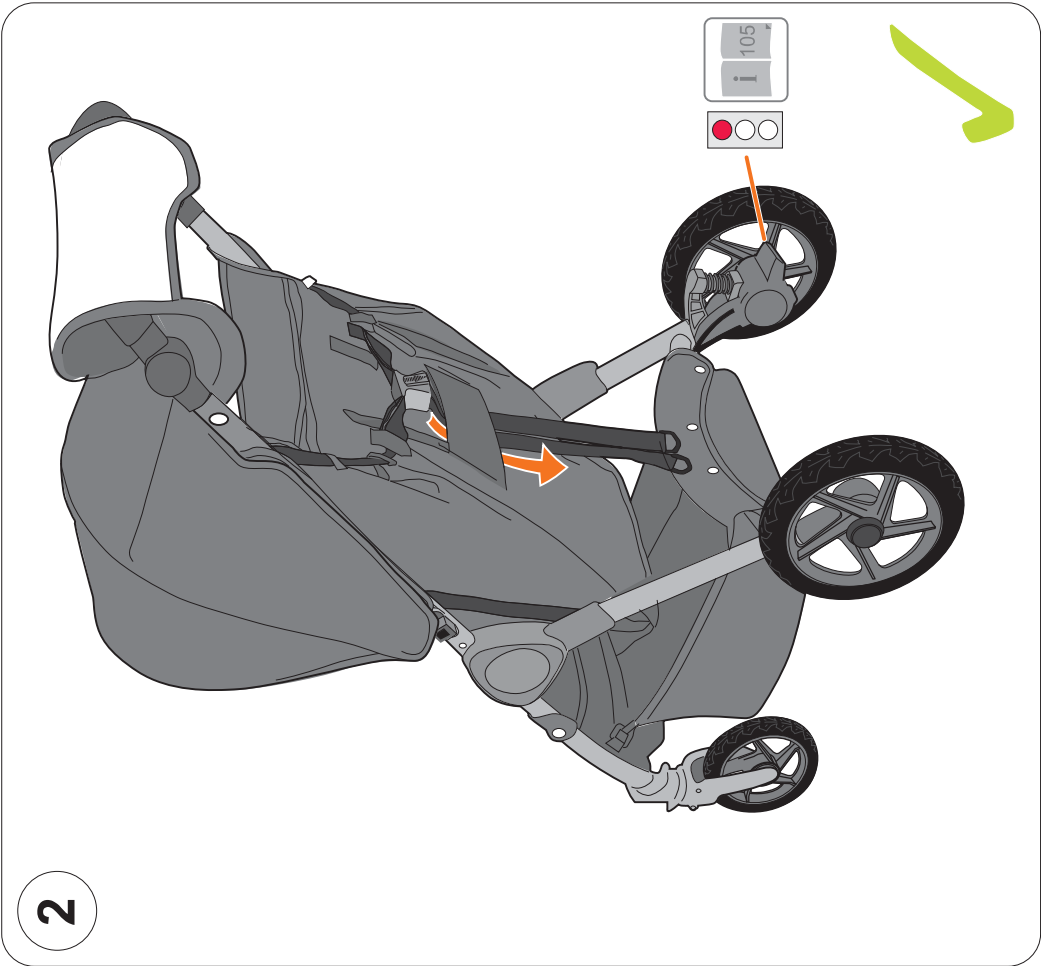
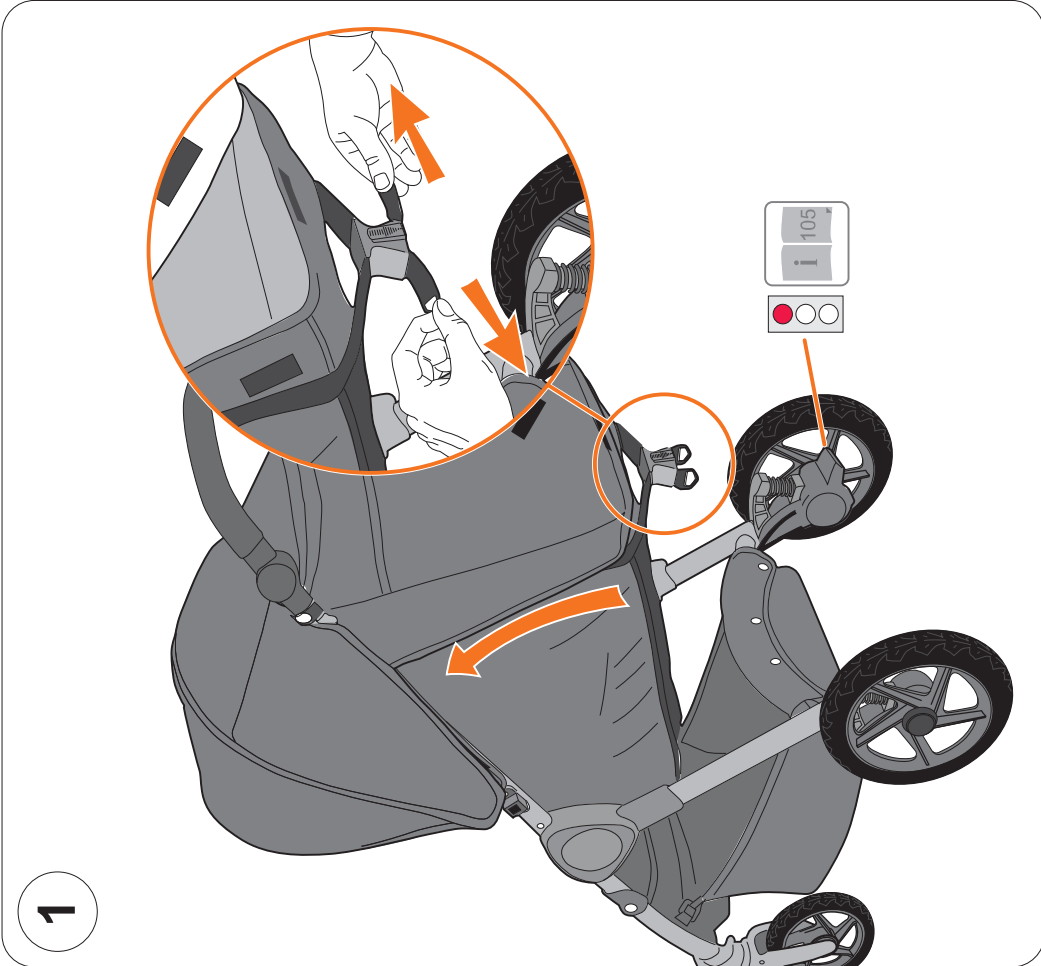

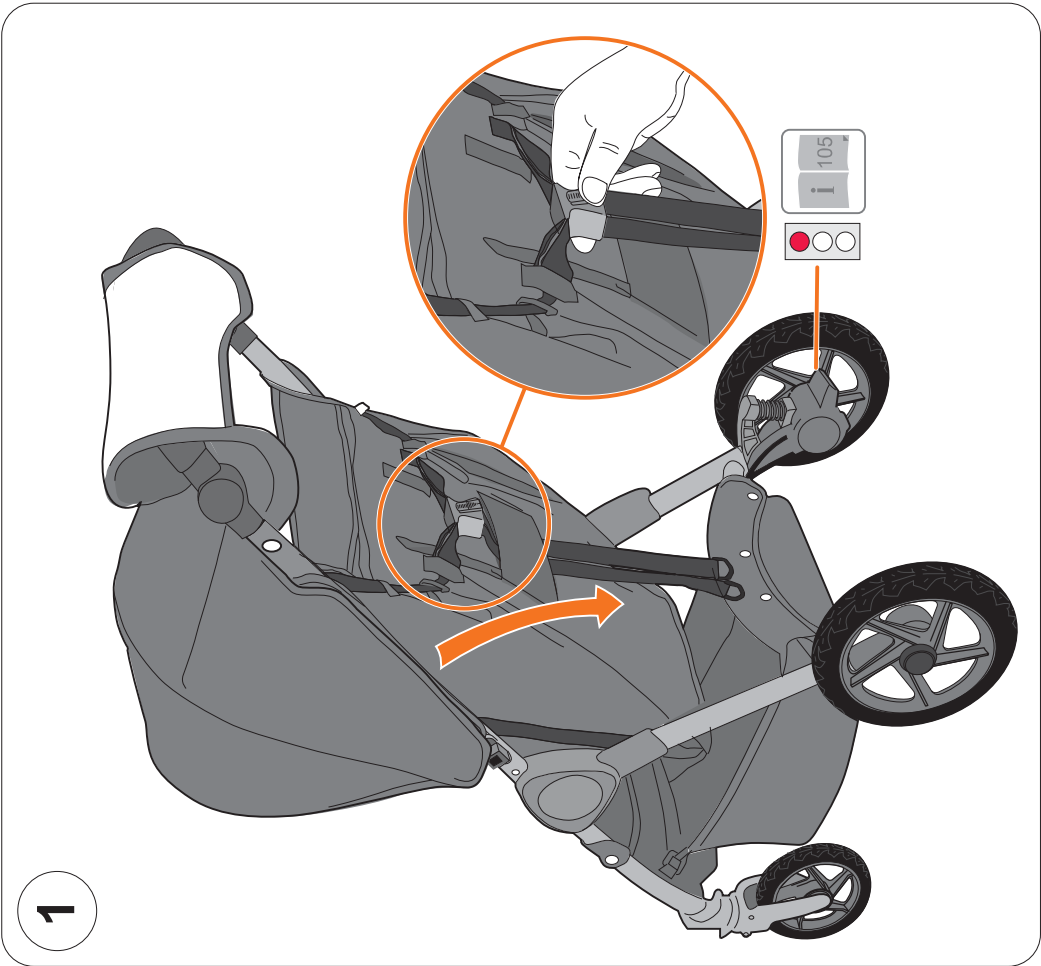

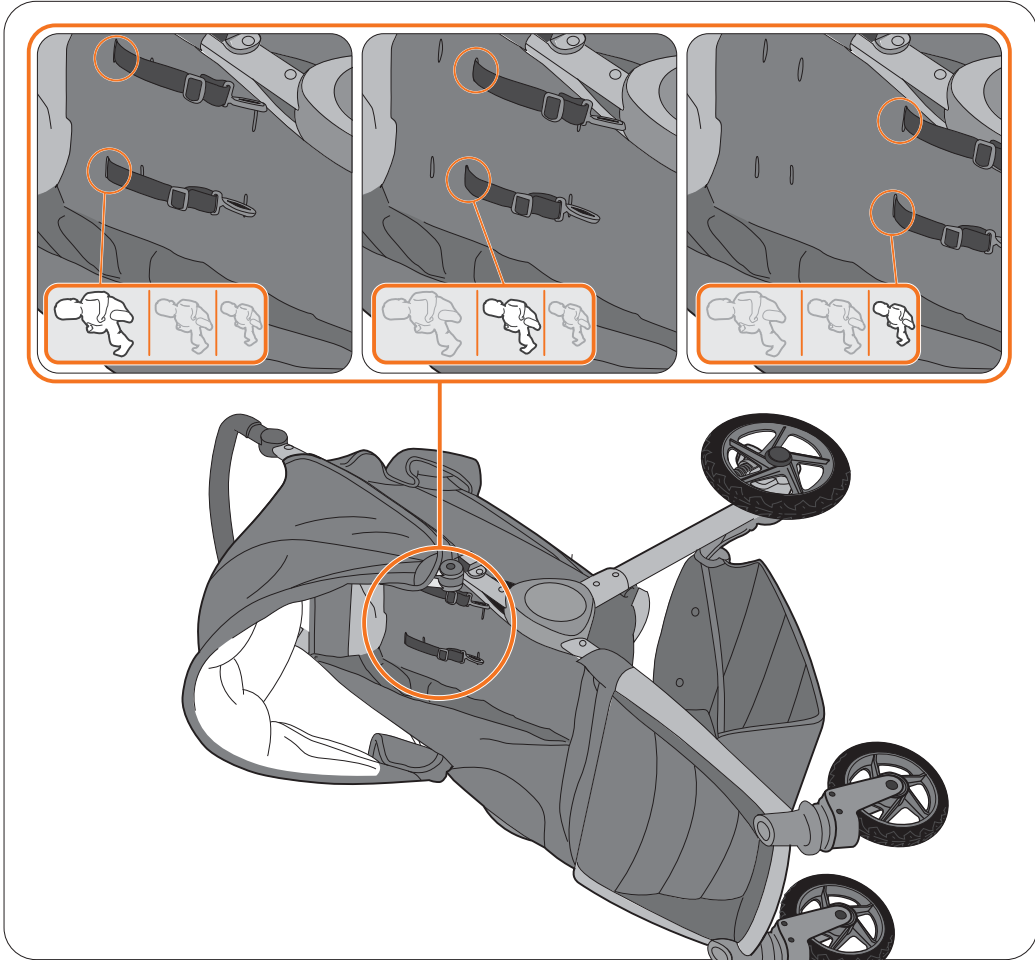
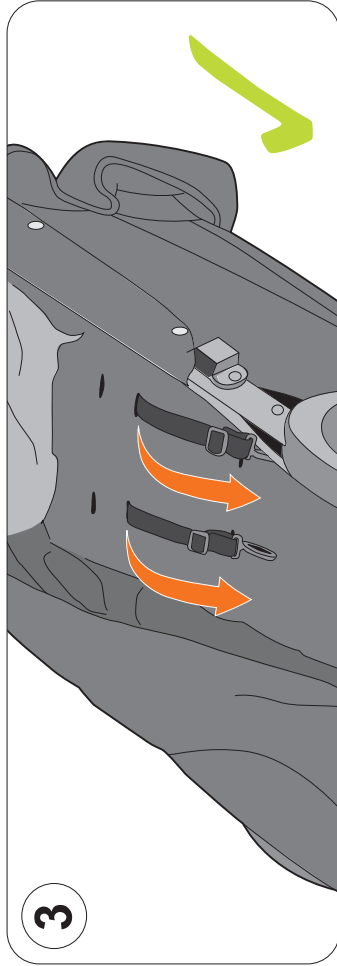
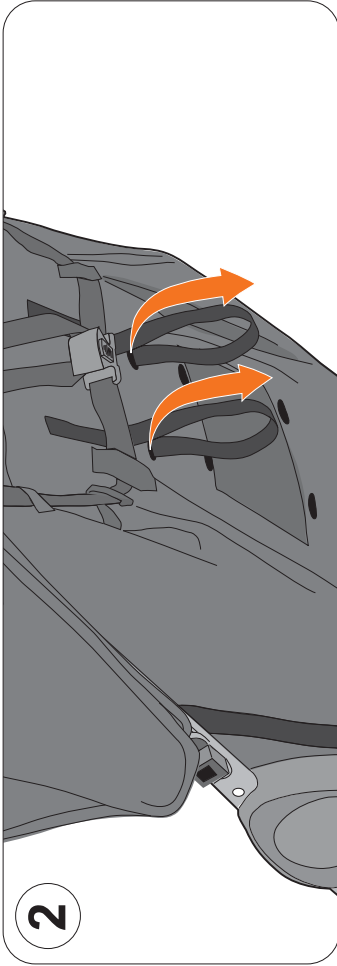
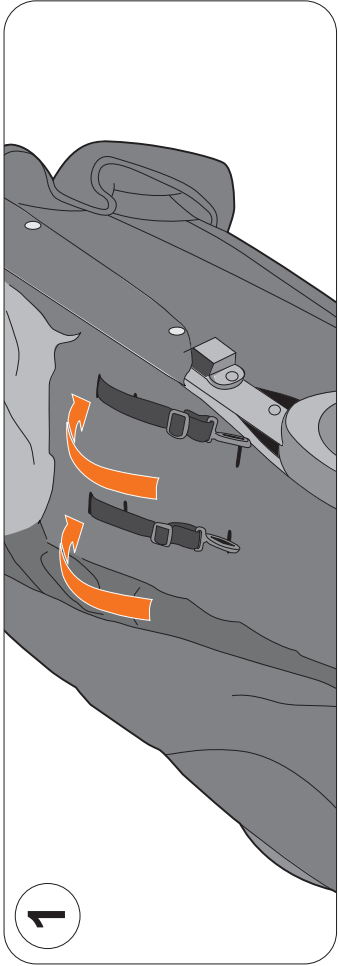

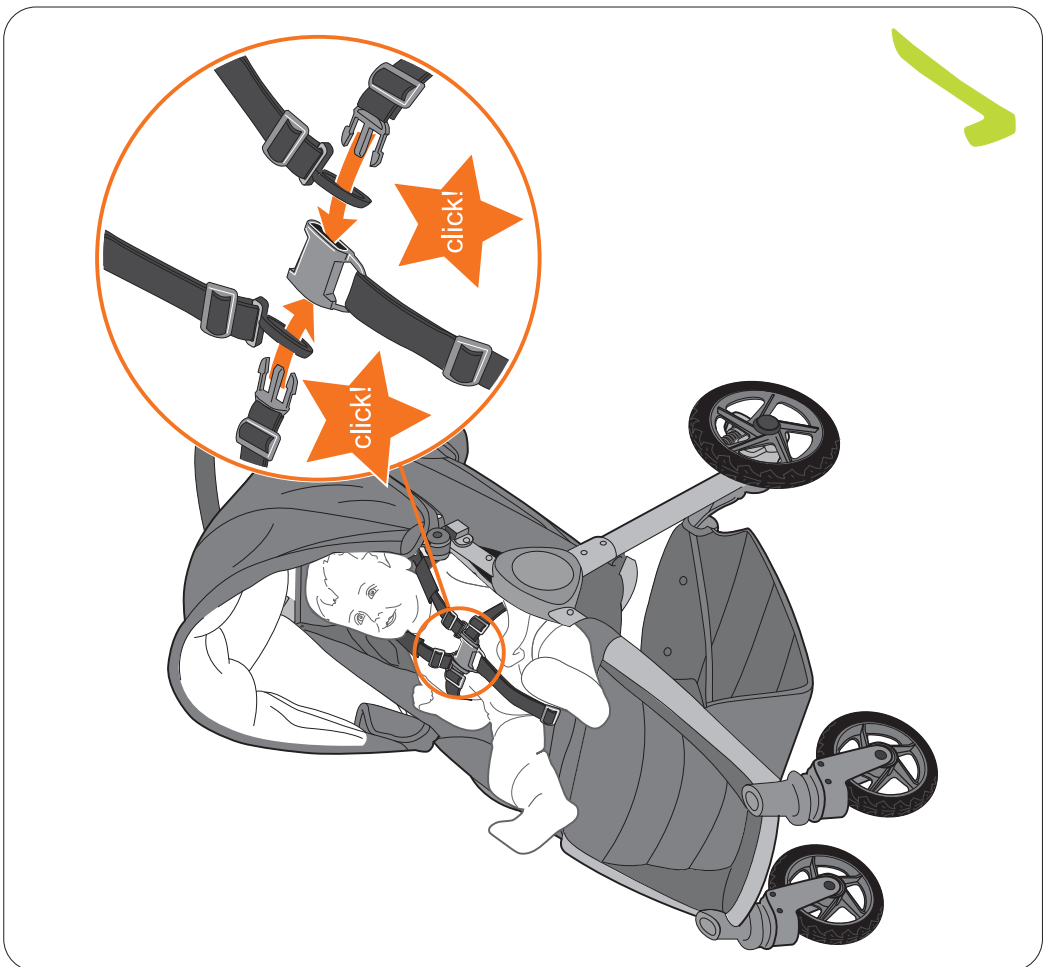

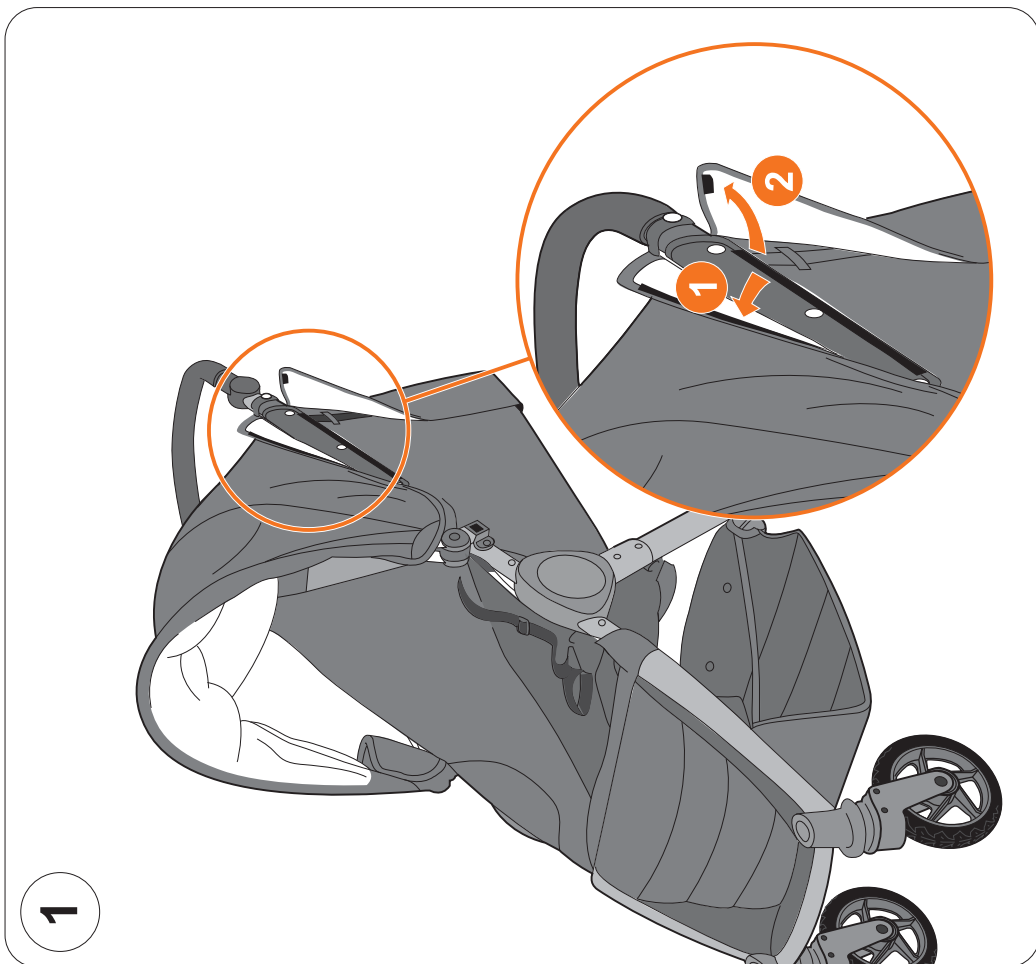

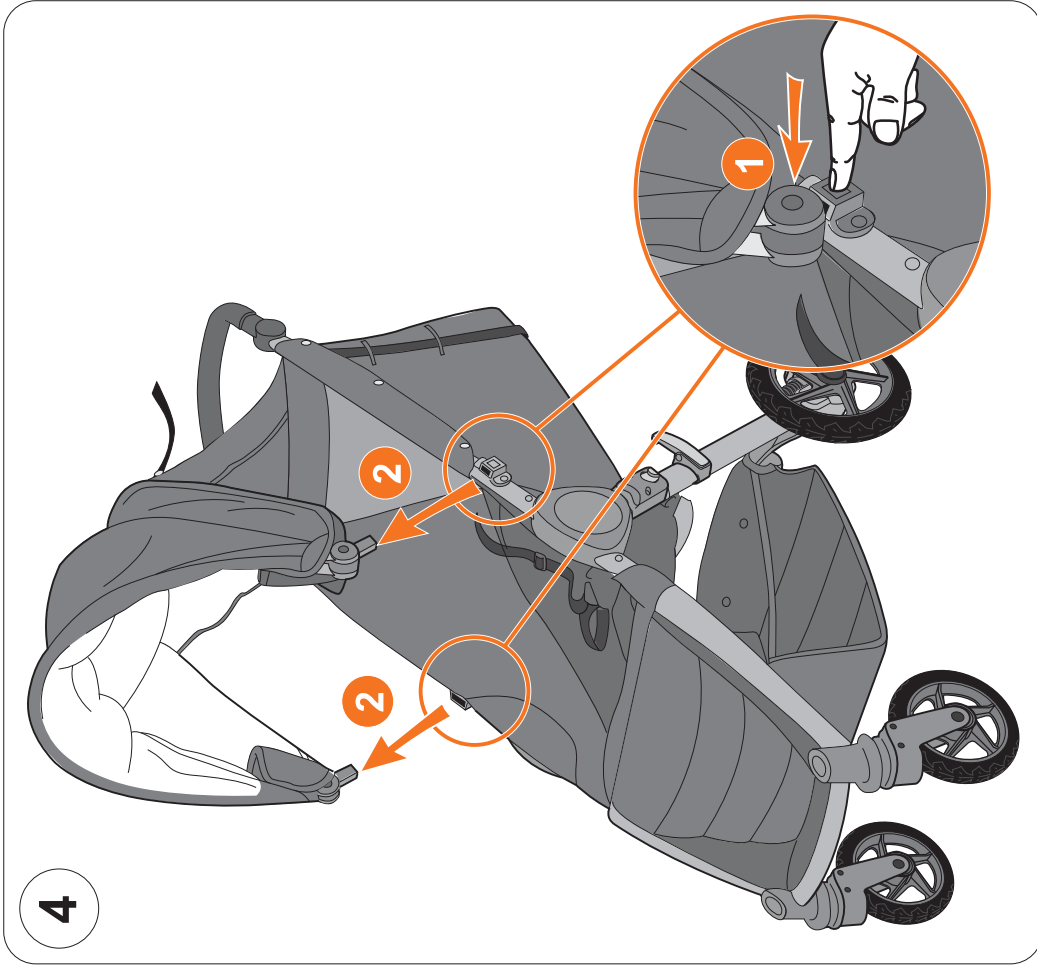
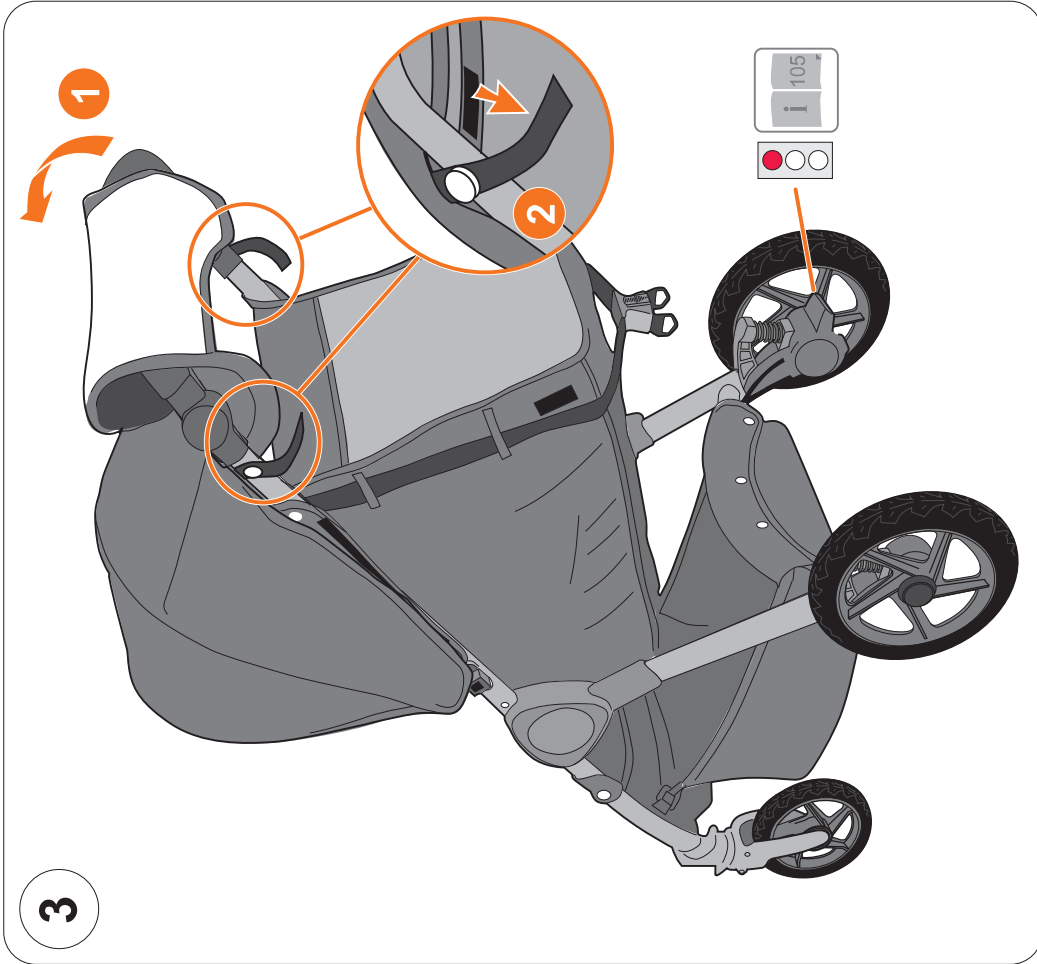

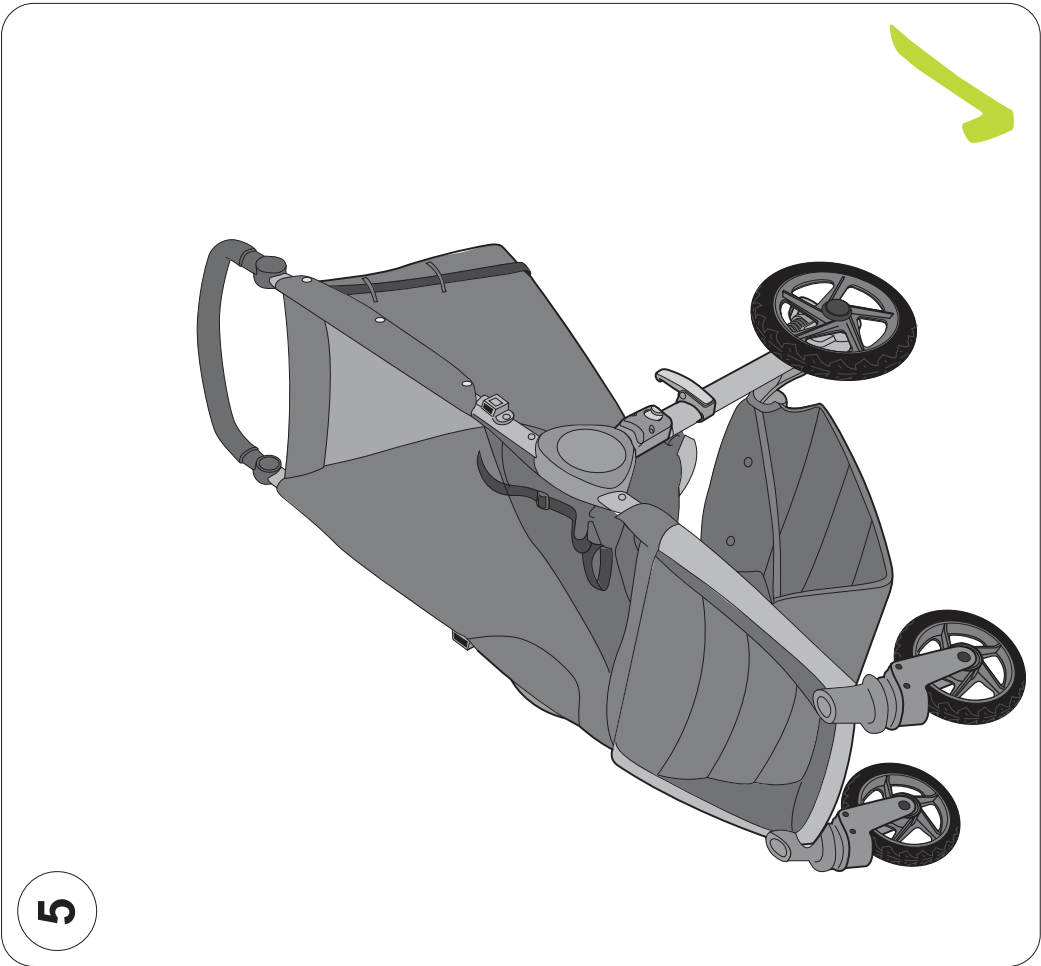

5

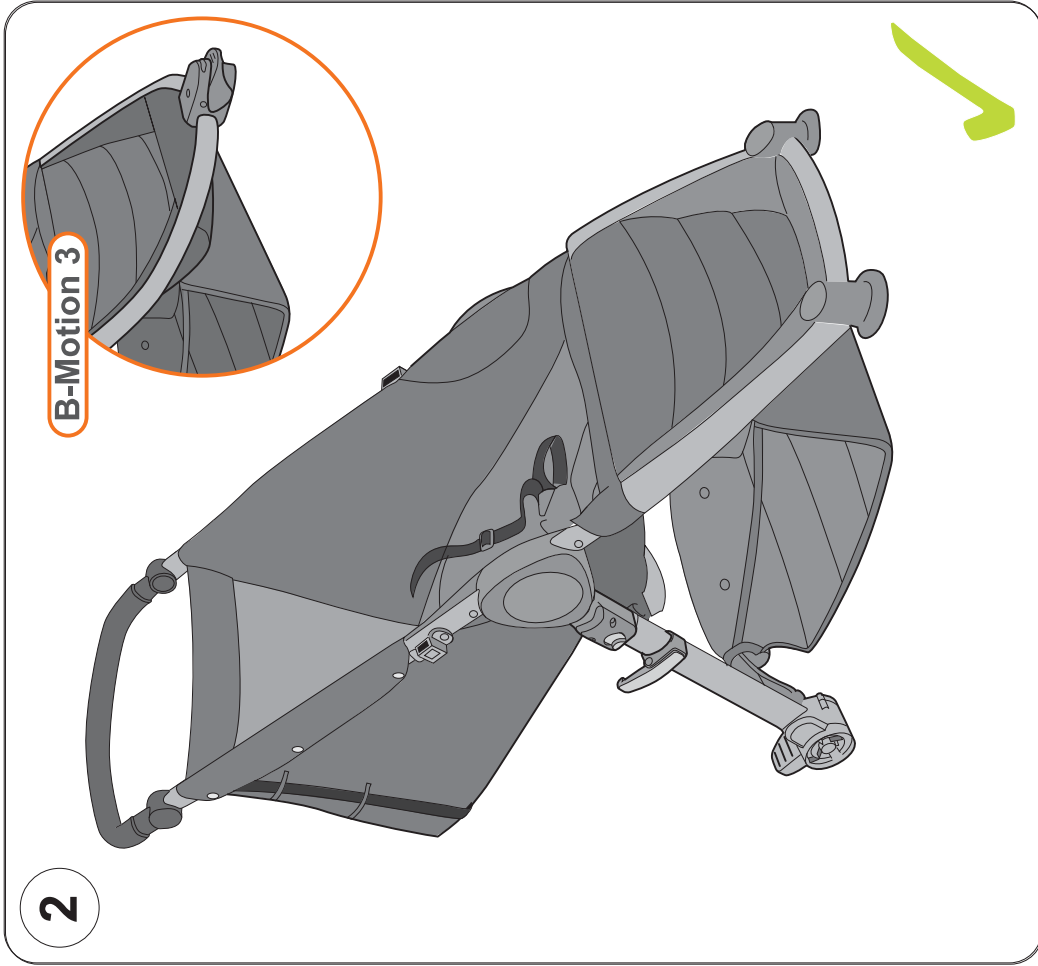
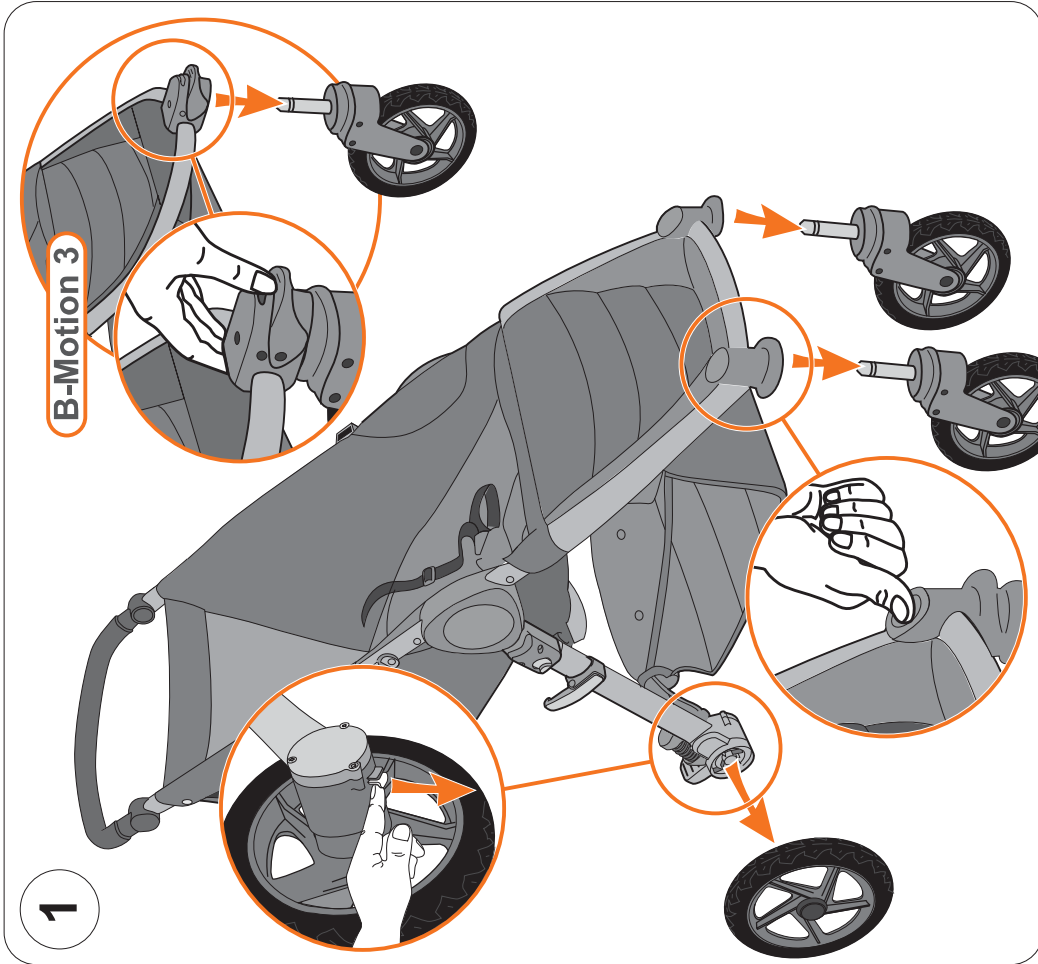

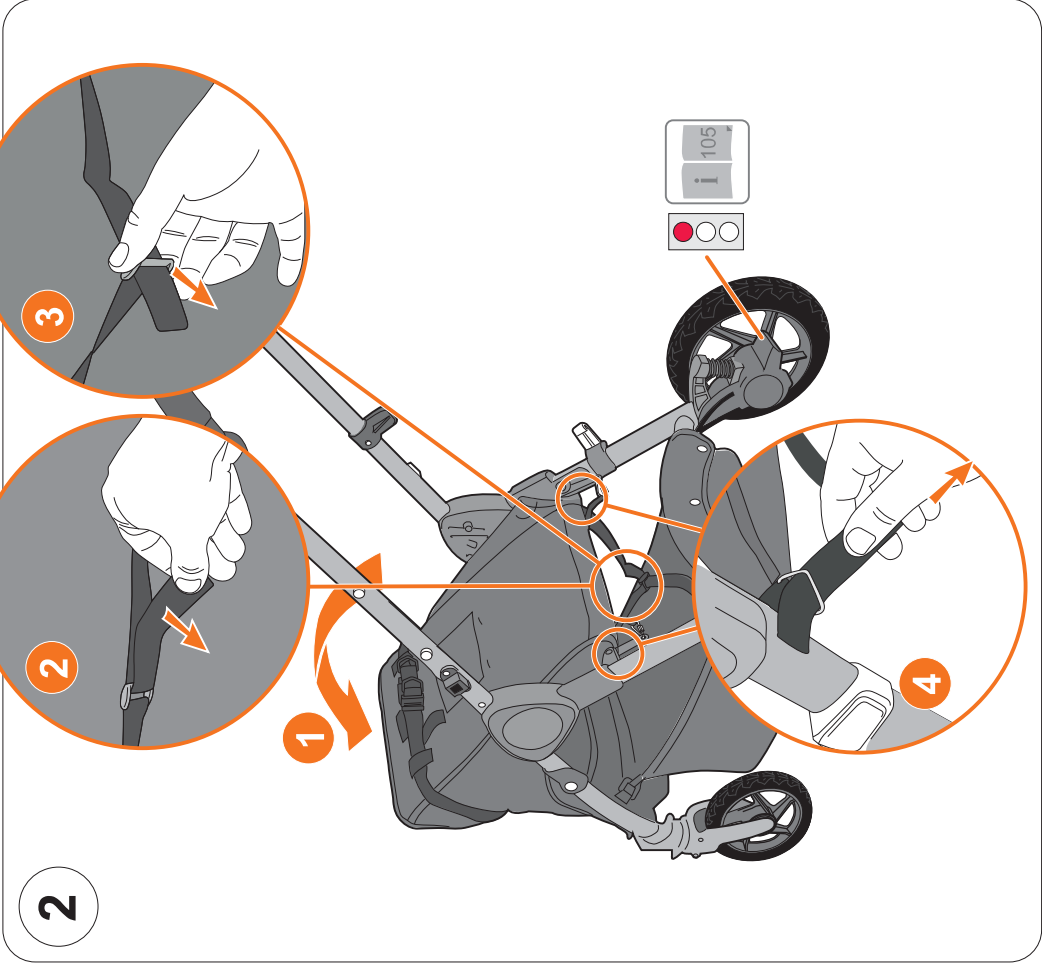
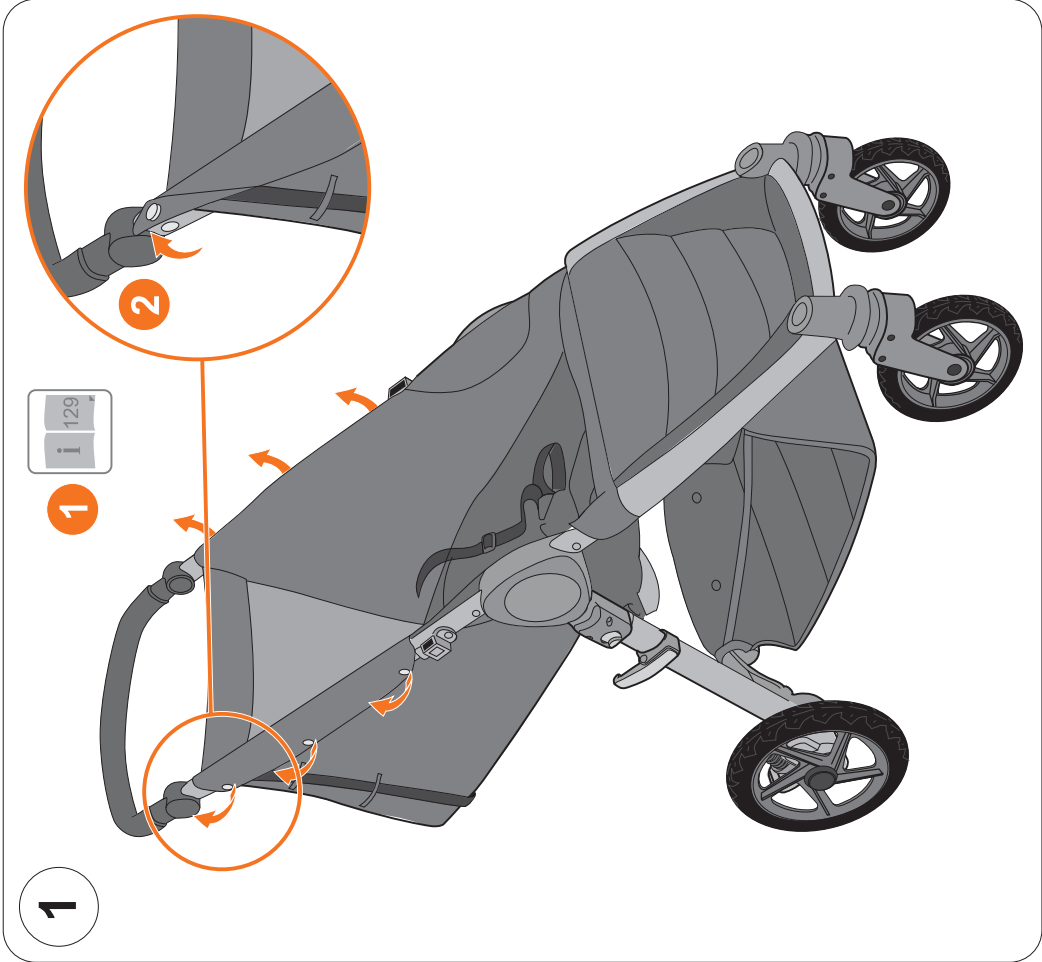

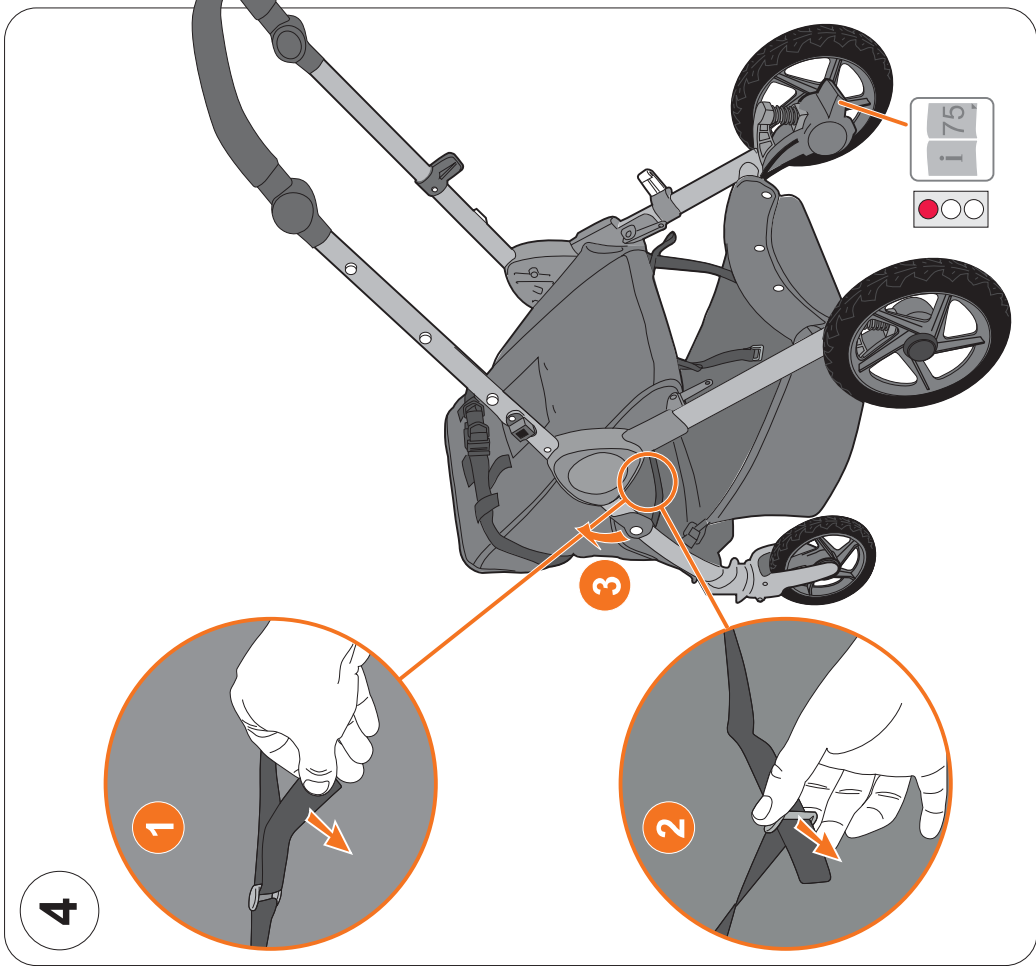
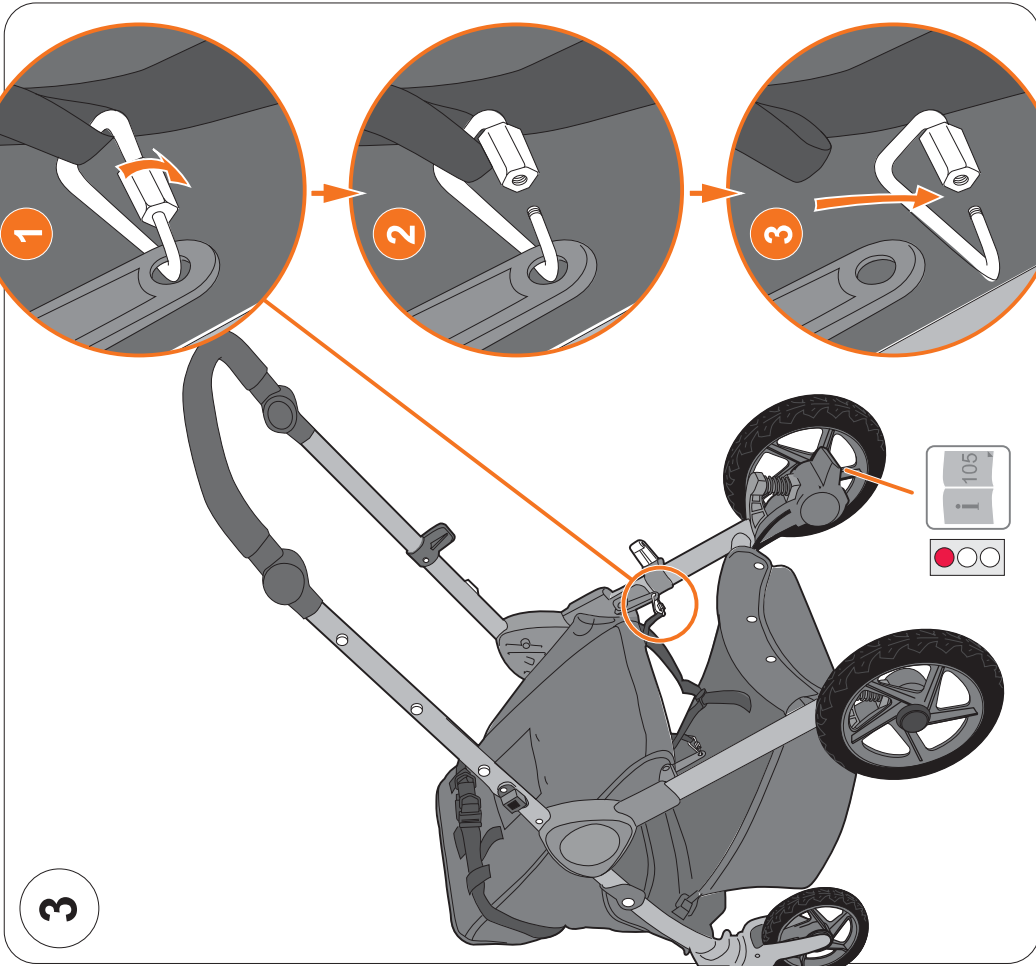

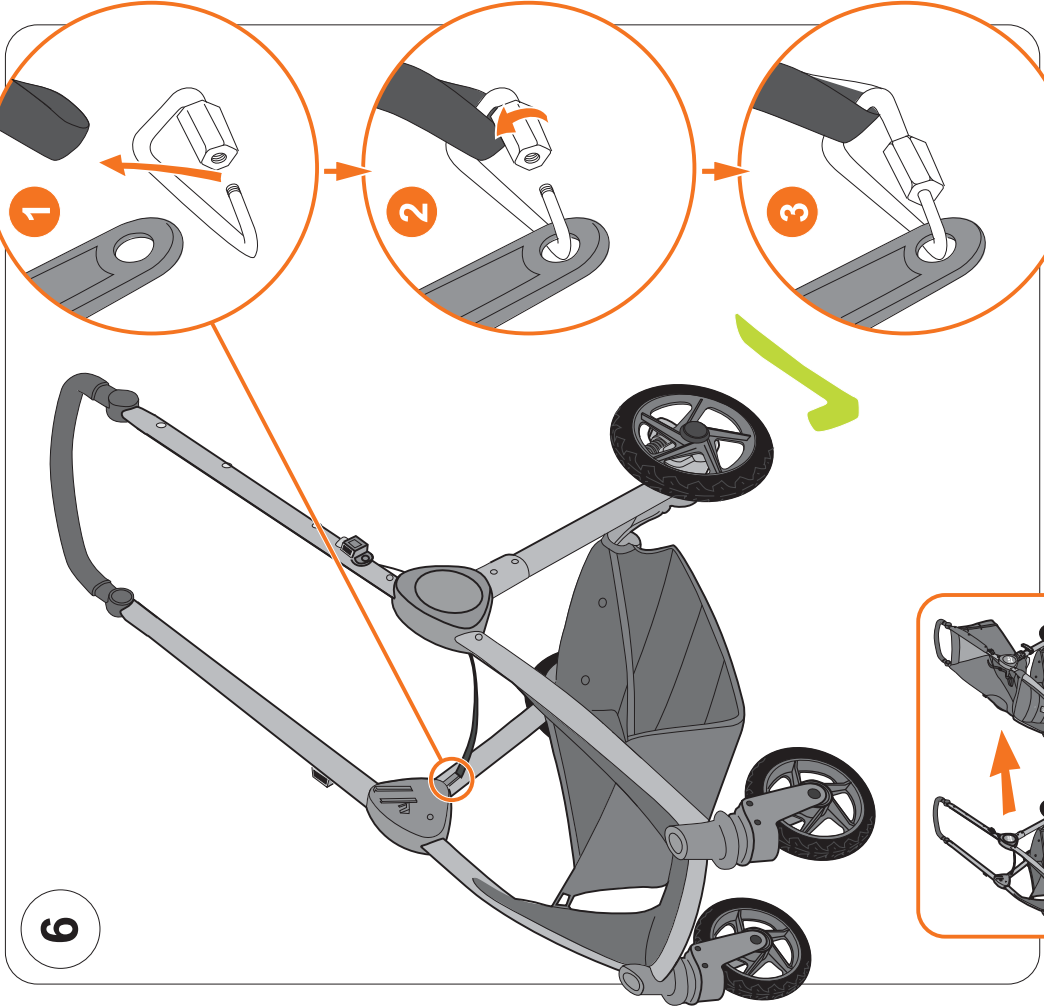
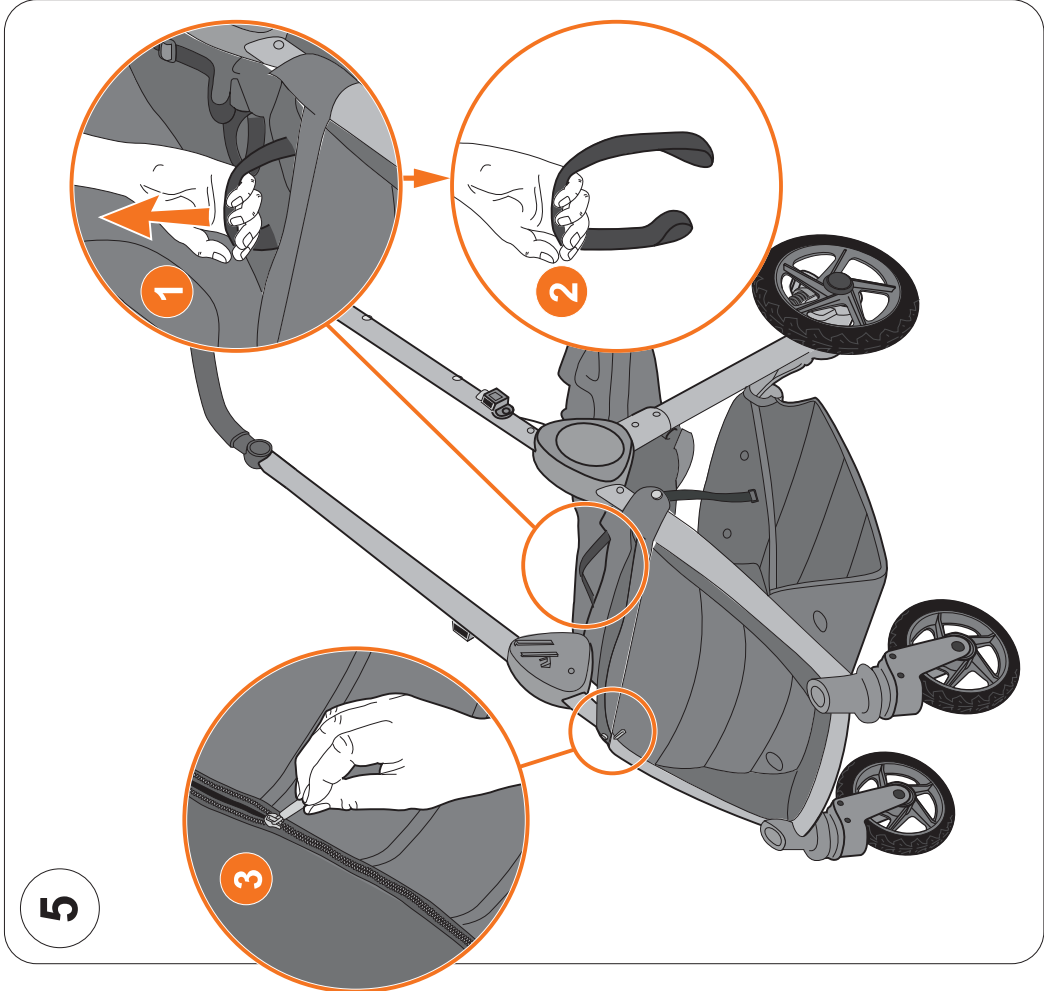

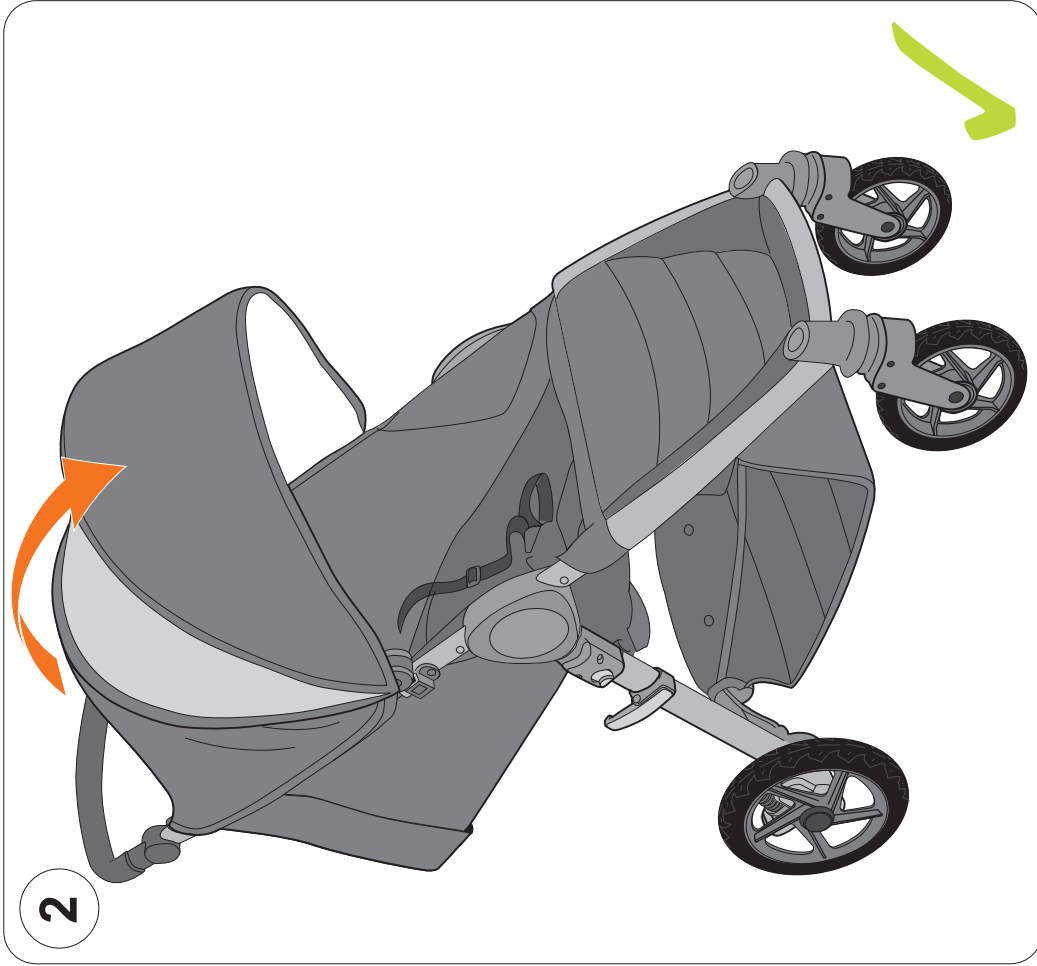
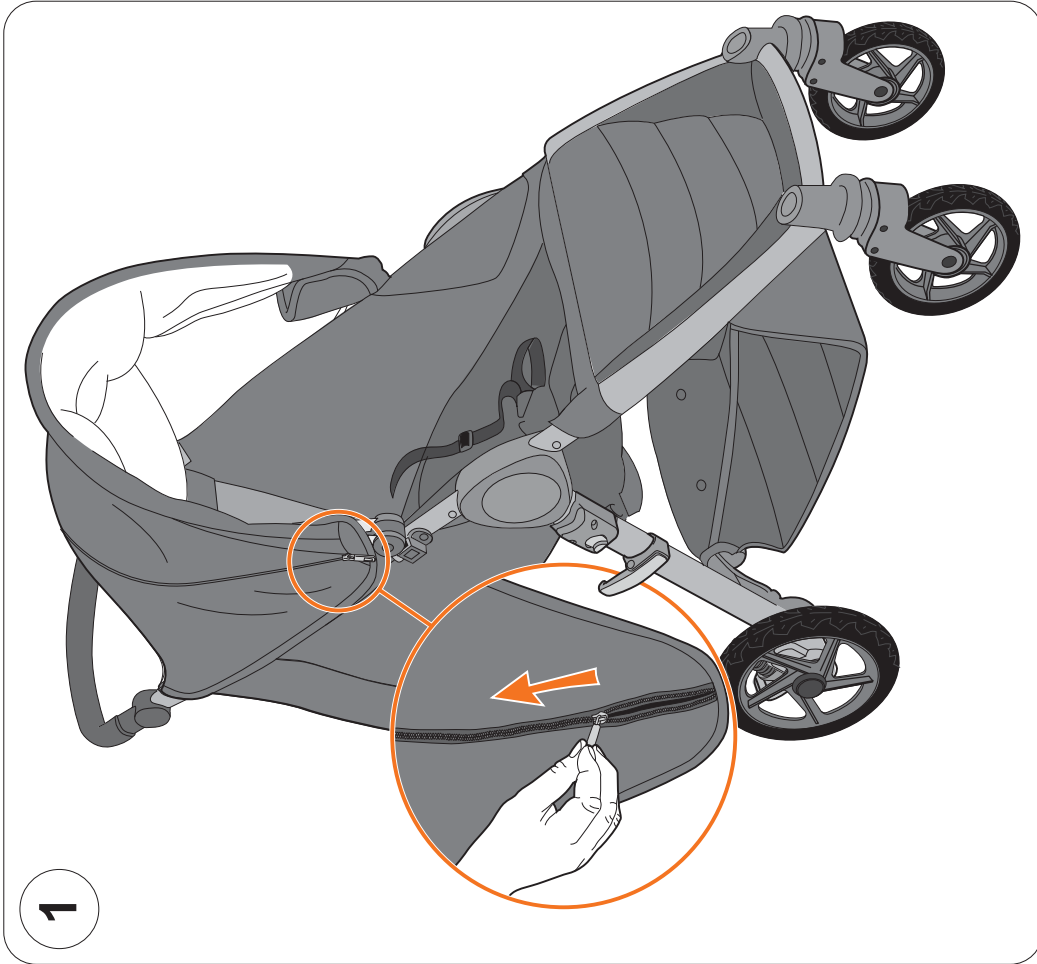

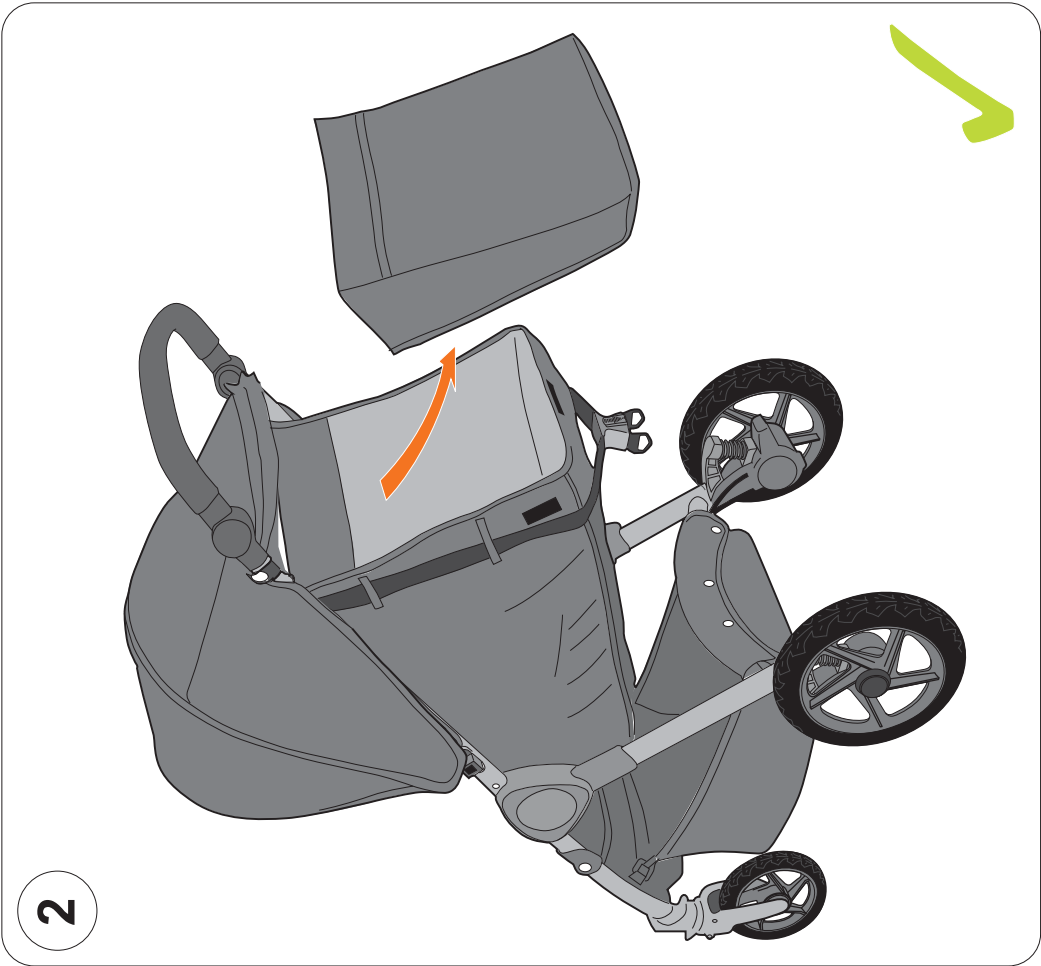
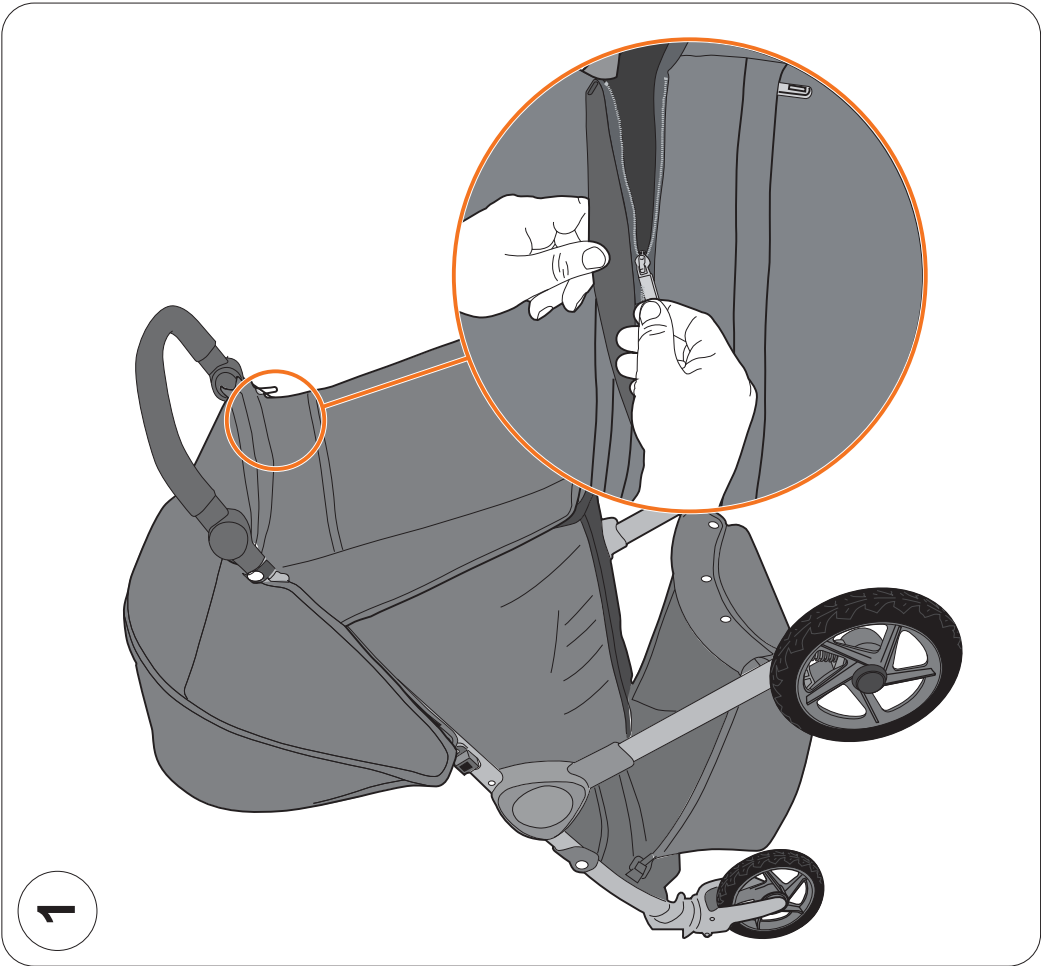

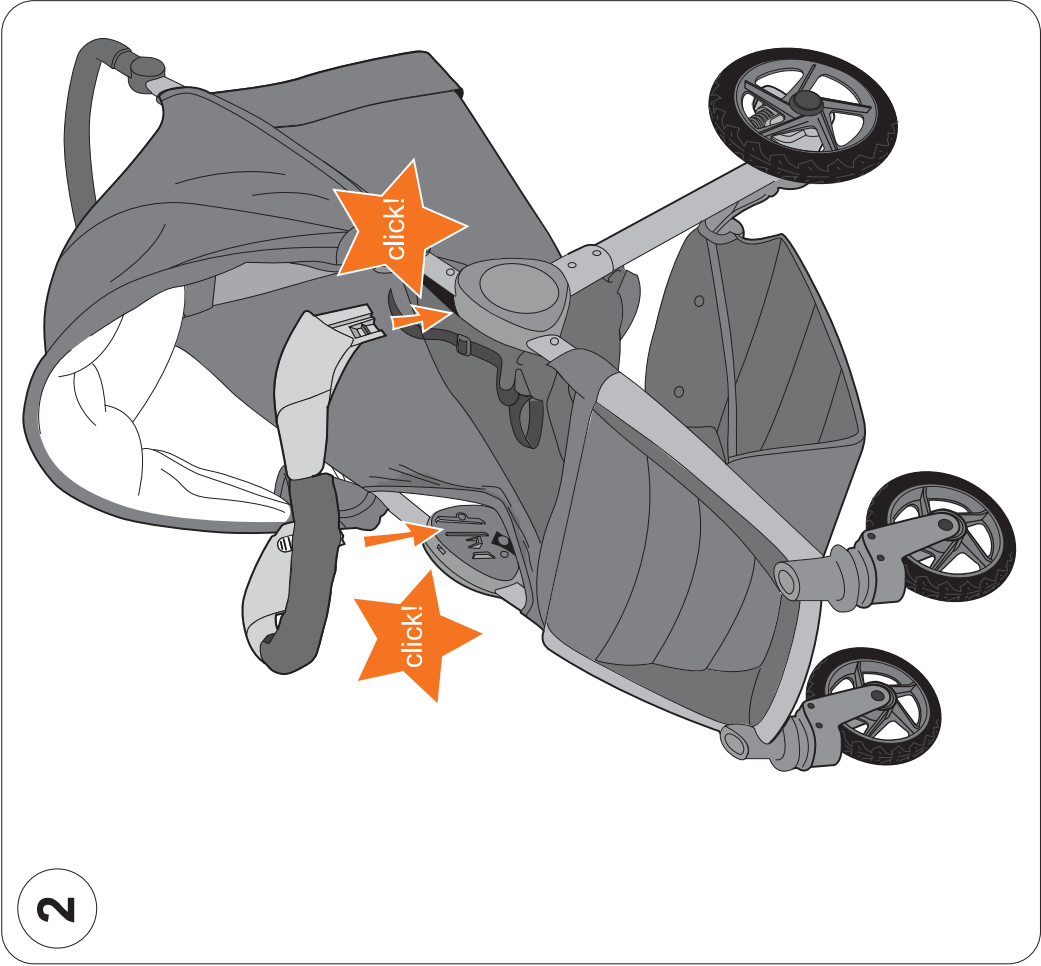
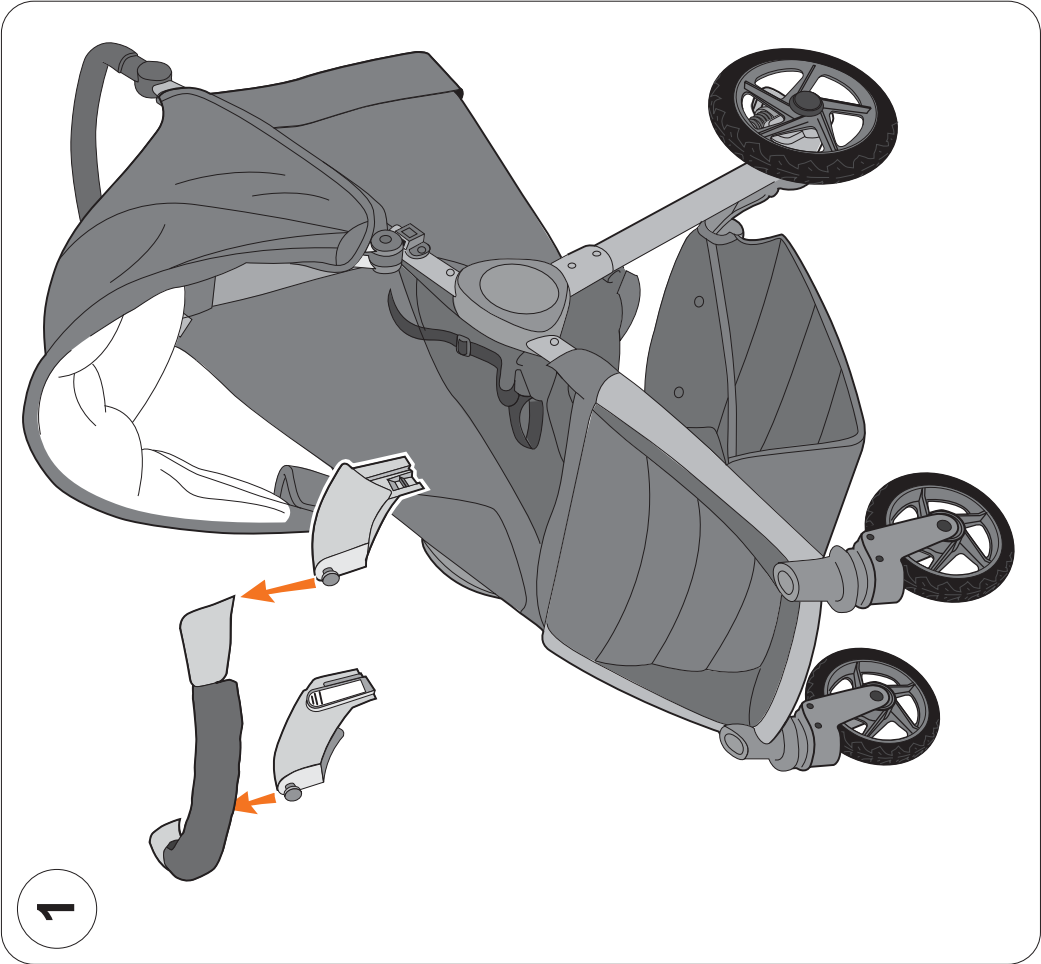

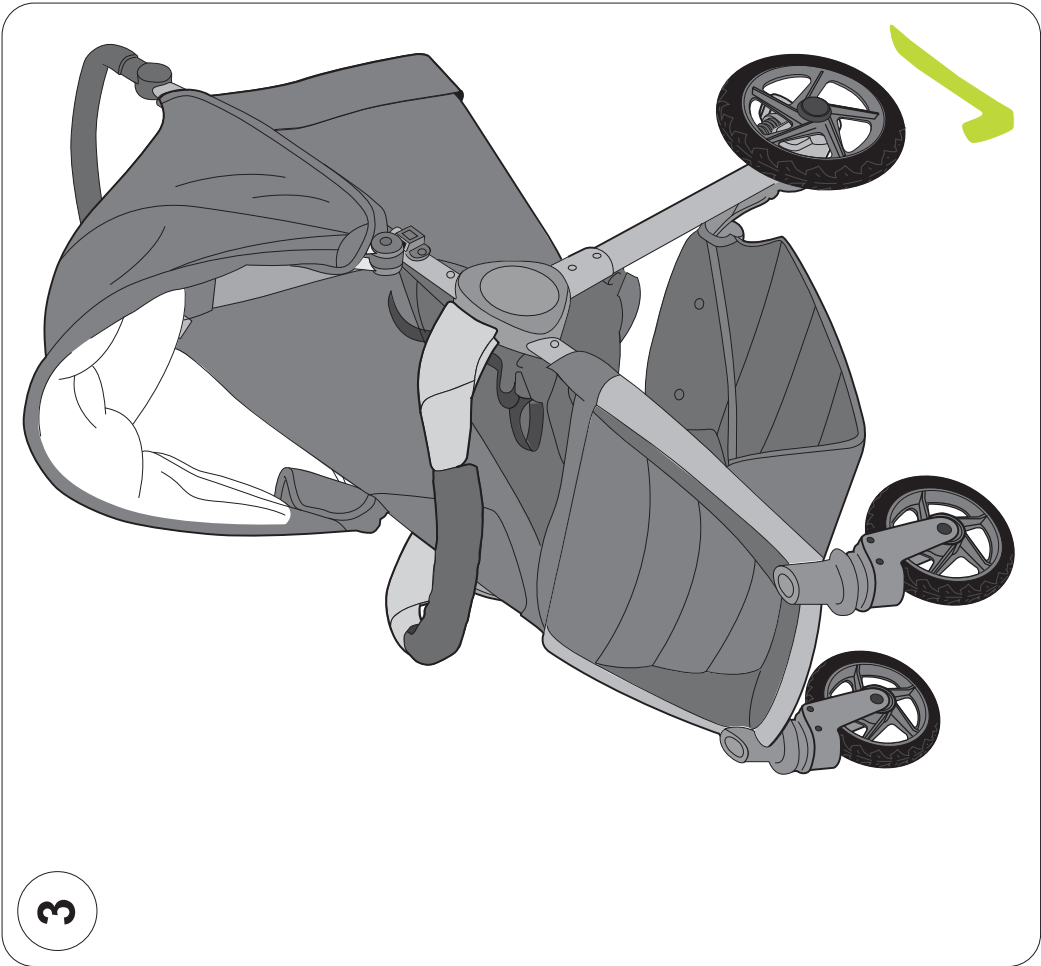

3

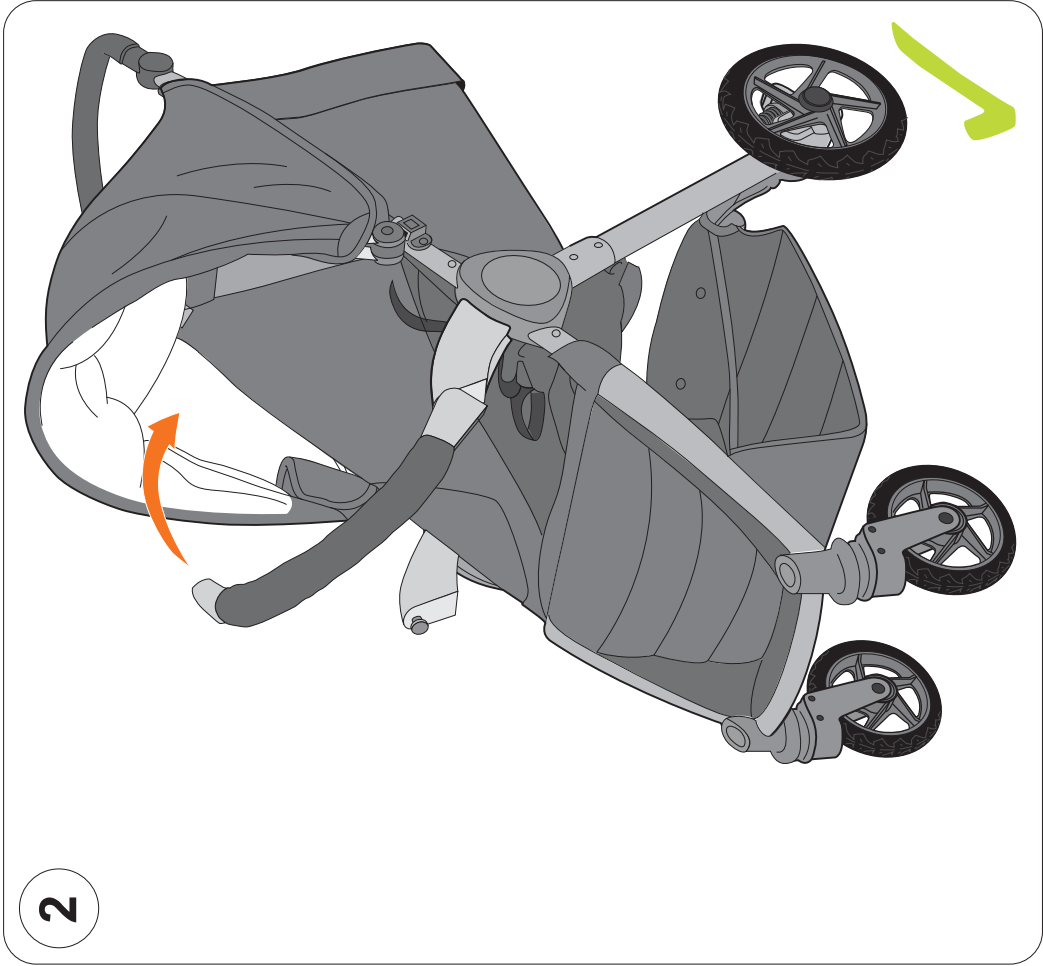
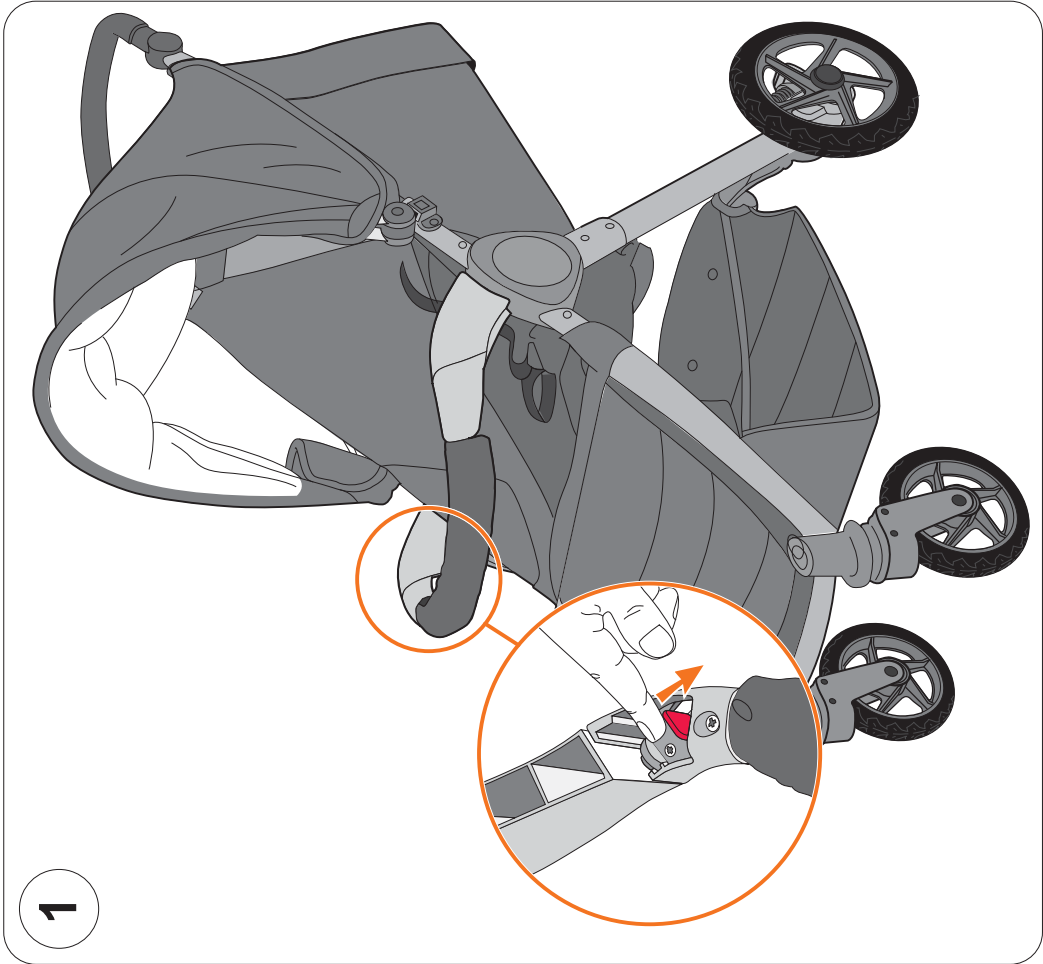

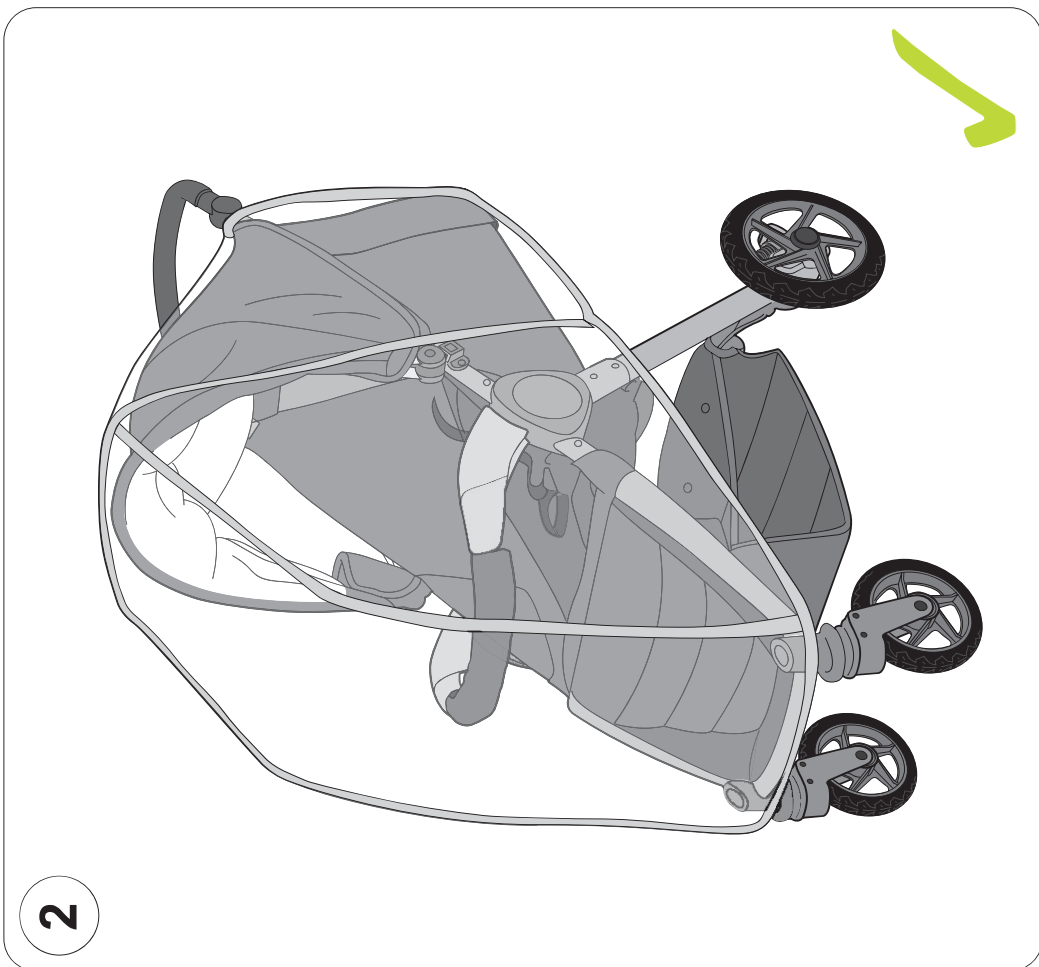
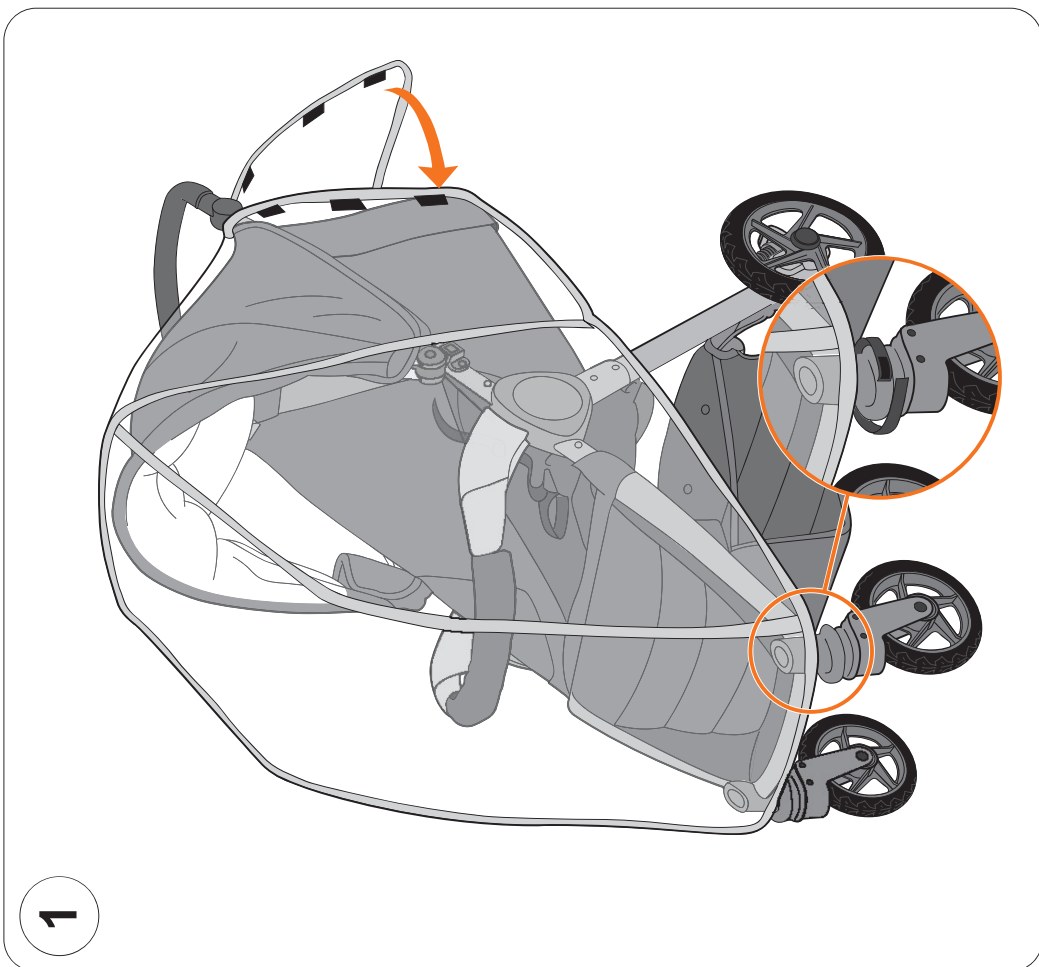

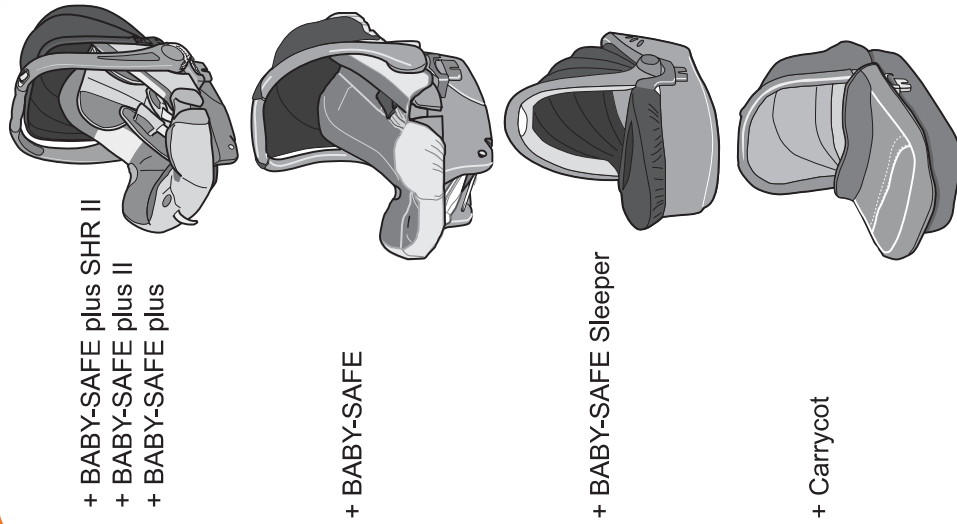

2

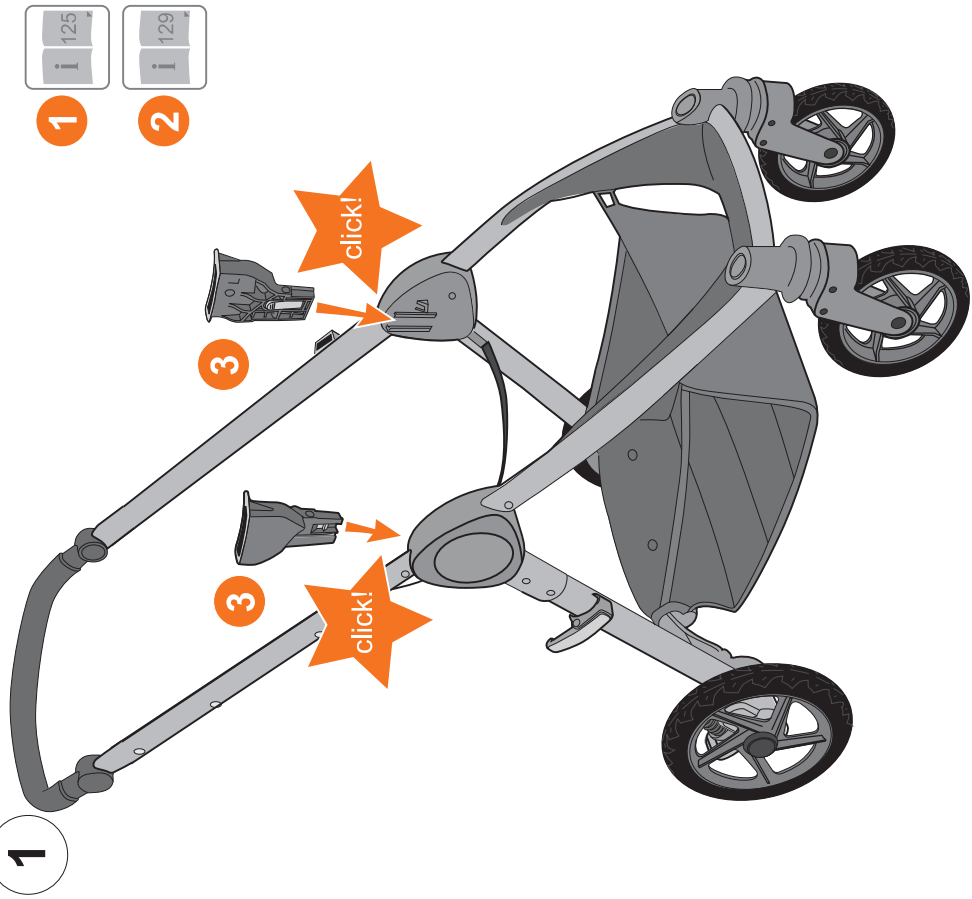
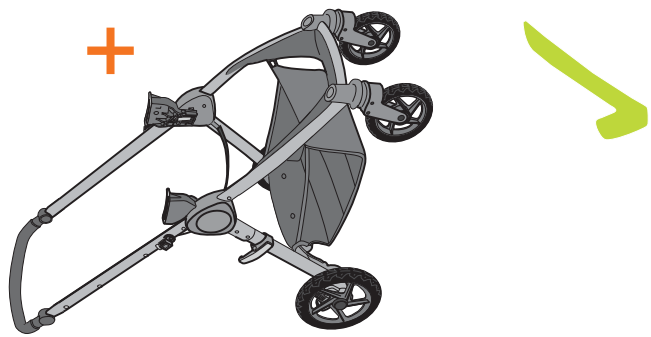

1

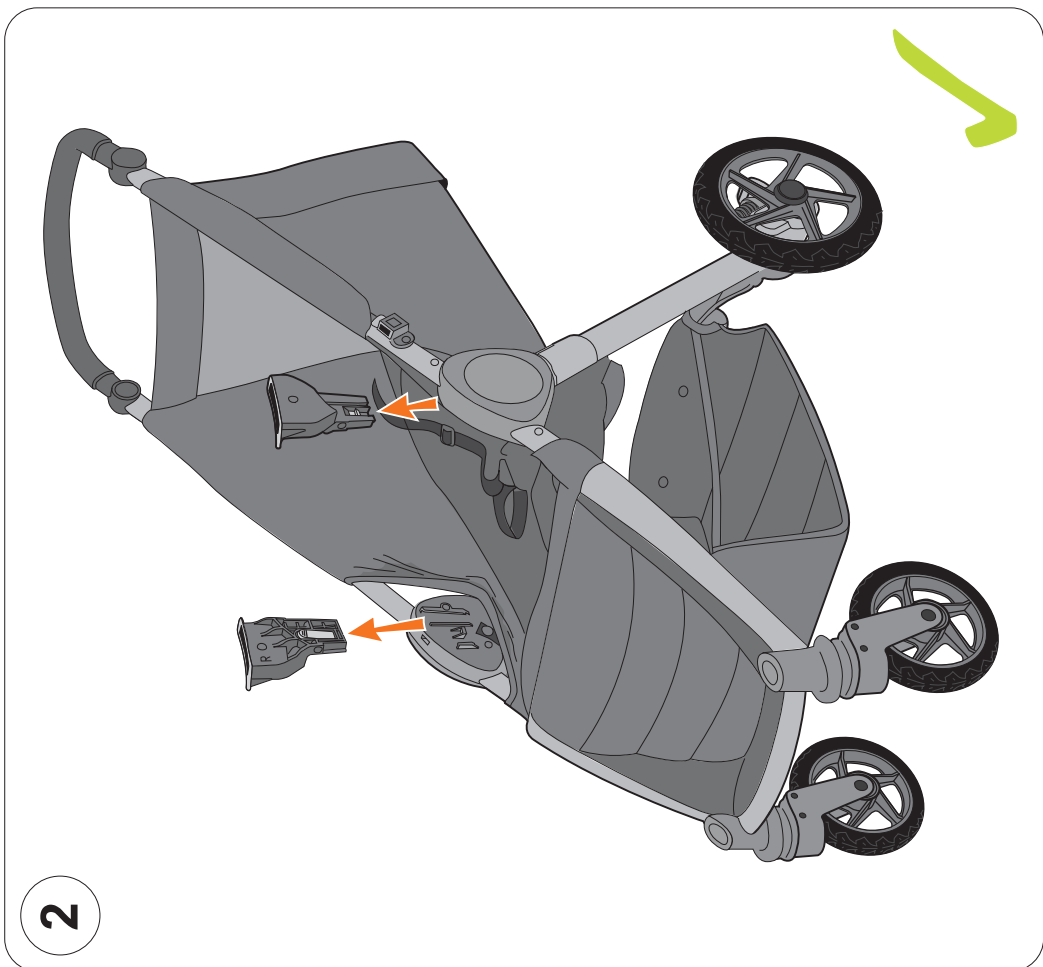
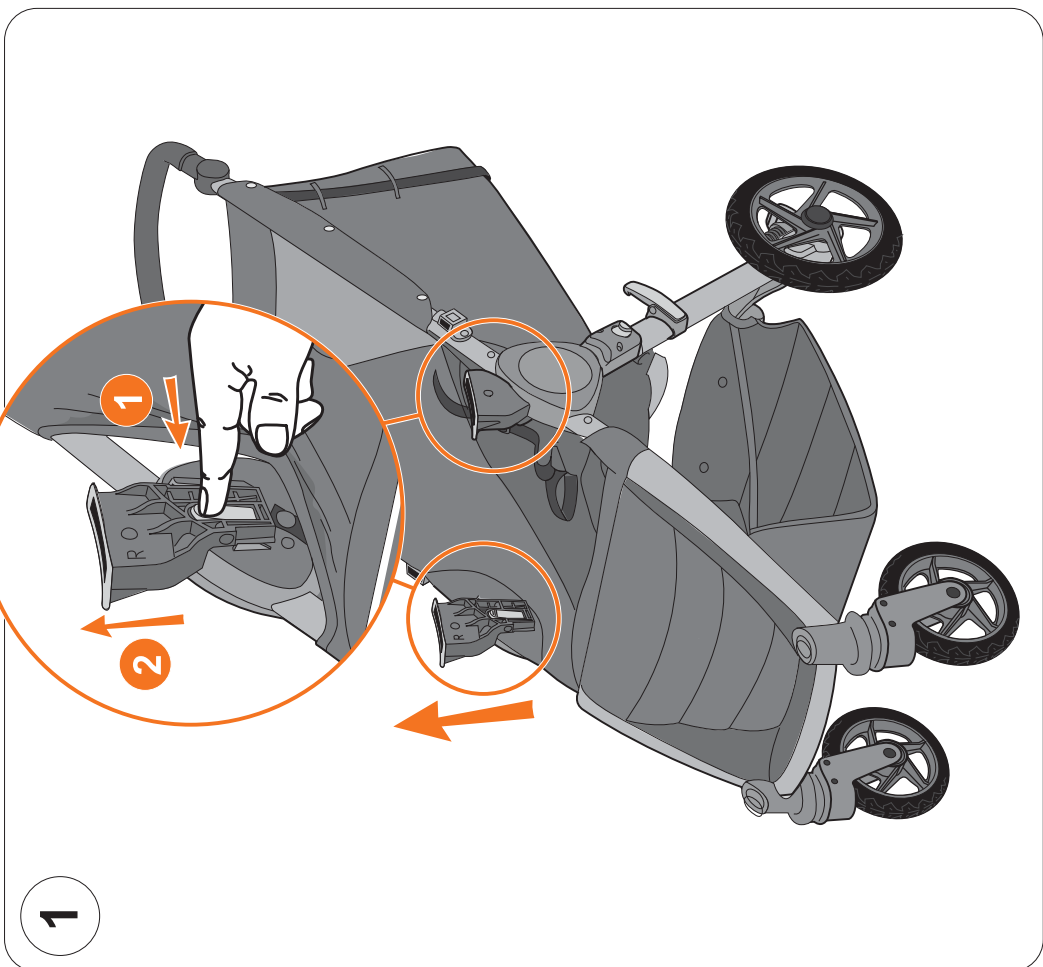

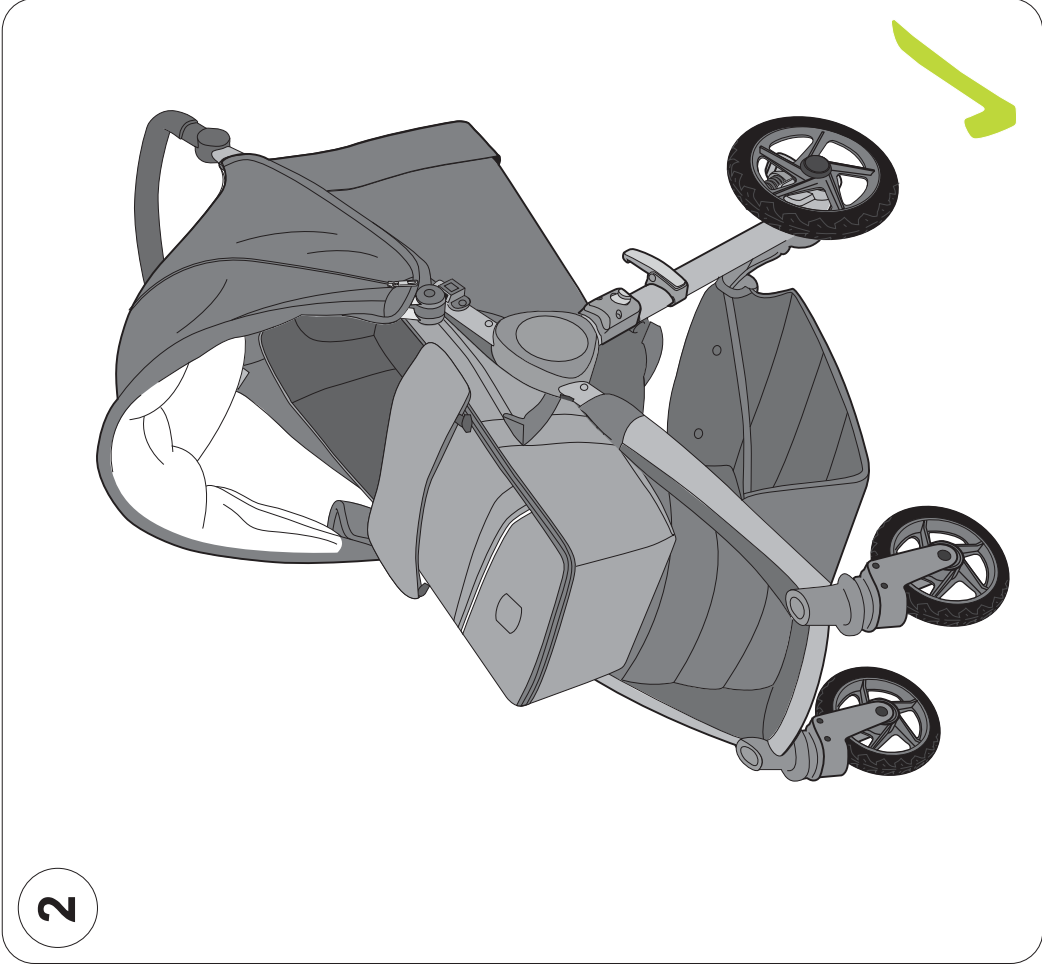
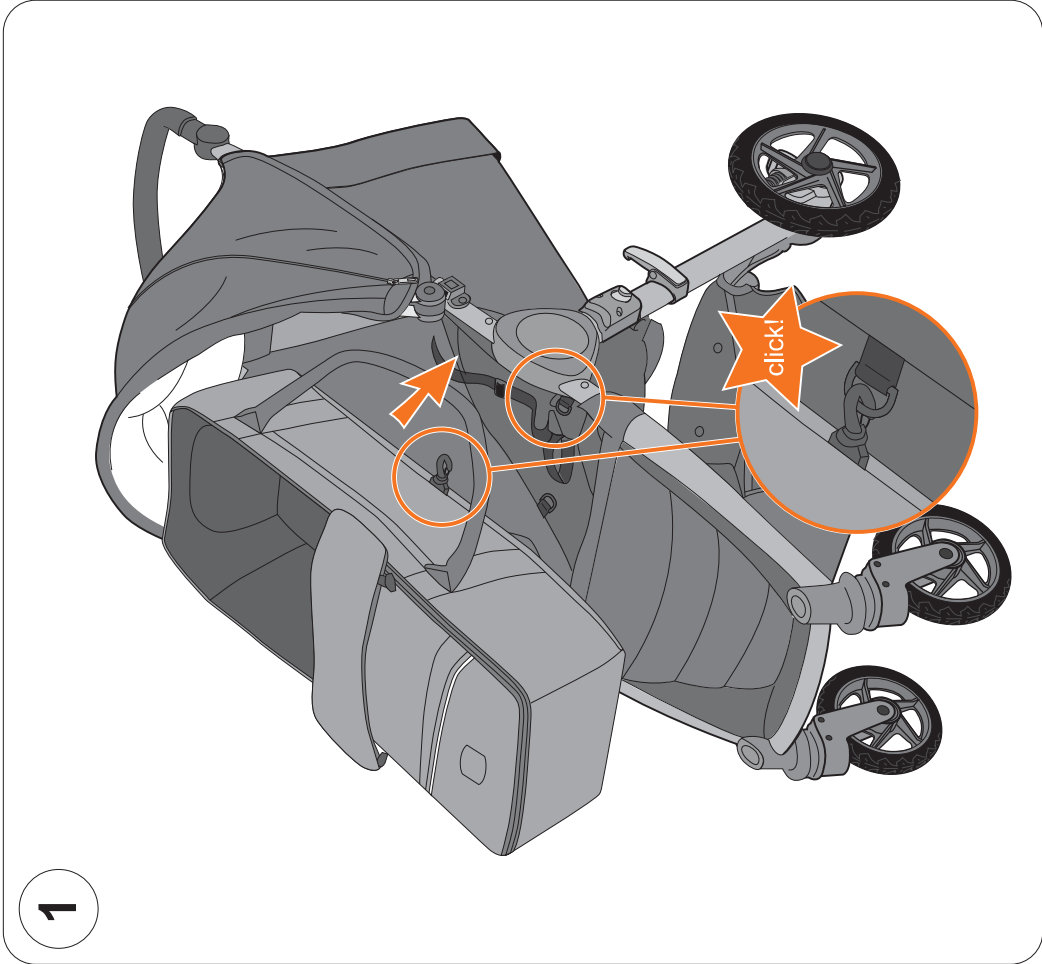

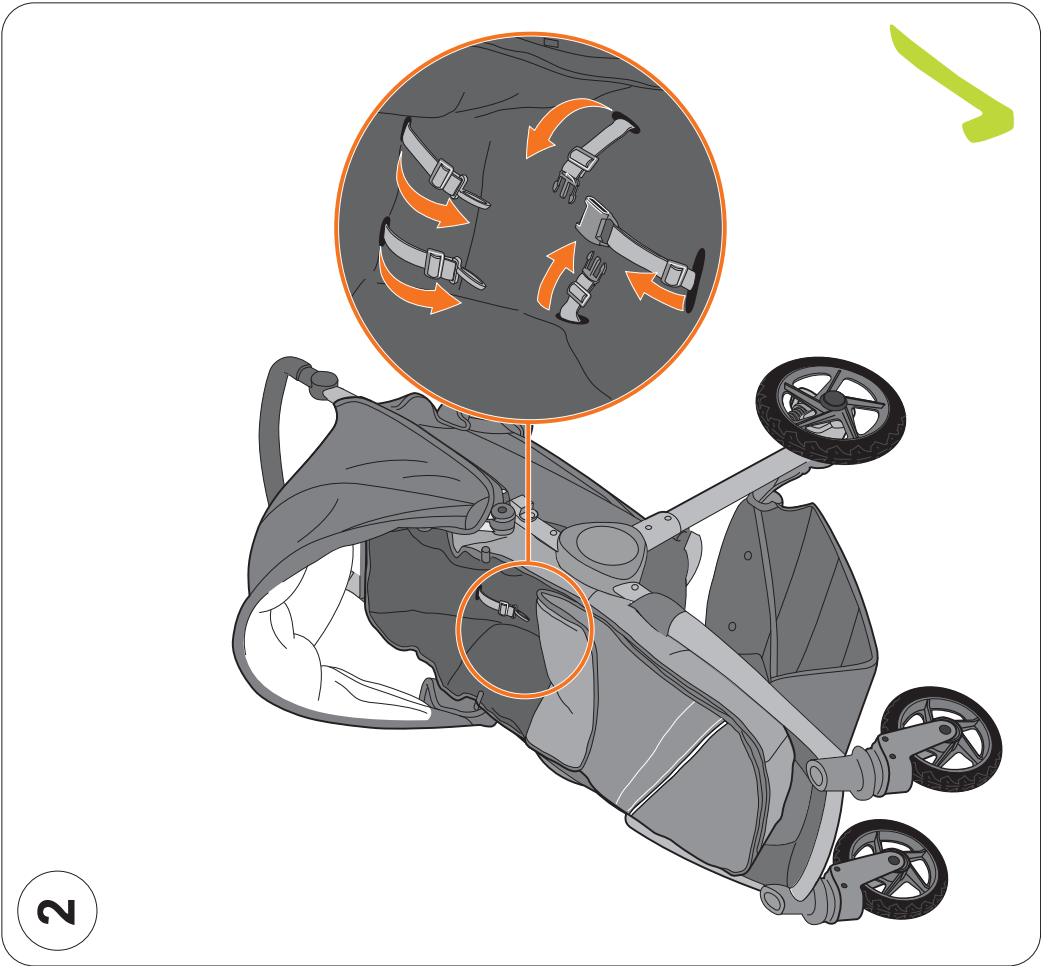
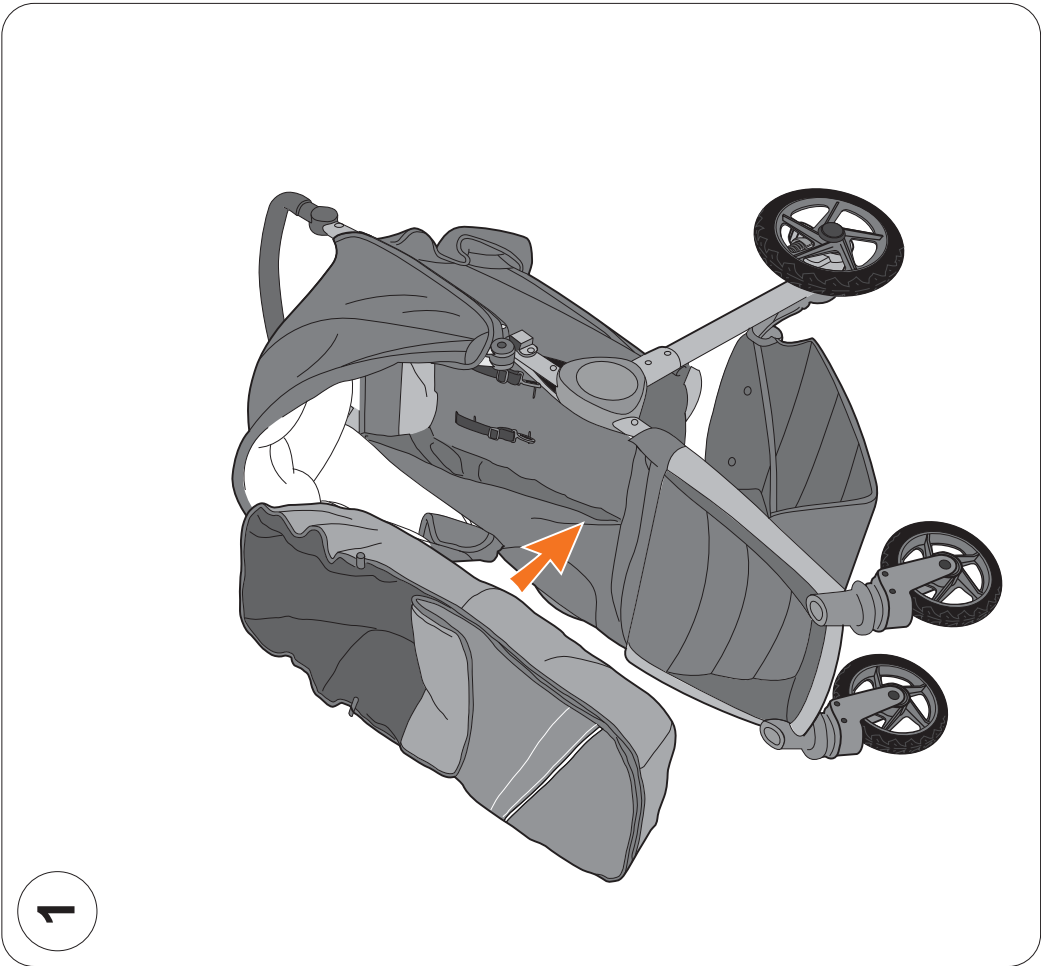

4 Pflegeanleitung

Das Produkt muss regelmäßig überprüft und gereinigt werden.

- ✧ Kontrollieren Sie regelmäßig alle wichtigen Teile auf Beschädigungen. Vergewissern Sie sich, dass die mechanischen Bauteile einwandfrei funktionieren.
- ✧ Kontrollieren Sie regelmäßig, ob alle Schrauben, Nieten, Bolzen und andere Befestigungen fest sitzen.
- ✧ Benutzen Sie kein Schmierfett oder Öl für die Schmierung, sondern ein Spray auf Silikonbasis.
- ✧ Eine zu schwere Beladung, unsachgemäßes Zusammenklappen oder das Verwenden von nicht zugelassenem Zubehör können den Kinderwagen beschädigen oder zerstören.
- ✧ Laden Sie nie mehr als 4 kg in den Einkaufskorb.
- ✧ Bewahren Sie den Kinderwagen nur aufgeklappt in gut gelüfteter Umgebung auf, damit es nicht zu Schimmelbildung kommt.
- ✧ Stellen Sie den Kinderwagen nicht in direkter Sonne ab, die Textilien können ausbleichen.

4 Care instructions

The product should be regularly checked and cleaned.

- ✧ Regularly check all important parts for damage. Make sure that mechanical components are working properly.
- ✧ Regularly check that all screws, rivets, bolts and other fasteners are tight.
- ✧ Do not use grease or oil for lubrication – use a silicone-based spray.
- ✧ Too heavy a load, improper folding or the use of non-approved accessories may damage or destroy the strollers.
- ✧ Never put more than 4 kg in the shopping basket.
- ✧ Please keep the folded stroller only in well ventilated area prevent mildew.
- ✧ Put the stroller out of direct sunlight, the textiles can fade.

4 Consignes d'entretien

Le produit doit être vérifié régulièrement et être nettoyé.

- ✧ Contrôlez régulièrement l'état de toutes les pièces importantes. Assurez-vous du bon fonctionnement de toutes les pièces mécaniques.
- ✧ Contrôlez régulièrement si toutes les vis, les rivets, les boulons et les autres pièces sont bien fixés.
- ✧ N'utilisez aucune huile ou graisse pour lubrifier mais un spray à base de silicone.
- ✧ La poussette peut être endommagée ou détruite par une charge trop lourde, lors d'un repli non conforme ou lors de l'utilisation d'accessoires non autorisés.
- ✧ Ne chargez jamais plus de 4 kg dans le panier.
- ✧ Gardez la poussette uniquement dépliée, dans un endroit bien aéré, pour éviter la formation de moisissures.
- ✧ Ne garez pas la poussette sous le soleil, les textiles pouvant pâlir.



DE Gebrauchsanleitung

EN

User instructions

FR

Mode d'emploi

- ❖ Benutzen Sie den Kinderwagen nicht mehr, wenn Teile verbogen, verschlissen oder gebrochen sind. Lassen Sie den Kinderwagen durch einen Reperaturservice reparieren oder wenden Sie sich an den Britax Kundenservice.

Pflegehinweis:

- ❖ Den Sitzbezug und das Verdeck können Sie mit einem Schwamm und lauwarmem Seifenwasser säubern.



- ❖ No longer use the stroller if parts are bent, worn or broken. Have the stroller repaired by a repair service or contact Britax Customer Service.

Care instructions

- ❖ The seat cover and hood can be cleaned with a sponge and warm soapy water.



- ❖ N'utilisez plus la poussette lors des pièces sont tordues, usées ou cassées. Faites réparer la poussette par un service de réparation ou adressez-vous au service clients Britax.

Conseil d'entretien :

- ❖ Vous pouvez nettoyer la housse de siège et la capote à l'aide d'une éponge et de l'eau tiède savonneuse.



DE

EN

FR

5 Garantie

Für diesen Kinderwagen leisten wir eine Garantie für Fabrikations- oder Material-Fehler von 2 Jahren. Die Garantiezeit beginnt am Tag des Kaufes. Zum Nachweis bewahren Sie bitte den Kaufbeleg auf.

Bei Reklamationen senden Sie den Kinderwagen mit dem Kaufbeleg zurück. Die Garantieleistung beschränkt sich auf Kinderwagen, die sachgemäß behandelt wurden und in einem sauberen und ordentlichen Zustand zurückgesandt werden.

Die Garantie erstreckt sich nicht auf:

- natürliche Abnutzungserscheinungen und Schäden durch übermäßige Beanspruchung.
- Schäden durch ungeeignete oder unsachgemäße Verwendung.

Garantiefall oder nicht?

Stoffe: Alle unsere Stoffe erfüllen hohe Anforderungen in Bezug auf Farbbeständigkeit gegen UV-Strahlung. Dennoch bleichen alle Stoffe aus, wenn sie der UV-Strahlung ausgesetzt sind. Hierbei handelt es sich um keinen Material-Fehler, sondern um normale Verschleißerscheinungen, für die keine Garantie übernommen wird.

5 Warranty

For this stroller, we provide a warranty for manufacturing or material defects for 2 years. The warranty period begins on the date of purchase. Please keep the receipt as proof of purchase.

For complaints please return the stroller with the receipt. The warranty is limited to strollers that have been properly handled and are returned in a clean and proper condition.

The warranty does not cover:

- natural wear and tear and damage due to excessive stress.
- damage caused by unsuitable or improper use.

Warranty or not?

Fabrics: All our fabrics meet the highest requirements in terms of colour fastness to UV radiation. However, all substances fade if they are exposed to UV radiation. This is not a material defect, but normal wear and tear for which no warranty is given.

5 Garantie

Pour cette poussette, nous accordons une garantie de 2 ans pour les défauts de fabrication ou de matériau. La garantie débute le jour de l'achat. Conservez votre facture comme preuve d'achat.

Pour toute réclamation, renvoyez la poussette avec sa facture. La prestation de garantie est limitée à la poussette qui a été utilisée conformément à l'usage prévu et qui a été renvoyée propre et complète.

La garantie ne couvre pas :

- l'usure naturelle et les dommages dus à une sollicitation excessive
- les dommages dus à une utilisation inappropriée et non conforme

Cas de garantie ou non ?

Tissus : Tous nos tissus répondent à des exigences élevées quant à la résistance des couleurs aux rayons UV. Malgré tout, les tissus se décolorent lorsqu'ils sont soumis aux rayons UV. Dans ce cas, il ne s'agit pas de défaut de matériel mais d'une usure normale qui n'est pas couverte par la garantie.



Schloss: Sollten Funktionsstörungen am Gurtschloss auftreten, so sind diese meist auf Verunreinigungen zurückzuführen, welche ausgewaschen werden können.

Im Garantiefall wenden Sie sich bitte unverzüglich an Ihren Fachhändler. Er wird Ihnen mit Rat und Tat zur Seite stehen. Bei der Bearbeitung von Reklamationsansprüchen kommen produktspezifische Abschriftensätze zur Anwendung. Hier verweisen wir auf die beim Händler ausliegenden Allgemeinen Geschäftsbedingungen.

Verwendung, Pflege und Wartung:

Der Kinderwagen muss entsprechend der Gebrauchsanleitung behandelt werden. Wir weisen ausdrücklich darauf hin, dass nur Original-Zubehör bzw. Ersatzteile verwendet werden dürfen.

Buckle: If any problems occur on the buckle, these are often due to dirt that can be washed out.

For warranty service, please contact your dealer immediately. You will be given advice and assistance. When processing claims, product-specific depreciation rates apply. For this we refer you to the general terms and conditions displayed at the dealership.

Use, care and maintenance:

The stroller must be treated according to the instructions. We expressly point out that only original accessories or spare parts may be used.

Fermeur : Si le fermoir devait présenter des dysfonctionnements, ceux-ci sont souvent dus à un encrassement qui peut être éliminé par un simple lavage.

En cas de recours en garantie, veuillez vous adresser immédiatement à votre revendeur spécialisé. Il vous assistera volontiers. Lors du traitement des réclamations, les taux d'amortissement spécifiques au produit sont appliqués. Pour cela, veuillez consulter nos conditions générales de vente disponibles auprès de votre revendeur.

Utilisation, entretien et maintenance :

La poussette doit être traitée conformément au mode d'emploi. Nous signalons expressément que seuls les accessoires et les pièces de rechange d'origine doivent être utilisés.



4 Instrucciones de mantenimiento

El producto debe ser revisado y lavado periódicamente.

- ❖ Controle regularmente todas las partes importantes que corran peligro de ser dañadas. Asegúrese de que todas las piezas mecánicas funcionan sin problemas.
- ❖ Compruebe regularmente si todos los tornillos, remaches, pernos y otros elementos de fijación están bien ajustados.
- ❖ No utilice grasas lubricantes o aceites, sino un spray con base de silicona.
- ❖ Una carga demasiado pesada, un montaje indebido o el uso de accesorios no permitidos pueden dañar o estropear el cochecito.

- ❖ No cargue más de 4 kg en la cesta portaobjetos.
- ❖ Guarde el cochecito solamente plegado y en un entorno bien ventilado a fin de que no se forme moho.
- ❖ No exponga el cochecito a los rayos del sol, ya que los tejidos podrían decolorar.

4 Instruções de conservação

O produto tem de ser regularmente verificado e limpo.

- ❖ Verifique regularmente todas as peças importantes quanto a danos. Certifique-se que os componentes mecânicos funcionam corretamente.
- ❖ Verifique regularmente se todos os parafusos, rebites, cavilhas e outras fixações assentam com firmeza.
- ❖ Não utilize lubrificantes nem óleo para lubrificar, mas sim um spray à base de silicone.

- ❖ Carregar carga demasiado pesada, dobrar incorretamente para fechar ou utilizar acessórios não autorizados podem danificar ou destruir o carrinho.
- ❖ Nunca carregue o cesto de compras com mais de 4 kg.
- ❖ Guarde o carrinho de passeio sempre dobrado e num local bem arejado, para não ganhar bolor.
- ❖ Não deixe o carrinho de passeio diretamente exposto ao sol para os tecidos não desbotarem.

4 Manutenzione

Assicuratevi di controllare e pulire regolarmente il passeggino.

- ❖ Verificate regolarmente l'eventuale presenza di danni su tutte le parti importanti. Accertatevi che i componenti meccanici funzionino perfettamente.
- ❖ Controllate regolarmente che viti, rivetti, perni ed altri sistemi di fissaggio siano tutti sempre ben fissati.
- ❖ Non usare mai grasso o olio per lubrificare giunti e snodo. Meglio usare prodotti spray a base di silicone.

- ❖ Un carico eccessivo, una chiusura non conforme o l'utilizzo di accessori non omologati potrebbero danneggiare o distruggere il passeggino.
- ❖ Non caricate mai più di 4 kg nel cestino per la spesa.
- ❖ Il passeggino va riposto dopo averlo piegato in un ambiente ben aerato per evitare che sul lungo periodo possano formarsi muffe e funghi.
- ❖ Evitate di parcheggiare o lasciare a lungo il passeggino al sole, in quanto i raggi UV potrebbero far sbiadire i colori del tessuto.



- ❖ No utilice el cochecito si hay partes torcidas, desgastadas o estropeadas. Encarge la reparación del cochecito a un servicio de reparación o dirijase al servicio de atención al cliente.

Indicaciones sobre el cuidado:

- ❖ La funda del asiento y la capota se pueden limpiar usando una esponja y una solución jabonosa en agua templada.



- ❖ Não use mais o carrinho de passeio se tiver peças dobradas, gastas ou partidas. Chame um serviço de reparações para reparar o carrinho de passeio ou contacte o Serviço de Assistência da Britax.

Cuidados de limpeza:

- ❖ O revestimento do assento e a capota podem ser limpos com uma esponja e água de sabão morna.



- ❖ Non usare il passeggino se ci sono parti rotte, piegate, usurate o consumate. Eventuali rotture importanti vanno fatte riparare al più presto da persone esperte o dall'assistenza BRITAX.

Pulizia:

- ❖ Pulire seduta e coppottina con acqua tiepida e sapone usando una spugna.



5 Garantía

Este cochecito tiene una garantía por defectos de fabricación o de material de dos años. El período de garantía comienza el día de la compra del producto. Conserve el comprobante de compra.

En caso de reclamación envíe al cochecito adjuntando el comprobante de compra. La garantía queda restringida a los cochecitos que hayan sido utilizados adecuadamente y que se remitan limpios y en correcto estado.

5 Garantia

Este carrinho de passeio tem uma garantia de 2 anos por erros de fabrico e de material. O período de garantia começa com a data de compra. Guarde o talão de compra para efeitos de comprovação.

No caso de reclamações, deve devolver o carrinho de passeio com o talão de compra. A garantia restringe-se a carrinhos de passeio que foram manuseadas correctamente e são enviadas num estado limpo e correcto.

5 Garanzia

Per questo passeggino, la garanzia è di 2 anni per i difetti di fabbricazione o relativi al materiale. La garanzia decorre dal giorno dell'acquisto. Conservate sempre la ricevuta/scontrino d'acquisto in quanto vi verrà richiesto con la garanzia.

Per qualsiasi richiesta di garanzia dovrete rispettare il passeggino in fabbrica con lo scontrino originario. La garanzia è limitata a passeggini utilizzati in modo conforme e rimandati alla fabbrica puliti ed in ordine.

La garantía no cubre:

- desgastes naturales y daños por un uso excesivo.
- Daños debidos a un uso inapropiado.

¿Qué cubre exactamente la garantía?

Tejidos: Todos nuestros tejidos cumplen unos estándares estrictos en cuanto a la resistencia de los colores a las radiaciones ultravioletas. No obstante, todos los tejidos pierden color cuando se exponen a radiaciones ultravioleta. No se trata, pues, de un defecto de material, sino de fenómenos normales de desgaste que, por lo tanto, no están cubiertos por la garantía.

A garantia não se aplica a:

- Desgaste natural e danos resultantes de um esforço excessivo.
- Danos devido a uma utilização imprópria ou incorreta.

Caso de garantia ou não?

Tecidos: Todos os nossos tecidos preenchem os mais altos requisitos relativamente à resistência da cor contra radiação UV. Porém, todos os tecidos desbotam quando expostos à radiação UV. Neste caso, não se trata de nenhum defeito do material, mas sim de fenómenos normais de desgaste pelos quais não se assume a responsabilidade.

La garanzia non copre:

- le normali tracce d'usura e i danni causati da sovraccarico o sollecitazioni eccessive.
- i danni causati da un utilizzo non idoneo e non conforme.

Caso coperto da garanzia?

Stoffe: Tutti i nostri tessuti soddisfano elevati requisiti di resistenza dei colori ai raggi UV. Tuttavia, tutti i tessuti sbiadiscono, se vengono esposti ai raggi UV. In questo caso non si tratta di difetti del materiale, ma di un normale fenomeno di usura, che non è coperto da garanzia.



Hebilla del cinturón: Si aparecieran defectos funcionales en la hebilla del cinturón, éstos se deben la mayoría de las veces a impurezas que pueden eliminarse.

En los casos propios de garantía, dirijase inmediatamente a un comercio especializado. Allí le aconsejarán y le proporcionarán la ayuda necesaria. A la hora de tramitar los derechos de reclamación, se aplican las tasas de amortización específicas del producto. A este respecto, nos remitimos a las Condiciones Generales de Contratación disponibles en el comercio del vendedor especializado.

Uso, cuidado y mantenimiento:

El cochecito debe utilizarse de acuerdo con las instrucciones de uso. Nos permitimos advertirle explícitamente que use sólomente accesorios o piezas de recambio originales.

Fecho: O fecho do cinto avaria muitas vezes por causa de sujidades, que podem ser lavadas.

Em caso de reclamação da garantia, dirija-se de imediato ao seu revendedor especializado, o qual o esclarecerá e aconselhará. No processamento de reclamações são aplicadas taxas de desvalorização específicas do produto. Neste sentido, remetemos para as condições gerais de venda do vendedor.

Utilização, conservação e manutenção:

O carrinho de passeio tem de ser manuseado conforme o manual de instruções. Recomendamos vivamente a utilização exclusiva de acessórios ou peças sobressalentes originais.

Chiusura: Eventuali anomalie di funzionamento della chiusura della cintura sonoquasi sempre causate dalla presenza di sporco, che può essere eliminato con il lavaggio.

In caso di richieste in garanzia, rivolgetevi immediatamente al vostro rivenditore che vi assisterà con consigli e azioni concrete. A tutti i casi di garanzia si applicano i normali criteri di svalutazione tecnica del prodotto. A tale riguardo si rimanda alle condizioni commerciali generali disponibili presso il rivenditore specializzato.

Utilizzo, pulizia e manutenzione:

Il passeggino deve essere trattato conformemente a quanto riportato nelle istruzioni d'uso. Si richiama espressamente l'attenzione sul fatto che possono essere utilizzati solo accessori e/o parti di ricambio originali.

4 Инструкция по уходу

Следует регулярно производить контроль и очистку изделия.

- ✧ Регулярно проверяйте все важные детали на наличие повреждений. Убедитесь в безупречности функционирования всех деталей механической конструкции.
- ✧ Регулярно проверяйте, прочно ли закреплены все винты, заклепки, болты и прочие элементы крепления.
- ✧ Не используйте густых смазочных материалов или масел, а только аэрозоль на основе силикона.
- ✧ Слишком тяжелый груз, ненадлежащее складывание коляски или использование неразрешенных принадлежностей – все это может привести к поломке или порче коляски.
- ✧ Не нагружайте в корзину для покупок больше, чем 4 кг.
- ✧ Храните детскую коляску только в открытом состоянии в хорошо проветриваемом помещении, чтобы предупредить появление плесени.
- ✧ Не оставляйте детскую коляску под прямыми солнечными лучами, иначе элементы из ткани могут полинять.

4 Anvisninger til vedligeholdelse

Produktet skal regelmæssigt kontrolleres og rengøres.

- ✧ Kontrollér med jævne mellemrum, at ingen af de vigtige dele har taget skade. Kontrollér, at de mekaniske komponenter fungerer efter hensigten.
- ✧ Kontrollér jævnligt, at alle skruer, nitter, bolte og andre fastgøringsdele sidder fast.
- ✧ Benyt ikke smørefedt eller olie til smøring, men kun spray på silikonebasis.
- ✧ For voldsom belastning, forkert sammenklapning eller brug af tilbehør, som ikke er tilladt, kan beskadige eller ødelægge vognen.
- ✧ Læg aldrig mere end 4 kg i indkøbskurven.
- ✧ Opbevar kun barnevognen sammenklappet i velventilerede omgivelser så der ikke dannes skimmel.
- ✧ Stil ikke barnevognen i direkte sollys, stoffer kan bleges.

4 Onderhoudshandleiding

Het product moet regelmatig gecontroleerd en gereinigd worden.

- ✧ Controleer alle belangrijke onderdelen regelmatig op beschadiging. Zorg ervoor dat de mechanische componenten goed functioneren.
- ✧ Controleer regelmatig of alle schroeven, klinknagels, bouten en andere bevestigingen goed vastzitten.
- ✧ Gebruik voor het smeren geen smeervet of olie, maar een spray op siliconenbasis.
- ✧ Een te grote belasting, ondeskundig samenklappen of het gebruik van niet-toegestane accessoires kunnen de kinderwagen beschadigen of vernielen.
- ✧ Plaats nooit meer dan 4 kg in de boodschappenvorm.
- ✧ Berg de kinderwagen altijd opengeklapt op in een goed geventileerde ruimte, zodat er zich geen schimmelvorming kan voordoen.
- ✧ Parkeer de kinderwagen niet in direct zonlicht, waardoor de stof kan verbleken.



- ❖ Никогда не используйте детскую коляску, если ее детали изогнуты, изношены или сломаны. Обратитесь в ремонтную мастерскую для выполнения ремонта детской коляски или обратитесь в сервисную службу Britax.

Указание по уходу за изделием:

- ❖ Чехол сидения и тент можно почистить с помощью губки и теплого мыльного раствора.



- ❖ Benyt ikke barnevognen hvis dele er bøjede, slidte eller defekte. Lad barnevognen reparere af værksted eller kontakt Britax kundeservice.

Plejeanvisninger:

- ❖ Sædebetræk og afdækning kan rengøres med en svamp og lunken sæbevand.



- ❖ Gebruik de kinderwagen niet meer, als er onderdelen verbogen, versleten of gebroken zijn. Laat de kinderwagen door een reparatieservice repareren of neem contact op met de Britax-klantenservice.

Onderhoudsaanwijzing:

- ❖ De bekleding van de zitting en de afdekkap kunnen met een spons en lauw zeepwater worden gereinigd.



5 Гарантия

На данную детскую коляску мы предоставляем двухгодичную гарантию на отсутствие брака изготовления или дефектов материалов.

Гарантийный срок исчисляется с даты покупки. Для подтверждения сохраняйте документ, свидетельствующий о покупке.

При возникновении претензий отправьте детскую коляску производителю, приложив документ, подтверждающий факт покупки. Гарантийные обязательства распространяются только на детские коляски, с которыми обращались надлежащим образом, и которые были отправлены обратно в чистом и аккуратном виде.

Гарантия не распространяется на:

- проявления естественного износа и повреждения в результате чрезмерной нагрузки,
- на повреждения, возникшие как следствие применения не по назначению или неправильной эксплуатации.

Что такое гарантийный случай?

Материалы: Все наши материалы соответствуют высоким требованиям к стойкости красителя против ультрафиолетового излучения. Несмотря на это все материалы, подвергающиеся

5 Garanti

For denne barnevogn ydes 2 års garanti på fabrikations- eller materialefejl. Garantiperioden begynder den dag, produktet købes. Opbevar venligst kvitteringen som dokumentation.

Ved reklamationer indsendes barnevognen med kvittering. Garantien ydes kun, hvis barnevognen er blevet behandlet med den fornødne omhu og returneres i ren og ordentlig stand.

Garantien dækker ikke:

- naturlig slitage samt skader, der er opstået som følge af for voldsom belastning.
- Skader, der er opstået, fordi autostolen er blevet behandlet forkert eller anvendes i strid med det egentlige formål.

Garanti eller ej?

Stoffer: Alle vore stoffer opfylder meget strenge krav, hvad angår deres farveægtighed i forhold til UV-stråler. Alligevel vil stoffernes farver falme, hvis de udsættes for UV-stråler. Der er her tale om normalt slid og ikke om materialefejl, og det er derfor ikke omfattet af garantien.

5 Garantie

Voor deze kinderwagens geven wij 2 jaar garantie bij fabricage- en materiaalfouten. De garantiperiode gaat in op de datum van aankoop. Bewaar de aankoopbon als bewijs voor de aankoop.

Bij klachten dient u de kinderwagen samen met de aankoopbon terug te zenden. De garantie is alleen van toepassing op kinderwagens waar juist mee is omgegaan en die in schone en goede staat worden teruggezonden.

Uitgesloten van garantie zijn:

- normale tekenen van slijtage en schade ten gevolge van overmatige belasting.
- schade ten gevolge van onbedoeld of onjuist gebruik.

Garantie of niet?

Stoffen: Al onze stoffen voldoen aan hoge eisen wat betreft de kleurbestendigheid tegen UV-straling. Alle stoffen verbleken echter als deze aan UV-straling worden blootgesteld. Hierbij gaat het niet om materiaalfouten, maar om normale slijtageverschijnselen die van garantie zijn uitgesloten.



воздействию УФ-излучения, линяют. Причиной являются не дефекты материала, а обычные проявления износа, которые не являются гарантийным случаем.

Замок: Неисправности замка ремня в большинстве случаев вызваны загрязнением, которое можно удалить промыв замка.

В случаях, требующих предоставления услуг по гарантии, немедленно обращайтесь в специализированный магазин, продавший этот товар. Там вам помогут советом и содействием. При обработке рекламационных исков используются амортизационные нормы, специфичные для изделия. Здесь указываются для ознакомления общие условия сделки.

Использование, уход и техническое обслуживание:

При обращении с детской коляской необходимо соблюдать инструкцию по эксплуатации. Мы настоятельно обращаем ваше внимание на то, что разрешено использование только оригинальных запасных частей или принадлежностей.

Lås: Hvis der konstateres funktionsfejl på selelåsen, skyldes det som regel snavs, der kan vaskes væk.

Hvis du ønsker at gøre brug af garantien, bedes du henvende dig til en specialforretning. Her vil du blive vejledt af professionelle fagfolk. Ved reklamationer bruges der produktspecifikke afskrivningssatser. Vi gør i den forbindelse opmærksom på vores Almindelige Forretningsbetingelser, som du kan få udleveret hos forhandleren.

Anvendelse, pleje og vedligeholdelse

Barnevognen skal behandles i overensstemmelse med betjeningsvejledningen. Vi gør udtrykkeligt opmærksom på, at der kun må benyttes originalt tilbehør / reservedele.

Slot: Eventuele problemen met het gordelslot zijn meestal het gevolg van verontreinigingen die kunnen worden verwijderd door het slot met water te reinigen.

Neem, als uw kinderwagen nog onder de garantie valt, onmiddellijk contact op met uw vakhandel. Hier wordt u met raad en daad bijgestaan. Bij de behandeling van garantieclaims worden productspecifieke afschrijvingsregels toegepast. Hiervoor verwijzen wij u naar de bij de vakhandel verkrijgbare algemene voorwaarden.

Gebruik, onderhoud en verzorging:

De kinderwagen moet overeenkomstig de gebruiksaanwijzing worden gebruikt en onderhouden. Wij wijzen er nadrukkelijk op dat uitsluitend originele accessoires en onderdelen mogen worden gebruikt.

4 Instrukcja pielęgnacji

Produkt należy regularnie kontrolować i czyścić.

- ✧ Należy regularnie kontrolować wszystkie istotne elementy wózka pod kątem ich uszkodzenia. Należy również sprawdzać, czy mechaniczne części działają bez zarzutu.
- ✧ Regularnie kontrolować, czy wszystkie śruby, nity, sworznie i inne mocowania są prawidłowo osadzone.
- ✧ Do smarowania nie stosować smaru ani oleju, ale spray na bazie silikonu.
- ✧ Zbyt duże obciążenie, nieprawidłowe złożenie lub stosowanie niedozwolonych akcesoriów może być przyczyną uszkodzenia wózka.
- ✧ W koszu na zakupy nigdy nie należy przewozić ładunków cięższych niż 4 kg.
- ✧ Wózek dziecięcy należy przechowywać tylko w pozycji rozłożonej, w dobrze wentylowanym pomieszczeniu w celu uniknięcia tworzenia się pleśni.
- ✧ Nie wystawiać wózka na bezpośrednie działanie promieniowania słonecznego, tekstylia mogą wyblaknąć.

4 Pokyny k údržbě

Produkt se musí pravidelně kontrolovat a čistit.

- ✧ Pravidelně kontrolujte všechny důležité části, zda nejsou poškozeny. Přesvědčte se, že mechanické díly bezvadně fungují.
- ✧ Pravidelně kontrolujte, jestli všechny šrouby, nýty, čepy a jiné pevné spoje pevně dosedají.
- ✧ K promazávání nepoužívejte mazací tuk ani olej, ale sprej na silikonové bázi.
- ✧ Nadměrné zatížení, neodborné složení nebo používání neschváleného příslušenství může vést k poškození kočárku nebo k jeho zničení.
- ✧ Do nákupního koše nedávejte nikdy těžší nákup než 4 kg.
- ✧ Dětský kočárek uschovávejte pouze složený v dobře větraném prostředí, aby se nazačala tvořit plíseň.
- ✧ Dětský kočárek neodstavujte na přímém slunci, textilní materiály mohou vyblednout.

4 Návod na technickú údržbu

Produkt je nutné pravidelne kontrolovať a čistiť.

- ✧ Pravidelne kontrolujte všetky dôležité časti, či nie sú poškodené. Presvedčte sa, či mechanické diely fungujú bezchybne.
- ✧ Pravidelne kontrolujte, či sú pevne utiahnuté všetky skrutky, nity, čapy a ostatné upevnenia.
- ✧ Na mazanie nepoužívajte mastiaci tuk alebo olej, ale sprej na báze silikónu.
- ✧ Nadmerné zaťaženie, neodborné zloženie alebo používanie neschváleného príslušenstva môže viesť k poškodeniu detského kočíka alebo k jeho zničeniu.
- ✧ Do nákupného košíka nedávajte nikdy nákup ťažší ako 4 kg.
- ✧ Detský kočík skladujte rozložený a na dobre vetranom mieste, aby ste zamedzili tvorbe plesní.
- ✧ Detský kočík nevystavujte priamemu slnečnému žiareniu, textilný poťah by mohol vyblednúť.



PL

Instrukcja użytkowania

CZ

Návod k použití

SK

Návod na použitie

- ❖ Nie należy używać wózka dziecięcego, gdy części są wygięte, zużyte lub pęknięte. Należy zlecić naprawę wózka w serwisie lub skontaktować się z działem obsługi klienta Britax.

Instrukcja konserwacji:

- ❖ pokrycie siedziska i osłonę można czyścić gąbką i ciepłą wodą z mydłem.



- ❖ Dětský kočárek už nepoužívejte, jestliže jsou některé části prohnuté, odřené nebo zlomené. Dětský kočárek nechte opravit v opravně nebo se obraťte na zákaznický servis Britax.

Pokyn k údržbě:

- ❖ Potah sedačky a stříšky můžete vyčistit houbičkou a vlažnou mýdlovou vodou.



- ❖ Detský kočík viac nepoužívajte, ak sú dielce ohnuté, prasknuté alebo zlomené. Detský kočík nechajte opraviť v opravárskom servise alebo sa obráťte na zákaznícky servis Britax.

Čistenie:

- ❖ Potáh sedačky a striešku môžete očistiť pomocou špongie a vlažného mydlového roztoku.



5 Gwarancja

Na ten wózek dziecięcy udzielamy dwuletniej gwarancji na wady produkcyjne lub materiałowe. Okres gwarancji rozpoczyna się w dniu zakupu. W celu udowodnienia daty zakupu należy przechowywać dowód zakupu.

W razie reklamacji należy odesłać wózek dziecięcy wraz z dowodem zakupu. Gwarancja obejmuje wyłącznie wózki dziecięce, które były użytkowane zgodnie z przeznaczeniem i instrukcją obsługi i które zostały odesłane w czystym i porządnym stanie.

Gwarancja nie obejmuje:

- naturalnych objawów zużycia i uszkodzeń wynikających z nadmiernego obciążenia.
- uszkodzeń powstałych wskutek niewłaściwego użytkowania lub użytkowania niezgodnego z przeznaczeniem.

Czy gwarancja obejmuje to czy nie?

Materiały: Wszystkie nasze materiały spełniają wysokie wymagania w odniesieniu do odporności użytych barwników na działanie promieniowania ultrafioletowego. Jednak wszystkie materiały płowieją, kiedy są wystawiane na działanie promieniowania ultrafioletowego. Nie chodzi tutaj o wadę materiałową, lecz o normalne objawy zużycia, których nie obejmuje gwarancja.



5 Záruka

Pro tuto dětskou autosedačku poskytujeme 2 roky záruku na výrobní nebo materiálové chyby. Záruční doba začíná běžet dnem nákupu. Uschovejte si prosím doklad o nákupu pro případ potřeby.

Při reklamaci zasílejte dětský kočárek s dokladem o koupi. Záruční opravy se omezují na dětské autosedačky/sedačky na jízdní kola, se kterými se zacházelo přiměřeně a které budou vráceny v čistém a řádném stavu.

Záruka se nevztahuje na:

- přirozené jevy opotřebení a škody nadměrným namáháním
- škody vzniklé nevhodným nebo neodborným používáním

Případ záruky nebo ne?

Materiály: Všechny naše látky splňují vysoké požadavky s ohledem na barevnou stálost proti UV záření. Přesto však všechny látky vyblednou, když jsou vystaveny UV záření. Přitom se nejedná o žádnou vadu materiálu, nýbrž o normální známky opotřebení, za které se nepřebírá žádná záruka.



5 Záruka

Na tento dětský kočík poskytujeme 2 roky záruku na výrobné chyby alebo chyby materiálu. Záručná lehota začína plynúť dňom nákupu. Ako dôkaz si uschovajte doklad o zaplatení.

Pri reklamáciách je nutné k detskému kočíku priložiť doklad o zaplatení. Záručné opravy sa obmedzujú na detské kočíky, s ktorými sa zaobchádzalo primerane a ktoré budú vrátené v čistom a riadnom stave.

Záruka sa nevzťahuje na:

- prirodzené javy opotrebenia a škody spôsobené nadmerným namáhaním.
- škody spôsobené nevhodným alebo neodborným používaním.

Prípad záruky alebo nie?

Látky: Všetky naše látky spĺňajú vysoké požiadavky na stálosť farby voči UV žiareniu. Napriek tomu však všetky látky vyblednú, keď sú vystavované UV žiareniu. Pritom nejde o žiadnu chybu materiálu, ale o normálne známky opotrebenia, za ktoré sa nepreberá žiadna záruka.



Zamek: W przypadku pojawienia się nieprawidłowości w działaniu zamka pasów przyczyn należy upatrywać najczęściej w zabrudzeniu zamka, który można przemyć.

W przypadku roszczenia gwarancyjnego należy niezwłocznie zwrócić się do sklepu firmowego. Tam znajdą Państwo wszelką niezbędną pomoc. Przy realizacji roszczeń gwarancyjnych stosowane są stawki amortyzacyjne dla danego produktu. W tym celu prosimy o zapoznanie się z Ogólnymi Warunkami Handlowymi, udostępnianymi przez sprzedawcę.

Użytkowanie, pielęgnacja i konserwacja:

Wózek dziecięcy należy używać zgodnie ze wskazaniami zawartymi w instrukcji użytkowania. Wyraźnie informujemy, że należy stosować wyłącznie oryginalne akcesoria lub części zamienne.

Zámek: Pokud by vznikly funkční poruchy na zámku pásů, jsou většinou zapříčiněny nečistotami, které se musí vymýt.

V případě záručního případu se neprodleně obraťte na svého specializovaného prodejce. Bude Vám k dispozici radou i činem. Při zpracování reklamačních nároků budou použity odpisové sazby specifické pro daný výrobek. Zde odkazujeme na Všeobecné obchodní podmínky, které jsou k dispozici u prodejce.

Použití, péče a údržba:

S dětskou sedačkou pro auta/kola se musí zacházet podle návodu k použití. Výslovně upozorňujeme na to, že se smí používat pouze originální příslušenství, případně náhradní díly.

Zámka: Ak by vznikli funkčné poruchy na zámke bezpečnostného pásu, sú väčšinou zapríčinené nečistotami, ktoré sa môžu vymyť.

V prípade poškodenia v záruke sa bezodkladne obráťte na svojho špecializovaného predajcu. Poskytne vám potrebné rady a zabezpečí nápravu. Pri spracovaní reklamačných nárokov budú použité odpisové sadzby špecifické pre daný výrobok. Tu odkazujeme na Všeobecné obchodné podmienky, ktoré sú k dispozícii u predajcu.

Použitie, starostlivosť a údržba:

S detským kočíkom sa musí zaobchádzať podľa návodu na použitie. Výslovně upozorňujeme na to, že sa smie používať iba originálne príslušenstvo, prípadne originálne náhradné diely.

4 Ápolási útmutató

A terméket rendszeresen ellenőrizni és tisztítani kell.

- ✧ Rendszeresen ellenőrizze a fontos alkatrészek épségét. Győződjön meg róla, hogy a mechanikus szerkezeti elemek kifogástalanul működnek.
- ✧ Ellenőrizze rendszeresen, hogy minden csavar, szegecs, csap és egyéb rögzítőelem megfelelően illeszkedik-e.
- ✧ Ne kenőzsírt vagy olajat használjon a kenéshez, hanem szilikonbázisú spray-t.
- ✧ A túl nagy terhelés, a nem megfelelő összecsuálás vagy a nem megengedett tartozékok használata a babakocsi megrongálódásához vagy tönkretételéhez vezethet.

- ✧ Soha ne terhelje meg a bevásárlókosarat 4 kg-nál nagyobb összsúllyal.

- ✧ Tárolja szétnyitva és jól szellőző helyen a babakocsit, hogy elkerülhető legyen a penészesedés.

- ✧ Ne tegye ki a babakocsit közvetlen napfénynek, a textíliák ugyanis kifakulhatnak.

4 Navodila za vzdrževanje

Izdelek redno preverjajte in čistite.

- ✧ Redno preverjajte vse pomembne dele glede poškodb. Prepričajte se, da mehanski sestavni deli delujejo brezhibno.
- ✧ Redno preverjajte, ali se vsi vijaki, kovice, sorniki in druga sredstva za pritrditev trdno prilegajo.
- ✧ Nikar za mazanja ne uporabljajte mazalne masti ali olja, temveč sprej, ki je na osnovi silikona.
- ✧ Zaradi prevelike obtežitve, nestrokovnega zlaganja ali uporabe neodobrene opreme se lahko otroški voziček poškoduje ali uniči.

- ✧ Nakupovalna košara ne sme biti nikoli težja od 4 kg.

- ✧ Otroški vozičake shranjujte le zloženega in v dobro prezračevanem prostoru, da ne pride do plesnenja.

- ✧ Ne puščajte otroški voziček na neposrednem soncu, kajti tekstil bo zbledel.

4 Upute za održavanje

Proizvod treba redovito provjeravati i čistiti.

- ✧ redovito provjeravajte je li oštećen neki od važnih dijelova. Provjerite rade li mehanički sastavni dijelovi besprijekorno.
- ✧ Redovito kontrolirajte jesu li svi vijci, zakovice, klinovi i ostali pričvrtni spojevi još uvijek čvrsti.
- ✧ Ne koristite mast ili ulje za podmazivanje već sprej na silikonskoj bazi.
- ✧ Preveliko opterećenje, nepravilno slaganje ili upotreba neodobrene dodatne opreme mogu oštetiti ili uništiti dječja kolica.

- ✧ Nikada ne napunite košaru za kupovanje s više od 4 kg.

- ✧ Dječja kolica čuvajte samo rasklopljena, u dobro ventiliranoj okolini, kako ne bi došlo do stvaranja plijesni.

- ✧ Nikada ne ostavljajte dječja kolica izravno izložena sunčevim zrakama jer tekstil može izbljediti.



HU

Használati utasítás

- ❗ Ne használja tovább a babakocsit, ha hiányzó, kopott vagy törött alkatrészeket észlel. Ilyen esetben javíttassa meg a babakocsit vagy forduljon a Britax ügyfélszolgálatához.

Ápolási tudnivaló:

- ❗ Az üléshezát és a védőtető szivaccsal és langyos szappanos vízzel tisztítható ki.



SL

Navodila za uporabo

- ❗ Ne uporabljajte otroški voziček, če so deli upognjeni, obrabljeni ali zlomljeni. Otroški voziček naj popravi servis za popravila ali pa se obrnite na Britax servis za stranke.

Navodila za negovanje:

- ❗ Čistite sedežno prevleko in zložljivo pokrivalo z gobo in mlačno milnico.



HR

Uputa za korištenje

- ❗ Ne koristite dječja kolica više ako su dijelovi savinuti, pohabani ili puknuti. Popravak dječjih kolica prepustite servisu za popravak ili se obratite Britax servisnoj službi.

Upute za njegu:

- ❗ Presvlake za sjedalo i krov možete čistiti spužvom i mlakom vodom s malo deterdženta.



HU

SL

HR

5 Garancia

A babakocsi tekintetében a gyártási és anyaghibákra 2 éves garanciát nyújtunk. A garancia időtartama a vásárlás napján kezdődik. Igazolásként őrizze meg a vásárlási blokkot.

Reklamációk esetén küldje vissza a babakocsit a blokkal együtt. A jótállás csak azokra a babakocsikra vonatkozik, amelyeket rendeltetés szerűen használtak, és amelyeket tiszta és rendez állapotban küldtek vissza.

A garancia nem terjed ki a következőkre:

- természetes kopási jelenségek és túlzott igénybevétel által keletkező károk.
- alkalmatlan vagy szakszerűtlen felhasználás által keletkezett károk.

Garanciális eset, vagy nem?

Anyagok: Valamennyi anyagunk magas követelményeknek tesz eleget az UV-sugárral szembeni színtartósság vonatkozásában. Ennek ellenére minden anyag kifakul, ha UV-sugárzásnak van kitéve. Itt nem anyaghibáról van szó, hanem rendez kopási jelenségről, melyekért garanciát nem vállalunk.

5 Garancia

Za ta otroški voziček velja za primer tovarniške napake ali napake pri materialu dveletna garancija. Garancijski rok prične teči od dneva nakupa. Za dokaz prosimo shranite potrdilo o nakupu.

Pri reklamacijah nam pošljite otroški voziček skupaj s potrdilom o nakupu. Veljavnost garancije je omejena le na otroške vozičke, ki so bili ustrezno uporabljeni in ki nam bodo poslani v čistem in urejenem stanju.

Garancia ne zajema:

- naravnih znamenj obrabe in poškodb, ki so nastale zaradi prevelike obremenitve;
- Škodo zaradi neprimerne ali neustrezne uporabe

Garancijski primer ali ne?

Materiali: Vsi naši materiali izpolnjujejo visoke zahteve glede obstojnosti barv proti UV-žarkom. Vendar pa vsi materiali počasi zbledijo, če so izpostavljeni UV-žarkom. Pri tem ne gre za napako pri materialu, temveč za normalna znamenja obrabe, ki pa jih garancija ne zajema.

5 Jamstvo

Za ova dječja kolica vrijedi dvogodišnje jamstvo za slučaj tvorničke pogreške ili pogreške u materijalima. Jamstveni rok počinje teći s danom kupnje. Kao dokaz molimo da sačuvate potvrdu o kupnji.

U slučaju reklamacija vratite nam dječja kolica zajedno s potvrdom o kupnji. Jamstvo je ograničeno na dječja kolica koja su bila pravilno korištena i koja su vraćena u čistom i urednom stanju.

Jamstvo ne obuhvaća sljedeće:

- prirodno habanje i štete uslijed prekomjernog opterećenja
- oštećenja nastala neprikladnim ili nepravilnim korištenjem

Radi li se o jamstvenom slučaju ili ne?

Materiali: Svi naši materijali ispunjavaju visoke zahtjeve glede postojanosti na UV zračenje. Ipak, svi će platneni materijali izbljediti uslijed izlaganja UV zračenju. Pritom se ne radi o pogrešci materijala nego o uobičajenim pojavama habanja koju jamstvo ne obuhvaća.



Csat: Amennyiben az övcsonat működési zavarok lépnének fel, úgy azok túlnyomórészt szennyeződésekre vezethetők vissza, melyek kimoshatók.

Garanciális esetről kérjük, haladéktalanul forduljon szakkereskedőjéhez. Szakkereskedője tanácsokkal és tettekkel segítségére lesz. Reklamációs igények ügyintézése során termékspecifikus leírási kulcsokat alkalmazzunk. Utalunk itt a kereskedőnél megtalálható "Általános üzleti feltételek"-re.

Használat, ápolás és karbantartás:

A babakocsit a használati útmutatónak megfelelően kell kezelni. Nyomatékosan utalunk arra, hogy csak eredeti tartozékok ill. pótalkatrészek használhatók.

Sponka: Če se pojavijo motnje pri delovanju sponke pasu, so te večinoma posledica umazanije, ki se lahko izpere.

Glede garancije se takoj obrnite na svojega prodajalca. Z veseljem vam bo svetoval in pomagal. Pri obdelavi reklamacijskih zahtevkov se uporabljajo amortizacijske stopnje, ki so značilne za posamezne proizvode. S tem vas želimo opozoriti na splošno veljavne pogoje poslovanja pri prodajalcih.

Uporaba, vzdrževanje in oskrbovanje:

Otroške vozičke je treba uporabljati v skladu z navodili za uporabo. Posebej opozarjamo na to, da smete uporabiti le originalno opremo oziroma nadomestne dele.

Brava: Nastanu li smetnje u djelovanju brave pojasa, to je najčešće posljedica nečistoća koje se lako mogu oprati.

U slučaju traženja jamstva, svakako se obratite prodavaču. On će Vam pomoći savjetima i daljnjim postupanjem. Kod obrade reklamacijskih zahtjeva, koriste se načela otpisa koja su karakteristična za pojedini proizvod. Pri tome Vam skrećemo pozornost na važeće Opće uvjete poslovanja prodavača.

Uporaba, njega i održavanje:

Dječja kolica treba koristiti u skladu s uputama za uporabu. Naročito upozoravamo na to da smijete koristiti samo originalnu opremu, tj. originalne zamjenske dijelove.

4 Skötselråd

Produkten måste kontrolleras och rengöras regelbundet.

- ✧ Kontrollera regelbundet att alla viktiga delar är intakta. Se till att alla mekaniska delar fungerar ordentligt.
- ✧ Kontrollera regelbundet att alla skruvar, nitar, bultar och andra fästen sitter ordentligt.
- ✧ Använd inte smörjfett eller olja vid smörjningen utan använd en spray på silikonbasis.
- ✧ Om för mycket vikt läggs på barnvagnen eller om den faller ihop på fel sätt eller om otillåtna tillbehör används kan barnvagnen skadas eller förstöras.
- ✧ Lägg aldrig mer än 4 kg i köpkorgen.
- ✧ Förvara barnvagnen bara uppfälld på ett ställe med god ventilation för att undvika mögel.
- ✧ Ställ inte barnvagnen direkt i solen, då tyget kan blekas.
- ✧ Använd inte barnvagnen om delar är böjda, slitna eller trasiga. Lämna in barnvagnen på reparation till en verkstad eller kontakta Britax Kundenservice.

4 Vedlikehold

Kontroller og rengjør barnevognen regelmessig.

- ✧ Kontroller alle viktige deler regelmessig, se spesielt etter deler som er skadet. Pass på at alle mekaniske deler fungerer perfekt.
- ✧ Kontroller regelmessig at alle skruer, nagler og bolter er skrudd til og festet.
- ✧ Bruk ikke fett eller olje, men en silikonbasert spray.
- ✧ For tung last, feil sammenslåing eller bruk av ikke-godkjent tilbehør kan skade eller ødelegge barnevognen.
- ✧ Legg aldri mer enn 4 kg i handlekurven.
- ✧ Barnevognen skal kun oppbevares sammenbrettet i godt ventilerte områder for å unngå mugg og jordslag.
- ✧ Sett ikke barnevognen i direkte sol, stoffet kan blekne.
- ✧ Ikke bruk barnevognen hvis deler er bøyd, slitt eller ødelagt. Lever barnevognen til reparasjon på dertil egnet serviceverksted eller henvend deg til Britax kundeservice.

4 Hoito-ohjeita

Tuote on tarkistettava ja puhdistettava säännöllisesti.

- ✧ Tarkista kaikkien tärkeiden osien mahdolliset vauriot säännöllisesti. Varmista, että mekaaniset osat toimivat moitteettomasti.
- ✧ Tarkista säännöllisesti, että kaikki ruuvit, niitit, pultit ja muut kiinnitykset ovat tiukasti paikoillaan.
- ✧ Älä käytä voiteluun voitelurasvaa tai öljyä vaan pelkästään silikonipohjaista sprayta.
- ✧ Liian raskas kuormitus, väärä taittaminen auki tai kiinni tai muiden kuin sallittujen lisävarusteiden käyttö saattaa vaurioittaa vaunuja tai rikkoa ne.
- ✧ Älä koskaan kuljeta ostoskorissa yli 4 kg painavia esineitä.
- ✧ Säilytä lastenvaunuja ainoastaan hyvin tuuletetussa tilassa avattuina, jottei niihin pääse muodostumaan homeita.
- ✧ Älä pidä lastenvaunuja suorassa auringonpaisteessa, koska tällöin tekstiiliosat saattavat haalistua.
- ✧ Älä käytä lastenvaunuja, jos niiden osat ovat vääntyneet, kuluneet tai murtuneet. Jätä lastenvaunut korjattavaksi korjauspalveluun tai ota yhteyttä Britax-asiakaspalveluun.



SE

Bruksanvisning

Skötsel­anvisningar:

- ✦ Sitsklädseln och suffletten kan du rengöra med en svamp och en ljummen såplösning.



NO

Bruksveiledning

Vedlikehold:

- ✦ Setetrekket og kalesje kan rengjøres med en svamp og varmt såpevann.

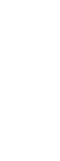

FI

Käyttöohje

Hoito-ohje:

- ✦ Istuinpäällysteen ja kuomun voi puhdistaa pesusienellä ja haalealla saippuavedellä.



SE

NO

FI

5 Garanti

För denna barnvagn ger vi 2 års garanti på fabriktions- eller materialfel. Garanti tiden börjar på inköpsdagen. Som garantibevis sparar du inköpskvittot.

Vid reklamation skickar du tillbaka barnvagnen med inköpskvittot. Garantin gäller endast för barnvagnar som har behandlats enligt föreskrifterna och som skickas in i ett rent och ordentligt skick.

Garantin omfattar inte:

- naturligt slitage och skador som uppstått genom överdriven belastning,
- skador som uppstått genom olämplig eller felaktig användning.

Garantifall eller inte?

Material: Alla våra material uppfyller höga krav med avseende på färgbeständighet mot UV-strålning. Trots detta bleks alla material som utsätts för UV-strålning. Här handlar det inte om något materialfel, utan om normalt slitage som inte omfattas av garantin.

5 Garanti

Det er 2 års garanti på fabrikkasjons- og materialfeil. Garantien er fra kjøpsdato. Ta vare på kvitteringen som kjøpsbevis.

Ved reklamasjon leveres barnevognen sammen med kvitteringen. Garantien er begrenset til barnevogner som er behandlet på riktig måte og som leveres inn i ren tilstand.

Garantien dekker ikke:

- naturlig slitasje og skade på grunn av overdreven belastning.
- Skader grunnet uegnet eller feilaktig bruk.

Garanti eller ikke?

Stoffet: Alle stoffene våre oppfyller de høyste kravene i henhold til fargestabilitet og UV-stråling. Alle stoffer vil likevel blekne hvis de utsettes for UV-stråling. Dermed er det ikke en vesentlig materialfeil, men normal slitasje som ikke dekkes av garantien.

5 Takuu

Myönnämme näille lastenvaunuille 2 vuoden takuun, joka koskee valmistus- ja materiaalivirheitä. Takuuaika alkaa ostopäivästä. Säilytä mahdollisia takuuvaatimuksia varten ostotosite.

Lähetä reklamaatiota varten lastenvaunut takaisin yhdessä ostotositteen kanssa. Tämä takuu koskee vain lastenvaunuja, joita on käsitelty asianmukaisesti ja jotka lähetetään takaisin puhtaina ja siistissä kunnossa.

Takuu ei kata seuraavia tapauksia:

- normaalit kulumisjäljet ja liiasta rasituksesta johtuvat vauriot.
- vauriot, jotka johtuvat epäasianmukaisesta käytöstä.

Onko takuu voimassa vai ei?

Kankaat: Kaikki käyttämämme materiaalit täyttävät värinkestolle UV-säteilyä vastaan asetetut korkeat vaatimukset. Kaikki kankaat voivat kuitenkin haalistua, jos ne altistuvat UV-säteilylle. Tällöin kyseessä ei ole materiaalivirhe, vaan normaali kuluminen, jota takuu ei koske.



SE

Bruksanvisning

Lås: Om bälteslåset skulle få funktionsfel beror detta för det mesta på smuts som kan tvättas bort från låset.

Om ett garantifall uppstår ska du vända dig till din fackhandlare. Fackhandlaren ger dig hjälp och råd. Vid handläggningen av reklamationsskrav används produktspecifika avskrivningssatser. Vi hänvisar här till de allmänna affärsvillkor som handlaren angett.

Användning, skötsel och underhåll:

Barnvagnen måste behandlas enligt instruktionerna i bruksanvisningen. Vi understryker att endast originaltillbehör resp. -reservdelar får användas.

NO

Bruksveiledning

Låser: Skulle det oppstå funksjonsfeil på selespenningen er dette ofte på grunn av urenheter, børst med myk børste og vask spennen forsiktig til alt er fjernet.

Ved garantifeil, vennligst henvend deg til din forhandler. Der vil de gi deg råd og bistand.

Ved reparasjon av reklamasjoner brukes produktspesifikke avskrivningssatser. Vi henviser til vilkår lagt ut hos forhandler.

Bruk, stell og vedlikehold:

Barnevognen må kun brukes i henhold til monterings- og bruksanvisningen. Vi anbefaler uttrykkelig kun å benytte originalt tilbehør samt originale reservedeler.

FI

Käyttöohje

Lukko: Jos vyölukossa ilmenee toimintahäiriöitä, ne johtuvat yleensä epäpuhtauksista, jotka voi poistaa pesemällä.

Ota takuutapauksessa heti yhteyttä kauppiaseen. Hän opastaa ja auttaa sinua.

Reklamaatiovaatimuksia käsiteltäessä käytetään tuotekohtaisia vähennyksiä. Tässä viitataan yleisiin kauppaehtoihin, jotka saat kauppiaaltaasi.

Käyttäminen, hoitaminen ja huoltaminen:

Lastenvaunuja on käsiteltävä käyttöohjeen mukaisesti. Muistutamme erityisesti siitä, että vain alkuperäisvarusteita tai varaosia saa käyttää.

SE

NO

FI

4 Инструкция за поддръжка

Продуктът трябва да се проверява и почиства редовно.

- ✧ Проверявайте редовно всички важни части за увреждания. Уверявайте се, че механичните елементи функционират безупречно.
- ✧ Редовно проверявайте, дали всички винтове, нитове, болтове и други закрепващи части са здраво закрепени.
- ✧ За смазването не използвайте смазочна грес или масло, а спрей на силиконова основа.
- ✧ Много голямо натоварване, неправилно сгъване или употреба на неразрешени принадлежности могат да повредят или разрушат детската количка.
- ✧ Никога не поставяйте повече от 4 kg в количката за покупки.
- ✧ Съхранявайте детската количка само разгъната на добре проветрено място, за да не мухляса.
- ✧ Не оставайте детската количка на директно слънце, защото текстилните части могат да избелеят.

4 Instrucțiuni de întreținere

Produsul trebuie verificat și curățat în mod regulat.

- ✧ Verificați periodic toate componentele importante în vederea daunelor. Asigurați-vă că toate componentele mecanice funcționează ireproșabil.
- ✧ Verificați periodic dacă toate șuruburile, niturile, болтурите și alte elemente de fixare sunt strâns complet.
- ✧ Nu utilizați lubrifiant sau ulei pentru lubrifiere, ci un spray pe bază de silicon.
- ✧ O greutate prea mare, plierea necorespunzătoare sau utilizarea accesoriilor neaprobatе pot deteriora sau distruge căruciorul.
- ✧ Nu așezați niciodată mai mult de 4 kg în coșul pentru cumpărături.
- ✧ Păstrați căruciorul numai în stare depliată în mediu bine aerisit, pentru a nu se forma mușegai.
- ✧ Nu așezați căruciorul pentru copii într-un loc expus la lumina directă a soarelui, materialele textile se pot decolora.

4 Bakım talimatı

Ürünün düzenli olarak kontrol edilmesi ve temizlenmesi gerekmektedir.

- ✧ Önemli parçalarda hasar olup olmadığını düzenli olarak kontrol edin. Mekanik yapı parçalarının kusursuz çalıştığından emin olun.
- ✧ Düzenli olarak bütün vidaların, perçinlerin, pimlerin ve diğer tespitlemelerin yerlerinde düzgün oturup oturmadığını kontrol ediniz.
- ✧ Yağlama için yağlama gresleri veya yağ kullanmayınız; bunun yerine silikon bazlı spreyleri kullanınız.
- ✧ Aşırı yüklenme, kurallara aykırı şekilde katlama veya izin verilmeyen aksesuarların kullanımı bebek arabasına zarar verebilir.
- ✧ Alışveriş sepetine asla 4 kg'dan fazla yük koymayınız.
- ✧ Bebek arabasını sadece açık iken ve iyi havalandırılmalı ortamlarda tutarak küflenmeleri önleyiniz.
- ✧ Bebek arabasını direkt güneş ışınlarına maruz bırakmayınız, kumaşların rengi atabilir.



Улътване за употреба

BG

- ❖ Вече не използвайте детската количка, ако има огънати, износени или счупени части. Ангажирайте ремонтен сервиз с поправката на детската количка или се обърнете към сервиза на Britax.

Указание за поддържане:

- ❖ Можете да почистите капъфката на седалката и гюрука с гъба и хладка сапунена вода.



Instrucțiuni de utilizare

RO

- ❖ Nu mai utilizați căruciorul pentru copii dacă piesele sunt îndoite, uzate sau rupte. Solicitați repararea căruciorului pentru copii prin intermediul unui serviciu de reparații sau contactați Serviciul Clienți Britax.

Indicație de îngrijire:

- ❖ Husa scaunului și coviltirul se pot curăța cu un burete și apă caldă cu săpun.

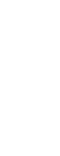

Kullanım talimatı

TR

- ❖ Parçaların eğilmesi, aşınması veya kırılması durumunda bebek arabanızı kullanmayınız. Bebek arabanızı bir tamir servisinde tamir ettiriniz veya bir Britax Müşteri Hizmetlerine başvurunuz.

Bakım bilgisi:

- ❖ Koltuk kilifi ve tenteyi bir sünger ve ılık sabunlu su ile temizleyebilirsiniz.



5 Гаранция

За тази бебешка количка даваме гаранция за производствени дефекти и дефекти на материалите от 2 години. Гаранционният срок започва да тече от деня на покупката. За доказателство моля запазете квитанцията за покупката.

При рекламации ни изпратете обратно детската количка с квитанцията за покупката. Действието на гаранцията се ограничава до детски колички, които се използвани правилно и са върнати чисти в добро състояние.

Гаранцията не покрива:

- естествено износване и щети от прекомерно натоварване.
- щети от неприсъщо и неправилно използване.

Гаранционен ли е случаят или не е?

Платове: Всички наши платове отговарят на високи изисквания по отношение на устойчивост на цветовете срещу UV лъчение. Въпреки това материалите избеляват, ако са изложени на UV лъчение. Тук не става дума за дефекти в материала, а за нормално износване, за което не се поема гаранция.

5 Гаранție

Пенру асест сѐруиор пенру копи вѐ оферим о гаранție пенру дефекте де фабрикаție și материал де 2 ани. Терменул де гаранție înceпе в зиау ачизиџионѐри. Пѐстраџи са довадѐ читања де ачизиџионаре.

Вн саз де reclamații, внапоиаți сѐруиорул пенру копи су читања де ачизиџионаре. Гаранția асопера сѐруиоаре пенру копи саре ау фост манипулате кореспунзѐтор și саре ау фост returnate вн stare curatѐ și corespunzѐтоаре.

Гаранția ну асопера:

- урме де натурале де узурѐ și deteriorări datorate solicitării excesive.
- deteriorările rezultate вн urma utilizării inadecvate sau necorespunzѐтоаре.

Се асопера гаранția?

Материале: Тоате материалеле ноастре вндеплинесс сериње ридicate вн ceea ce privește rezistența culorii вंपотрива razelor ultraviolete. Су toate acestea, toate materialele се decoloreazѐ dacѐ sunt expuse radiațiilor ultraviolete. Вн acest caz ну este vorba де un defect де material, ci де semne де uzurѐ пенру care ну се aplicѐ гаранția.

5 Garanti

Bu bebek arabasında ortaya çıkabilecek üretim ve malzeme hataları 2 yıl garanti kapsamı altındadır. Garanti süresi, satın alma tarihinde başlamaktadır. İspat olarak lütfen satış belgesini saklayınız.

Şikayet durumunda bebek arabasını satış belgesi ile birlikte geri gönderiniz. Garanti hizmeti, kurallara uygun şekilde kullanılmış, temiz ve iyi durumda geri gönderilmiş bebek arabaları için geçerlidir.

Garanti kapsamı dışında kalan durumlar:

- doğal kullanıma dayalı eskime ve fazla zorlamadan kaynaklanan hasarlar.
- Amacına uygun olmayan veya kurallara aykırı kullanımdan kaynaklanan hasarlar.

Garanti kapsamında mı, değil mi?

Kumaşlar: Tüm kumaşlarımız rengin UV ışınlarına karşı dayanıklılığı hususunda yüksek kaliteye sahiptir. Fakat UV ışınlarına maruz kalan tüm kumaşların rengi solmaktadır. Burada malzeme hatası söz yoktur, tersine normal aşınma söz konusudur ve garanti kapsamı dışındadır.



Започалка: Ако има нарушения на функциите на запчалката на предпазния колан, те най-често се дължат на замърсявания, които могат да се почистват.

При гаранционен случай се обръщайте незабавно към специализираната търговска мрежа. Там ще Ви помогнат със съвет и съдействие. При обработване на рекламационни искове се използват специфични за продукта амортизационни норми. Тук ние посочваме намиращите се в специализираната търговска мрежа Общи търговски условия.

Употреба, поддържане и техническо обслужване:

Детската количка трябва да се използва съгласно ултването за употреба. Изрично посочваме, че могат да се използват само оригинални принадлежности или резервни части.

Catarame: Defecțiunile de funcționare ale închizătorii centurii se datorează adesea depunerilor de impurități, care pot fi spălate.

În cazul valorificării dreptului de garanție, vă rugăm să vă adresați în mod obligatoriu distribuitorului dumneavoastră. Acesta vă stă la dispoziție cu indicații și asistență. În cazul procesării reclamațiilor se aplică valori de depreciere specifice produsului. În acest caz vă recomandăm să consultați termenii și condițiile generale care sunt disponibile la distribuitorul dumneavoastră.

Utilizare, îngrijire și întreținere:

Căruciorul pentru copii trebuie să fie folosit corespunzător instrucțiunilor de utilizare. Subliniem faptul că trebuie să utilizați numai accesorii, respectiv piese de schimb originale.

Килит: Кемер килінде функция арızасы meydana gelmişse, bu arıza genel olarak temizleme işlemiyle ortadan kaldırılabilir. Kirlenmelere dayanmaktadır.

Гаранти durumunda hemen yetkili satıcınıza başvurun. Size yardımcı olacaktır. İşleme alınan şikayet taleplerinde ürüne özel amortisman nispeti uygulanmaktadır. Bu hususta, satıcınızda bulunan genel ticari koşullara bakınız.

Кullanım, temizlik ve bakım:

Bebek arabası kullanım kılavuzunda açıklanan şekilde kullanılmalıdır. Sadece orijinal aksesuarın ve/veya yedek parçaların kullanılması gerektiğini açıkça belirtmek isteriz.

4 Hooldusjuhend

Toodet tuleb regulaarselt kontrollida ja puhastada.

- ✧ Kontrollige regulaarselt kõiki olulisi osi kahjustuste suhtes. Veenduge, et mehaanilised detailid toimivad laitmatult.
- ✧ Kontrollige regulaarselt, kas kõik kruvid, needid, poldid ja teised kinnitused on tugevasti kinni.
- ✧ Ärge kasutage määrimiseks määret ega õli, vaid silikooni baasil tehtud pihust.
- ✧ Liiga raske koorem, asjatundmatu kokkuvoltimine või heaks kiitmata tarvikute kasutamine võivad lapsevankrit kahjustada või selle rikkuda.
- ✧ Ärge koormake ostukorvi kunagi üle 4 kg.
- ✧ Hoidke lapsevankrit ainult lahtivolditud asendis hästi ventileeritud kohas, et vältida hallituse tekkimist.
- ✧ Ärge hoidke lapsevankrit otsese päikese käes, muidu võivad tekstiilid pleekida.

4 Kopšanas pamācība

Preci ir regulāri jāpārbauda un jātīra.

- ✧ Regulāri pārbaudiet visas svarīgākās detaļas, vai nav bojājumu. Pārliecinieties, ka mehāniskās daļas funkcionē nevainojami.
- ✧ Regulāri pārbaudiet, vai visas skrūves, kniedes, tapas un citi stiprinājumi ir stingri.
- ✧ Neizmantojiet ziedes vai eļļu ziešanai, bet gan aerosolu uz silikona bāzes.
- ✧ Pārāk liela smaguma slodze, neprasmīga salocīšana vai izmantošana kopā ar neatļautiem piederumiem var sabojāt vai pat salauzt bērnu ratiņus.
- ✧ Iepirkumu grozā nelieciet vairāk par 4 kg.
- ✧ Uzglabājiet bērnu ratiņus tikai atlocītā veidā labi vēdināmā vidē, lai nerastos pelējums.
- ✧ Nelieciet bērnu ratiņos tiešos saules starus, lai tekstilizstrādājumi nevarētu izbalēt.

4 Priežiūros instrukcija

Gaminį būtina reguliariai tikrinti valyti.

- ✧ Reguliariai tikrinkite, ar nepažeistos visos svarbios dalyς. Įsitinkinkite, kad mechaniniai konstrukciniai elementai veikia nepriekaištingai.
- ✧ Reguliariai tikrinkite, ar visi varžtai, kniedės, kaiščiai ir kiti tvirtinimai yra tvirti.
- ✧ Dalims sutepti nenaudokite tepalų ar alyvos, o tik silikono pagrindu pagamintą purškalaą.
- ✧ Vežimėlių sugadinsite arba sulaužysite, jeigu jį apkrausite per sunkiai, netinkamai sulankstysite arba naudosite neleistinus priedus.
- ✧ Į prekių krepšelį niekuomet nedėkite daugiau nei 4 kg.
- ✧ Laikykite vežimėlių gerai vėdinamoje patalpoje tik išskleista, kad jis nepradėtų pelyti.
- ✧ Nepalikite vaikiško vežimėlio tiesioginiuose saulė spinduliuose, nes audiniai gali išblukti.



- ⚠ Ärge lapsevankrit enam kasutage, kui selle osad on väändunud, kulunud või murdunud. Laske lapsevankrit remontida remonditettevõttel või pöörduge Britax'i klienditeeninduse poole.

Hooldusjuhhis:

- ⚠ Istmekatet ja lükandkatust saate puhastada švammiga ja leige seebilahusega.



- ⚠ Neizmantojiet vairāk bērnu ratiņus, ja daļas ir saplīsušas, saliekta vai nodilušas. Nesiet bērnu ratiņus salabot vai vērsieties pie Britax klientu servisa.

Apkopes norādes:

- ⚠ Sēdekliša pārvalku un jumtiņu tīrīt ar sūkli un remdenu ziepjūdeni.



- ⚠ Vežimēlio nebenaudokite, jei yra sulinkusių, nusidėvėjusių arba sulūžusių dalių. Vežimėlių turėtų suremontuoti remonto dirbtuvės arba galite kreiptis į „Britax“ klientų aptarnavimo skyrių.

Priežiūros nurodymai:

- ⚠ sėdynės užvalkalą ir uždangalą galite valyti kempine ir drungnu muiluotu vandeniu.



5 Garantii

Sellele lapsevankrile kehtib tootmis- ja materjalivigade garantii 2 aastat. Garantii aeg algab ostupäeval. Tõendiks hoidke palun alles ostukviitung.

Kaebuste korral saatke lapsevanker koos ostukviitungiga tagasi. Garantii kehtib lapsevankritele, mida on käsitsetud nõuetekohaselt ning mis on tagasi saadetud puhtas ja heas seisukorras.

Garantii ei kehti:

- loomulikele kulumisjälgedele ja ülemäärasesst koormusest tekkinud kahjustustele;
- kahjustustele, mis on tekkinud sobimatu või nõuetele mittevastava kasutamise tagajärjel.

Garantiijuhtum: jah või ei?

Materjalid. Kõik meie materjalid vastavad kõrgetele värvipüsivusnõuetele UV-kiirguse suhtes. Siiski pleegivad kõik materjalid, kui need jäetakse UV-kiirguse kätte. Siinkohal ei ole tegu materjaliveaga, vaid tavapärase kulumisega, mille eest me garantii vastutust ei võta.

5 Garantija

Šiem bērnu ratiņiem mēs nodrošinām 2 gadu garantiju saistībā ar ražošanas vai materiālu defektiem. Garantijas laiks sākas pirkšanas dienā. Pierādīšanai, lūdzu, saglabājiet pirkuma čeku.

Sūdzību gadījumā nosūtiet bērnu ratiņus atpakaļ ar pirkuma čeku. Garantijas pakalpojumus nodrošina tikai tādiem bērnu ratiņiem, kuri ir lietoti pareizi un ir atsūtīti atpakaļ tīri un kārtīgi.

Garantija neattiecas uz:

- dabisko nolietojumu un bojājumiem, ko radījusi pārmērīga slodze;
- bojājumiem, ko radījusi neatbilstoša vai nelietpratīga izmantošana.

Uz ko attiecas garantija?

Materiāli: Visi mūsu materiāli atbilst augstām prasībām, kas izvirzītas krāsu noturībai pret ultravioleto starojumu. Tomēr visi materiāli izbalē, kad Jūs tos pakļaujat ultravioletajam starojumam. Tas nav materiāla defekts, bet gan norma nolietošanās, uz ko garantija neattiecas.

5 Garantija

Šiai kūdikiu kēdutei suteikiame 2 metu garantija, galiojantią esant gamybos ar medžiagų defektams. Garantinis laikotarpis prasideda pirkimo diena. Kaip pirkimo įrodymą išsaugokite prašom kasos čekį.

Esant pretenzijų, gražinkite mums vaikišką vežimėlį su pridėtu kasos čekiu. Garantinės paslaugos teikiamos tiems vaikiškiems vežimėliams, kurie buvo tinkamai naudoti ir kurie atsiųsti švarūs ir tvarkingi.

Garantija negalioja:

- esant natūraliems susidėvėjimo požymiams ir pažeidimams, atsiradusiems dėl per didelių apkrovų,
- pažeidimams, atsiradusiems dėl netinkamo naudojimo.

Garantinis atvejis ar ne?

Medžiagos: visos mūsų medžiagos atitinka aukštus reikalavimus, taikomus spalvos atsparumui UV spinduliams. Tačiau visos medžiagos blunka, kai jas veikia UV spinduliai. Šiuo atveju kalbama ne medžiagų defektus, o įprastus susidėvėjimo požymius, kuriems garantija negalioja.



Lukk. Kui turvarihma pandla kasutamisel peaksid ilmema tõrked, on nende põhjuseks enamasti mustus, mida on võimalik maha pesta.

Garantiiuhtumi korral pöörduge viivitamatult oma edasimüüja poole. Ta aitab teid nõu ja jõuga. Kaebuste töötlemisel kohaldatakse tootele sellekohast amortisatsioonimäära. Siinkohal viitame üldiste müügingimustele, millega saate tutvuda edasimüüja juures.

Kasutamine, puhastamine ja hooldus.

Lapsevankrit tuleb käsitseda vastavalt kasutusjuhendile. Juhime teie tähelepanu tungivalt sellele, et kasutada tohib üksnes originaaltravikuid ja -varuosi.

Secinājums: Ja rodas jostas sprādzes funkcionāli traucējumi, lielākoties cēlonis ir netīrumi, kurus var viegli nomazgāt.

Garantijas gadījumā nekavējoties vērsieties pie sava specializētā tirgotāja. Viņš sniegs Jums padomu un atbalstu. Sagatavojot reklamāciju pretenzijas, tiek izmantoti izstrādājumam specifiski raksturojošie izteikumi. Šeit mēs norādām uz Vispārīgiem tirdzniecības noteikumiem, kas ir pieejami pie tirgotāja.

Izmantošana, kopšana un apkope

Bērnu ratiņi jālieto atbilstoši lietošanas instrukcijai. Mēs stingri norādām, ka drīkst izmantot tikai oriģinālos piederumus vai rezerves daļas.

Spynelė: jei diržų spynelė ima veikti netinkamai, dažniausia to priežastis yra nešvarumai, kuriuos galima išplauti.

Jei tai – garantinis atvejis, nedelsdami kreipkitės į specializuotą prekybininką. Jis jums patars ir pagelbės. Nagrinėjant skundus taikomos gaminiui būdingos nusidėvėjimo normos. Šiuo atveju nurodome Bendrąsias sutarčių sąlygas, kurias galite gauti iš prekybininko.

Naudojimas, priežiūra ir techninis aptarnavimas:

Vaikiškas vežimėlis turi būti naudojama laikantis naudojimosi instrukcijos. Pabrėžtinai nurodome, kad leidžiama naudoti tik originalius priedus ir atsarginės dalis.

4 Οδηγίες φροντίδας

Το προϊόν θα πρέπει να ελέγχεται τακτικά και να καθαρίζεται.

- ✎ Ελέγχετε τακτικά όλα τα σημαντικά εξαρτήματα για ζημιές.
- ✎ Να ελέγχετε τακτικά ότι όλες οι βίδες, καρφιά και άλλοι συνδετήρες είναι σφιστά.
- ✎ Μην χρησιμοποιείτε γράσο ή λάδι για τη λίπανση - χρησιμοποιήστε ένα λιπαντικό με βάση σιλικόνης.
- ✎ Ένα πολύ βαρύ φορτίο, κάνει αδύνατη την αναδίπλωση. Η χρήση μη εγκεκριμένων εξαρτημάτων μπορεί να προκαλέσει βλάβη ή να καταστρέψει το καρότσι.

✎ Ποτέ μην τοποθετείτε περισσότερα από 4 κιλά στο καλάθι αγορών.

✎ Παρακαλώ κρατήστε διπλωμένο το καρότσι μόνο σε καλά αεριζόμενο χώρο για πρόληψη από τη μούχλα.

✎ Βάλτε το καρότσι μακριά από το άμεσο ηλιακό φως, διότι τα κλωστοϋφαντουργικά προϊόντα μπορεί να εξασθενίσουν.

4 Інструкції з догляду

Виріб треба постійно перевіряти та чистити.

- ✎ Регулярно перевіряйте всі важливі деталі на предмет пошкодження. Переконайтеся, що механічні деталі функціонують бездоганно.
- ✎ Регулярно перевіряйте, чи всі гвинти, гайки, болти та інші кріплення надійно затягнуті.
- ✎ Не використовуйте оливу або олию для змащення, натомість користуйтеся спреєм на силіконовій основі.
- ✎ Візок може бути пошкоджено або зламано, якщо його перенавантажувати, неправильно складати або використовувати, а також у разі використання неналежних аксесуарів.

✎ Ніколи не кладіть більше 4 кг у кошик для покупок.

✎ Bewahren Sie den Kinderwagen nur aufgeklappt in gut gelüfteter Umgebung auf, damit es nicht zu Schimmelbildung kommt.

✎ Уникайте потрапляння прямих сонячних променів на дитячий візок, бо тканина вигорєє на сонці.

4 Uputstvo za održavanje

Potrebno je da se proizvod redovno proverava i održava čistim.

- ✎ Proveravajte redovno sve važne delove na oštećenja. Uvek proverite da li su svi mehanički delo ispravno po pitanju njihove funkcije.
- ✎ Proveravajte redovno sve navrtke, zakovice, osovinnice i druge elemente za pričvršćivanje.
- ✎ Nemojte da koristite mast za podmazivanje ili ulja, već uvek samo sprejove na bazi silikona.
- ✎ Preopterećenje po pitanju težine, neodgovarajuće sklapanje ili upotreba nedozvoljenog dodatnog pribora mogu da dovedu do oštećivanja ili potpunog uništenja dečijih kolica.

✎ Nikada nemojte da stavljate više od 4 kg u korpu za kupovinu.

✎ Dečija kolica čuvajte samo u rasklopljenom stanju u dobro provetrenom okruženju, kako ne bi došlo do stvaranja buđi.

✎ Nikada nemojte dečija kolica da ostavljate direktno na suncu, jer postoji mogućnost da dođe do izbleđivanja tekstila.



Οδηγίες χρήσης

UA

Інструкція з експлуатації

ES

Uputstvo za upotrebu

- ❖ Δεν χρησιμοποιούμε πλέον το καρότσι, αν τα μέρη είναι λυγισμένα, φθαρμένα ή σπασμένα. Επισκευάστε το καρότσι σε κάποια υπηρεσία επισκευών ή επικοινωνήστε με την Εξυπηρέτηση Πελατών Britax.

Οδηγίες φροντίδας

- ❖ Το κάλυμμα του καθίσματος και η κουκούλα μπορεί να καθαριστεί με ένα σφουγγάρι και χλιαρό νερό με σαπούνι.



- ❖ Не користуйтеся дитячим візком, якщо елементи конструкції зігнуті, зношені або зламані. Зверніться в ремонтну майстерню або зв'яжіться із сервісною службою Britax.

Рекомендації з догляду:

- ❖ Обшивку сидіння і тент можна чистити за допомогою губки та теплої мильної води.



- ❖ Nemojite više da koristite dečija kolica ako dođe do izvijanja, habanja ili preloma delova na njoj. Pošaljite dečija kolica u servis za popravku ili u Britax servis za kurse.

Uputstvo za održavanje:

- ❖ Presvlaka sedišta i zaštita od sunca mogu da se očiste sunđerom i mlakom sapunicom.



GR

UA

SR

5 Εγγύηση

Γι' αυτό το καρότσι, παρέχουμε μια εγγύηση για ελαττωματική κατασκευή ή υλικό για 2 χρόνια. Η περίοδος της εγγύησης αρχίζει από την ημερομηνία αγοράς.

Παρακαλώ κρατήστε την απόδειξη ως απόδειξη αγοράς.

Για παράπονα μπορείτε να επικοινωνήσετε με το καρότσι με την απόδειξη αγοράς.

Η εγγύηση περιορίζεται σε καρότσια που επιστρέφονται καθαρά και σε άψογη κατάσταση.

Η εγγύηση δεν καλύπτει:

- φυσική φθορά και βλάβες που οφείλονται σε υπερβολική χρήση.
- ζημία που προκαλείται από ακατάλληλη χρήση.

Εγγύησης ή όχι:

Υφάσματα: Όλα τα υφάσματα μας πληρούν τις υψηλότερες απαιτήσεις όσον αφορά το χρώμα και την αντοχή στην υπεριώδη ακτινοβολία. Ωστόσο, όλες οι ουσίες που εκτίθενται σε υπεριώδη ακτινοβολία μπορεί να εξασθενίσουν. Αυτό δεν είναι ελάττωμα στο υλικό, αλλά φυσιολογική φθορά για την οποία δεν παρέχεται εγγύηση.

5 Гарантія

На цей дитячий візок ми надаємо 2-річну гарантію на виробничий брак або брак матеріалу. Термін гарантії розпочинається з дати придбання виробу. Зберігайте, будь ласка, всі необхідні документи, що свідчать про факт придбання виробу.

В разі реклаमाції поверніть дитячий візок виробникові у супроводі документів, що свідчать про факт придбання. Гарантійні зобов'язання поширюються тільки на ті дитячі візки, які використовувалися належним чином та було повернено у чистому та охайному вигляді.

Гарантія не поширюється на:

- прояви природного зносу та пошкодження, що виникли внаслідок надмірного навантаження.
- пошкодження, що виникли внаслідок неправильного або неналежного використання.

Які випадки слід вважати гарантійними?

Тканини: Усі наші тканини для обшивки відповідають високим вимогам стійкості кольору до ультрафіолетового випромінювання. Незважаючи на це, всі тканини вигорають, коли на них діє ультрафіолетове випромінювання. Це не дефект матеріалу, а нормальна ознака зносу, на яку не поширюється гарантія.

5 Garancija

Za ova dečija kolica dajemo garanciju na proizvodne greške ili greške u materijalu od 2 godine. Garancija važi od datuma prodaje. Za garanciju morate da sačuvate račun.

Kod reklamacija šaljete dečija kolica zajedno sa računom. Garancija je ograničena na kolica koja su korišćena namenski i koja se šalju u čistom i urednom stanju.

Garancija se ne odnosi na:

- prirodne pojave habanja i oštećenja usled prevelikih opterećenja.
- Oštećenja nastala usled neodgovarajuće ili nenamenske upotrebe.

Pravo na garanciju ili ne?

Materijali: Svi naši materijali ispunjavaju visoke zahteve u vezi trajnosti boja i otpornosti na UV zračenje. Ali ipak svi materijali blede usled uticaja UV zračenja. U ovom slučaju ne radi se o greški u materijalu, već o normalnoj osobini habanja, za koju se ne daje garancija.



Μπουύκλα: Εάν προκύψει οποιοδήποτε πρόβλημα σχετικά με την μπουύκλα, αυτό είναι συχνό και οφείλεται σε ακαθαρσίες και μπορεί να καθαριστεί.

Για την υπηρεσία εγγύησης, επικοινωνήστε με τον αντιπρόσωπο σας αμέσως. Θα σας δοθούν συμβουλές και βοήθεια. Κατά την εξέταση των αιτήσεων, υπάρχουν συγκεκριμένοι συντελεστές αποσβέσεων που ισχύουν, γι' αυτό σας παραπέμπουμε στους γενικούς όρους και προϋποθέσεις που θα βρείτε στην αντιπροσωπεία.

Φροντίδα, χρήση και συντήρηση

Το καρότσι θα πρέπει να το χειρίζεστε σύμφωνα με τις οδηγίες.

Επισημάνετε ρητώς ότι μόνο τα αρχικά εξαρτήματα ή ανταλλακτικά μπορούν να χρησιμοποιηθούν.

Замок: Несправна робота замка часто є результатом накопичення бруду й пилу. Якщо виникла така ситуація, замок слід почистити.

Будь-ласка, зверніться до продавця у разі виникнення гарантійної вимоги. Він надасть вам необхідну пораду та підтримку. Під час обробки претензії використовуються спеціальні норми амортизації під час використання виробу. Посилайтесь на наші договірні умови, які можна отримати від продавця.

Використання, догляд і технічне обслуговування:

При користуванні дитячим візком необхідно дотримуватися інструкції з експлуатації.

Ми звертаємо увагу на те, що необхідно використовувати лише оригінальні аксесуари або запасні частини.

Корча: Ако дође до квара на корчи каиша најчешћи узрок су запријанја која се могу опрати.

У случају да желите да пријавите случај који је покривен гаранцијом молимо Вас обратите се Вашем продавцу. Он ће Вам помоћи саветима и предузеће све потребне радње. Код обраде прava из рекламације се користе отписи специфични за сваки производ. У веzi тога вас упућујемо на Опште услове пословања које можете наћи код Вашег продавца.

Употреба, одржавање, сервисирање:

Децијим кolicима се мора обавезно руковати на начин описан у упутству за употребу. Указујемо Вам изричито на то да се мора користити само оригинални додатни прибор, одн. резервни делови.

❗ توقف عن استخدام عربة الأطفال بمجرد نفوس بعض أجزائها أو تأكلها أو كسرها. اترك أمر تصليح عربة الأطفال لمركز صيانة وإصلاح أو قم بالتوجه إلى خدمة العملاء في شركة Britax.

تعليمات العناية:

❗ يمكن تنظيف فرش المقعد والغطاء بقطعة إسفنجية وصابون سائل دافئ.





دليل الاستعمال

AR

٤ تعليمات العناية

- بجب فحص المنتج وتنظيفه بانتظام.
- قم بالفحص على الأجزاء المهمة في المنتج بانتظام بحثًا عن أي أضرار أو تلفيات. تأكد من أن المكونات الميكانيكية تعمل بشكل صحيح.
- تأكد بانتظام من أن كافة البراغي ومسامير البرشام وأسنة القفل والسحابات الأخرى مشدودة بإحكام.
- لا تستخدم أي مواد تشحيم أو زيوت لتشحيم أجزاء المنتج، وإنما يكفي بخاخ رذاذ معتمد على السيليكون.
- يمكن أن يؤدي التحميل الزائد الثقيل على عربة الأطفال أو عملية طيها طيًا غير صحيح أو استخدام ملحقات غير معتمدة إلى الإضرار بالعربة أو تلفها تمامًا.
- لذا يُنصح بعدم تحميل سلة التسوق بأكثر من ٤ كجم.
- الحفاظ على عربة الأطفال بجنب إبقاؤها مقفلة في محيط جيد التهوية، حتى لا تتعفن.
- لا تضع عربة الأطفال في نطاق أشعة الشمس المباشرة حتى لا تبهت ألوان النسيج.

وإذا كنت في فترة الضمان توجه فوراً أقرب مورّع لديك. وهو سوف يساعدك بالنصيحة والتوجيه. عند النظر في مطالبات الشكاوي، تُطبّق معدلات الاستهلاك الخاصة بالمنتج. وعلياً هنا أن نشير إلى الشروط والأحكام العامة المتوفرة لدى بائع التجزئة.

الاستعمال والعناية والصيانة:

يجب أن يتم التعامل مع عربة الأطفال وفق دليل الاستعمال المرفق. في هذا الصدد نشير صراحةً إلى أنه يُسمح باستخدام الملحقات وقطع الغيار الأصلية فقط لا غير.



دليل الاستعمال

AR

• الضمان

تقدم الشركة لعربة الأطفال هذه ضماناً لمدة سنتين لعيوب التصنيع والمواد. ويبدأ وقت الضمان من يوم الشراء. ويرجى الاحتفاظ بوصول الشراء لتقديمه عند الطلب.

وفي حالة تقديم شكوى يجب إرفاق وصل الشراء مع عربة الأطفال. يقتصر الضمان على عربات الأطفال التي تم التعامل معها تعاملًا مناسبًا وتم إرجاعها في حالة نظيفة ومرتبّة.

ولا يمتد الضمان ليشمل الآتي:

- علامات الاستهلاك الطبيعية والأضرار الناجمة عن الإجهاد المفرط في الاستخدام.
- الأضرار الناجمة عن الاستخدام غير السليم أو الخاطئ.

الضمان أم لا؟

الأقمشة: تُلبّي جميع الأقمشة التي نستخدمها معاييرَ عاليةً فيما يتعلق بمقاومة الألوان لأشعة الشمس فوق البنفسجية. إلا أن كافة الأقمشة تبهت، عندما تتعرض للأشعة فوق البنفسجية. وهذا ليس لعيوب في المواد، وإنما لعوامل التآكل والتلف الطبيعية، وهو ما لا يتحصّله أي ضمان.

التفّطل: في حالة حدوث أي مشاكل في مشبك الحزام، فإن ذلك يكون راجعاً غالباً إلى وجود بعض الشوائب، وهو أمر يمكن تفاديه بالغسل.