

Gebrauchsanleitung  
User Instructions  
Mode d'emploi  
Instrucciones de uso  
Instruções do Utilizador  
Istruzioni per l'uso  
Инструкция по эксплуатации  
Brugsvejledning  
Gebruiksaanwijzing



britax  
britax  
römer

BRITAX GO BIG<sup>2</sup>  
0 M – 3 Y / 17 kg



DE GB FR ES PT IT RU DK NL

## Inhalt

<b>1. WICHTIG: Bewahren Sie diese Gebrauchsanleitung auf, damit Sie jederzeit darin nachschlagen können</b>	<b>1</b>
<b>2. Einführung</b>	<b>1</b>
<b>3. Wichtige Sicherheitshinweise</b>	<b>2</b>
<b>4. Zulassung</b>	<b>8</b>
<b>5. Die Pflege Ihres BRITAX GO BIG<sup>2</sup></b>	<b>11</b>
5.1 Pflegeanleitung	13
<b>6. Produktübersicht</b>	<b>15</b>
6.1 Beschreibung	16
6.2 Technische Daten	17
<b>7. Gestell</b>	<b>18</b>
7.1 Aufklappen des Gestells	18
7.2 Verstellen des Schiebegriff-Winkels	18
7.3 Anbringen der Hinterräder	19
7.4 Abnehmen der Hinterräder	19
7.5 Anbringen der Vorderräder	20
7.6 Abnehmen der Vorderräder	20
7.7 Schwenkfunktion	20
7.8 Betätigen der Bremse	21
7.9 Einkaufskorb	21
7.10 Sitzeinheit	22

## Contents

<b>1. IMPORTANT: keep this instructions for future reference</b>	<b>1</b>
<b>2. Introduction</b>	<b>1</b>
<b>3. Important Safety Notes</b>	<b>2</b>
<b>4. Approval</b>	<b>8</b>
<b>5. Taking care of your Britax GO BIG<sup>2</sup></b>	<b>11</b>
5.1 Care instructions	13
<b>6. Product Overview</b>	<b>15</b>
6.1 Description	16
6.2 Technical Information	17
<b>7. Chassis</b>	<b>18</b>
7.1 Unfolding the chassis	18
7.2 Adjusting handle angle	18
7.3 Attaching the rearwheels	19
7.4 Removal of the rear wheels	19
7.5 Attaching the front wheels	20
7.6 Removal of the front wheels	20
7.7 Swivel function	20
7.8 Applying the brake	21
7.9 Basket	21
7.10 Seatunit	22

## Contents

<b>1. IMPORTANT : conservez ces instructions pour vous y reporter ultérieurement</b>	<b>1</b>
<b>2. Introduction</b>	<b>1</b>
<b>3. Remarques importantes sur la sécurité</b>	<b>2</b>
<b>4. Certification</b>	<b>8</b>
<b>5. Entretien de votre Britax GO BIG<sup>2</sup></b>	<b>11</b>
5.1 Instructions d'entretien	13
<b>6. Aperçu du produit</b>	<b>15</b>
6.1 Description	16
6.2 Informations techniques	17
<b>7. Châssis</b>	<b>18</b>
7.1 Dépliage du châssis	18
7.2 Réglage de l'angle de la poignée	18
7.3 Fixation des roues arrière	19
7.4 Retirer les roues arrière	19
7.5 Fixer les roues avant	20
7.6 Retirer les roues avant	20
7.7 Fonction de rotation	20
7.8 Enclenchement du frein	21
7.9 Panier	21
7.10 Siège	22

7.11 Sicherheitsbügel	22	7.11 Bumper Bar	22	7.11 Barre de butoir	22
7.12 Verstellen von Rückenlehne und Fußstütze	23	7.12 Adjusting the backrest and footrest	23	7.12 Réglage du dossier et du repose-pieds	23
7.13 Angurten Ihres Kindes	24	7.13 Harnessing your child	24	7.13 Attacher votre enfant	24
7.14 Verdeck	26	7.14 Hood	26	7.14 Capote	26
7.15 Schürze der Sitzeinheit	26	7.15 Seat unit apron	26	7.15 Protection du siège	26
7.16 Zusammenklappen des Kinderwagens	26	7.16 Folding of the Pushchair	26	7.16 Pliage de la poussette	26
8. Verwenden des BRITAX GO BIG <sup>2</sup> mit einer Babyschale	28	8. Using The Britax GO BIG <sup>2</sup> with infant carrier	28	8. Utilisation de Britax GO BIG <sup>2</sup> avec un lit d'auto	28
8.1 Befestigen des Babyschalen-Adapters	28	8.1 Attaching the infant carrier adapter	28	8.1 Fixation de l'adaptateur pour lit d'auto	28
8.2 Abnehmen und Wiederanbringen der Textilteile	29	8.2 Fabric removal & reattachment	29	8.2 Enlever et rattacher l'habillement tissu	29

DE

Gebrauchsanleitung

## 1. **WICHTIG:** Bewahren Sie diese Gebrauchsanleitung auf, damit Sie jederzeit darin nachschlagen können

Eine Missachtung dieser Anleitung kann die Sicherheit Ihres Kindes gefährden. Es ist wichtig, dass alle Personen, die den Kinderwagen und sein Zubehör benutzen, wissen, wie damit umzugehen ist, auch wenn sie den Wagen nur kurz benutzen. Es liegt auf der Hand, dass diese Gebrauchsanleitung nicht auf jede erdenkliche Gefahr beim Gebrauch dieses Kinderwagens hinweisen kann. Sie als Benutzer sind für die Sicherheit Ihres Kindes verantwortlich. Sollten Sie noch Fragen haben, wird Ihr Fachhändler Ihnen gern weiterhelfen.

Einige Anweisungen erfordern besondere Beachtung um die sichere Verwendung des BRITAX GO BIG<sup>2</sup> zu gewährleisten. Beachten Sie unbedingt die entsprechenden Warnhinweise in dem Kapitel „Warnhinweise“ dieser Bedienungsanleitung zu dem Label mit diesen Piktogrammen.



## 2. Einführung

Vielen Dank, dass Sie sich für den BRITAX GO BIG<sup>2</sup> entschieden haben. Wir freuen uns, dass Ihr BRITAX GO BIG<sup>2</sup> Ihr Kind sicher durch seine ersten Lebensjahre begleiten darf. Wenn Sie noch Fragen zur Benutzung des BRITAX GO BIG<sup>2</sup> oder seines Zubehörs haben, wenden Sie sich bitte an uns. Diese Gebrauchsanleitung wurde aus dem Englischen übersetzt. Sollten sich in einer Sprachversion dieser Gebrauchsanleitung Zweifel ergeben, so ist allein die englische Version maßgeblich.

GB

User Instructions

## 1. **IMPORTANT:** keep this instructions for future reference

Your child's safety may be affected if you do not follow these instructions. It is important that anyone using this pushchair and its accessories should be familiar with how it is operated even if he/ she is only going to use the pushchair for a short while. Obviously these instructions cannot eliminate all possible risks when using this pushchair. You are of course responsible for your child's safety. If anything is unclear, contact the retail outlet you purchased this pushchair from.

Some instructions require special attention for ensuring the safe use of your BRITAX GO BIG<sup>2</sup>. When you see this symbol on a label on your product, please refer to the indicated group of warnings in the "WARNINGS" chapter of this user guide.



## 2. Introduction

Thank you for choosing the BRITAX GO BIG<sup>2</sup>. We are pleased that your BRITAX GO BIG<sup>2</sup> will accompany your child safely throughout the first years of his or her life. If you have further questions regarding the use of the BRITAX GO BIG<sup>2</sup> or its accessories, feel free to contact us.

This userguide is a translation from English language. In case of doubt in any other language used in this userguide, the English version is the leading language.

FR

Mode d'emploi

## 1. **IMPORTANT :** conservez ces instructions pour vous y reporter ultérieurement

Si vous ne suivez pas ces instructions, cela peut nuire à la sécurité de votre enfant. Il est essentiel que quiconque utilise cette poussette et ses accessoires maîtrise son fonctionnement, même pour une utilisation brève. À l'évidence, ces instructions ne peuvent pas éliminer tous les risques potentiels lorsque la poussette est utilisée. Vous êtes bien entendu responsable de la sécurité de votre enfant. Si quelque chose ne vous semble pas clair, veuillez contacter le revendeur de cette poussette.

Certaines instructions demandent une attention particulière pour garantir l'usage sûr de votre BRITAX GO BIG<sup>2</sup>. Lorsque vous voyez l'un de ces symboles sur une étiquette de votre produit, veuillez vous référer au groupe d'avertissements indiqué dans le chapitre « AVERTISSEMENT » de ce guide utilisateur.



## 2. Introduction

Merci d'avoir choisi BRITAX GO BIG<sup>2</sup>. Nous sommes ravis de savoir que votre poussette BRITAX GO BIG<sup>2</sup> accompagnera votre enfant en toute sécurité tout au long des premières années de sa vie. Si vous avez des questions supplémentaires concernant l'utilisation de la BRITAX GO BIG<sup>2</sup> ou de ses accessoires, n'hésitez pas à nous contacter. Ce manuel d'utilisation est une traduction réalisée à partir de la version anglaise. En cas de doute dans l'une des autres langues de ce manuel d'utilisation, la version anglaise fait foi.

### 3. Wichtige Sicherheitshinweise

**WICHTIG:** Lesen Sie die Anleitung vor der Verwendung aufmerksam durch und bewahren Sie diese gut auf.

**WARNUNG!** Lassen Sie Ihr Kind nicht mit dem Wagen spielen.

**WARNUNG!** Das Produkt kann einen Beutel mit Trockenmittel (Kieselgel) enthalten. Nicht in den Mund nehmen, bitte entsorgen.

Eine Missachtung dieser Anleitung kann die Sicherheit Ihres Kindes gefährden. Es ist wichtig, dass alle Personen, die den Kinderwagen und sein Zubehör benutzen, wissen, wie damit umzugehen ist, auch wenn sie den Wagen nur kurz benutzen. Es liegt auf der Hand, dass diese Gebrauchsanleitung nicht auf jede erdenkliche Gefahr beim Gebrauch dieses Kinderwagens hinweisen kann. Sie als Benutzer sind für die Sicherheit Ihres Kindes verantwortlich. Sollten Sie Fragen bezüglich der Verwendung haben oder weitere Informationen benötigen, wird Ihr Fachhändler Ihnen gern weiterhelfen. Bevor Sie den BRITAX GO BIG<sup>2</sup> zusammen mit dem BRITAX GO Kinderwagen-Aufsatz oder mit der BRITAX GO BIG<sup>2</sup> Soft-Tragetasche verwenden, müssen Sie auch die zum BRITAX GO Kinderwagen-Aufsatz beziehungsweise zur BRITAX GO BIG<sup>2</sup> Soft-Tragetasche gehörende Anleitung lesen.

Wenn Ihr Kinderwagen oder Kinderwagen-Aufsatz von anderen Personen verwendet wird, die nicht damit vertraut sind (z.B. den Großeltern), erklären Sie diesen stets vorher die Benutzung des Kinderwagens/Travel System. Wenn Sie sich nicht an diese Gebrauchsanleitung halten, setzen Sie möglicherweise die Sicherheit Ihres Kindes aufs Spiel. Benutzen Sie kein Zubehör, das nicht von BRITAX RÖMER für die Verwendung mit dem BRITAX GO BIG<sup>2</sup>

### 3. Important Safety Notes

**IMPORTANT:** Read the instructions carefully before use and keep for future reference.

**WARNING!** Do not let your child play with this product.

**WARNING!** Product may contain a bag with desiccant silica gel. Do not eat, throw away.

Your child's safety may be affected if you do not follow these instructions. It is important that anyone using this pushchair and its accessories should be familiar with how it is operated even if he/ she is only going to use the pushchair for a short while. Obviously these instructions cannot eliminate all possible risks when using this pushchair. You are of course responsible for your child's safety. If you have any questions regarding use or need further information, please contact your retailer.

Before using the BRITAX GO BIG<sup>2</sup> in combination with the BRITAX GO PRAMBODY or with the BRITAX GO BIG<sup>2</sup> SOFT CARRYCOT you must also read the instructions belonging to the BRITAX GO PRAMBODY or the BRITAX GO BIG<sup>2</sup> SOFT CARRYCOT.

If your pushchair or prambody is to be used by other people who are not familiar with it (such as grandparents), always show them how the pushchair /travel system is used.

Your child's safety may be put at risk if you do not follow these instructions.

Do not use any accessories which have not been approved by Britax for use with the BRITAX GO BIG<sup>2</sup>.

### 3. Remarques importantes sur la sécurité

**IMPORTANT :** Lisez attentivement les instructions avant l'utilisation et conservez-les pour vous y reporter ultérieurement.

**AVERTISSEMENT !** Ne laissez pas votre enfant jouer avec ce produit.

**AVERTISSEMENT !** Le produit peut contenir un sachet déshydratant de gel de silice. Ne pas ingérer, à jeter à la poubelle.

Si vous ne suivez pas ces instructions, cela peut nuire à la sécurité de votre enfant. Il est essentiel que quiconque utilise cette poussette et ses accessoires maîtrise son fonctionnement, même pour une utilisation brève. À l'évidence, ces instructions ne peuvent pas éliminer tous les risques potentiels lorsque la poussette est utilisée. Vous êtes bien entendu responsable de la sécurité de votre enfant. Pour toute question sur l'utilisation ou pour d'autres informations, veuillez contacter votre revendeur.

Avant d'utiliser BRITAX GO BIG<sup>2</sup> en association avec le LANDAU BRITAX GO ou avec le BERCEAU PORTABLE SOUPLE BRITAX GO BIG<sup>2</sup>, vous devez également lire les instructions relatives au LANDAU BRITAX GO ou au BERCEAU PORTABLE SOUPLE BRITAX GO BIG<sup>2</sup>.

Si votre poussette ou votre landau est utilisé par d'autres personnes qui ne sont pas familiarisées avec son fonctionnement (comme les grands-parents), montrez-leur toujours comment utiliser la poussette / le système de voyage.

La sécurité de votre enfant peut être mise en danger si vous ne suivez pas ces instructions.

N'utilisez pas d'accessoires qui n'ont pas été approuvés par Britax pour une utilisation avec BRITAX GO BIG<sup>2</sup>.

**DE**

Gebrauchsanleitung

zugelassen wurde. Dadurch würden Sie die Garantie verlieren und könnten Sie Ihr Produkt beschädigen. Nur von BRITAX RÖMER stammende oder empfohlene Original-Ersatzteile sollten mit dem BRITAX GO BIG<sup>2</sup> verwendet werden.

**WICHTIG:** Gummireifen können bei Kontakt mit PVC-Bodenbelägen Flecken hinterlassen. Vermeiden Sie, die Reifen auf solche Oberflächen zu stellen.

**WARNUNG!** Der BRITAX GO BIG<sup>2</sup> ist für Kinder ab Geburt / 0 Monaten bis zu einem Gewicht von 17 kg bzw. einem Alter von 3 Jahren geeignet.

**WARNUNG!** Dieses Produkt ist nicht geeignet:

- Als Ersatz für ein Bett oder Kinderbett.
- Zum Joggen oder Skaten.
- Zum Befördern von mehr als einem Kind.
- Für gewerblichen Einsatz.
- Als Travel System in Verbindung mit anderen Babyschalen als den in dieser Gebrauchsanleitung aufgeführten.

**WARNUNG!** Vergewissern Sie sich vor dem Gebrauch, dass alle Verriegelungseinrichtungen eingerastet sind.

**WARNUNG!** Beim Tragen des Kinderwagens darauf achten, dass die Sicherheitsverriegelungen nicht versehentlich geöffnet werden.

**WARNUNG!** Beim Zusammenklappen des Gestells darauf achten, dass Sie sich

**GB**

User Instructions

This will void your warranty and might cause damage to your product. Only original replacement parts supplied or recommended by Britax should be used with the BRITAX GO BIG<sup>2</sup>.

**IMPORTANT!** Rubber tyres can when in contact with PVC-flooring leave stains. Please avoid placing tyres on this surface.

**WARNING!** BRITAX GO BIG<sup>2</sup> is suitable for children from birth / 0 months up to a weight of 17kg or 3 years of age.

**WARNING!** This product is not suitable:

- As a substitute for a bed or cot.
- For running or skating.
- For transporting more than one child.
- For commercial use.
- As a travel system in combination with infant carriers other than the ones mentioned in this user guide.

**WARNING!** Ensure that all the locking devices are engaged before use.

**WARNING!** When carrying the pushchair, make sure you do not open the safety lock by mistake.

**WARNING!** When folding the pushchair frame, make sure you and others do not get trapped.

**FR**

Mode d'emploi

Cela annulerait votre garantie et pourrait endommager votre produit. N'utilisez avec BRITAX GO BIG<sup>2</sup> que des pièces de rechange d'origine fournies ou recommandées par Britax.

**IMPORTANT !** Les pneus en caoutchouc peuvent laisser des traces lorsqu'ils sont en contact avec des sols en PVC. Évitez que les pneus entrent en contact avec ce type de surface.

**AVERTISSEMENT !** BRITAX GO BIG<sup>2</sup> convient pour les enfants à partir de la naissance / 0 mois et jusqu'à 17 kg ou 3 ans maximum.

**AVERTISSEMENT !** Ce produit ne convient pas :

- Pour remplacer un lit ou un berceau.
- Pour la course à pied ou le patinage.
- Pour le transport de plusieurs enfants.
- Pour une utilisation commerciale.
- Comme système de voyage en association avec d'autres lits d'auto que ceux indiqués dans ce manuel.

**AVERTISSEMENT !** Vérifiez que tous les dispositifs de verrouillage sont enclenchés avant l'utilisation.

**AVERTISSEMENT !** Lorsque vous portez la poussette, assurez-vous que vous n'ouvrez pas le verrou de sécurité par mégarde.

oder andere nicht einklemmen.

**WARNING!** Den Kinderwagen nicht zusammenklappen, solange ein Kind darin sitzt.

**WARNING!** Stellen Sie sicher, dass Ihr Kind beim Aufklappen und Zusammenklappen des Kinderwagens diesem fernbleibt, um Verletzungen zu vermeiden.

**WARNING!** Benutzen Sie immer das Rückhaltesystem im Kinderwagen.

**WARNING!** Vergewissern Sie sich vor dem Gebrauch, dass der Kinderwagen-Aufsatz oder die Sitzeinheit oder die Autositz-Befestigungsvorrichtungen richtig eingerastet ist bzw. sind.

**WARNING!** Lassen Sie Ihr Kind niemals unbeaufsichtigt allein.

**WARNING!** Lassen Sie andere Kinder nicht unbeaufsichtigt in der Nähe des Kinderwagens spielen.

**WARNING!** Benutzen Sie den Kinderwagen niemals, wenn Teile fehlen, gebrochen oder gerissen sind.

**WARNING!** Kontrollieren Sie den Kinderwagen regelmäßig auf Beschädigungen und Verschleiß.

**WARNING!** Beim Parken des Kinderwagens immer die Bremse einrasten, bevor Sie Ihr Kind hineinsetzen oder herausheben.

**WARNING!** Never fold the pushchair when a child is sitting in it.

**WARNING!** To avoid injury ensure that your child is kept away when unfolding and folding this product.

**WARNING!** Always use the restraint system in the pushchair.

**WARNING!** Check that the prambody or seat unit or car seat attachment devices are correctly engaged before use.

**WARNING!** Never leave your child unattended.

**WARNING!** Do not let other children play unattended near the pushchair.

**WARNING!** Never use the pushchair if parts are missing, broken or torn.

**WARNING!** Regularly check the pushchair for damage and wear.

**WARNING!** Always engage the brake when you park the pushchair, before you put your child into it and before you remove your child.

**WARNING!** When making adjustments, make sure your child cannot reach into moving parts.

**AVERTISSEMENT !** Lorsque vous pliez le châssis de la poussette, assurez-vous de ne pas vous coincer les doigts ou de ne pas blesser un tiers.

**AVERTISSEMENT !** Ne pliez jamais la poussette lorsqu'un enfant est assis dessus.

**AVERTISSEMENT !** Pour éviter les blessures, assurez-vous que votre enfant est à bonne distance lorsque vous pliez et dépliez ce produit.

**AVERTISSEMENT !** Utilisez toujours le dispositif de retenue intégré dans la poussette.

**AVERTISSEMENT !** Vérifiez que les dispositifs d'attache du landau, du siège ou du siège auto sont correctement enclenchés avant l'utilisation.

**AVERTISSEMENT !** Ne laissez jamais votre enfant sans surveillance.

**AVERTISSEMENT !** Ne laissez pas d'autres enfants jouer près de la poussette sans surveillance.

**AVERTISSEMENT !** N'utilisez jamais la poussette s'il manque des pièces ou si elle est cassée ou déchirée.

**AVERTISSEMENT !** Vérifiez régulièrement que la poussette n'est pas abîmée ni usée.

**AVERTISSEMENT !** Serrez toujours le

**DE**

Gebrauchsanleitung

**WARNUNG!** Stellen Sie beim Einstellen des Kinderwagens sicher, dass Ihr Kind keine sich bewegenden Teile erreichen kann.

**WARNUNG!** Am Griff und/oder an der Rückseite der Rückenlehne und/oder an den Seiten des Wagens befestigte Lasten beeinträchtigen dessen Standfestigkeit.

**WICHTIG:** Lasten in den Taschen können sich auf die Stabilität auswirken. Maximale Beladung: 300 g/Tasche.

**WARNUNG!** Schützen Sie Ihr Kind vor intensiver Sonneneinstrahlung. Das Verdeck bietet keinen vollständigen Schutz vor gefährlicher UV-Strahlung.

**WARNUNG!** Wenn Sie ein anderes Gurtzeug gemäß der Norm EN13210 verwenden, befinden sich die D-Ring-Befestigungen auf beiden Seiten des Kinderwagens.

**WARNUNG!** Verwenden Sie im Kinderwagen stets richtig angelegtes und eingestelltes Gurtzeug.

**WARNUNG!** Verwenden Sie stets den Schrittgurt in Verbindung mit dem Hüftgurt.

**WARNUNG!** Stellen Sie das Gurtzeug jedesmal neu ein, wenn Sie die Sitzposition Ihres Kindes verändert haben.

**WARNUNG!** Niemals den Sicherheits-

**GB**

User Instructions

**WARNING!** Any load attached to the handle and/or to the back of the backrest and/or on the sides of the vehicle will affect the stability of the vehicle.

**IMPORTANT!** Any load attached in the pockets may affect the stability. Max load 300 g/pocket.

**WARNING!** Protect your child from strong sunlight. The hood does not provide complete protection from dangerous UV rays.

**WARNING!** If using an alternative harness conforming to EN13210, D ring attachments are found on each side of the pushchair.

**WARNING!** Always use a correctly fitted and adjusted harness in the pushchair.

**WARNING!** Always use the crotch strap in combination with the waist belt.

**WARNING!** Always re-adjust the harness when changing the seating position of your child.

**WARNING!** Never use the bumper bar or the hood to carry your seat unit or pushchair.

**WARNING!** Use this pushchair only for the number of children (1) for which it has been designed.

**FR**

Mode d'emploi

frein lorsque vous stationnez la poussette, avant de placer votre enfant à l'intérieur ou avant de l'en sortir.

**AVERTISSEMENT !** Lorsque vous effectuez des réglages, assurez-vous que votre enfant reste à distance des pièces mobiles.

**AVERTISSEMENT !** Toute charge attachée à la poignée et/ou à l'arrière du dossier et/ou sur les côtés de la poussette affectera sa stabilité.

**IMPORTANT !** Toute charge ajoutée dans les poches peut altérer la stabilité. Charge max. : 300 g/poche.

**AVERTISSEMENT !** Protégez votre enfant contre la lumière agressive du soleil. La capote ne fournit pas de protection totale contre les rayons UV dangereux.

**AVERTISSEMENT !** En cas d'utilisation d'un autre harnais conforme à la norme EN13210, des fixations de bague en D sont présentes de chaque côté de la poussette.

**AVERTISSEMENT !** Utilisez toujours un harnais correctement fixé et ajusté dans la poussette.

**AVERTISSEMENT !** Utilisez toujours la courroie d'entrejambe en lien avec le ceinturon.

**AVERTISSEMENT !** Réajustez toujours le harnais lorsque vous modifiez la position d'assise de votre enfant.



bügel oder das Verdeck ergreifen, um die Sitzeinheit oder den Kinderwagen anzuheben oder zu tragen.

**WARNUNG!** Verwenden Sie diesen Kinderwagen nur für die vorgesehene Anzahl von Kindern (1).

**WICHTIG:** Parken Sie den Kinderwagen nur mit angezogener Bremse. Vergewissern Sie sich stets, dass die Bremse richtig eingerastet ist.

**WICHTIG:** Stellen oder setzen Sie Ihr Kind nicht auf die Fußstütze. Die Fußstütze darf nur als Unterstützung für die Beine und Füße eines (1) Kindes oder für die Soft-Tragetasche benutzt werden, wenn diese in den Sitz eingesetzt ist.

#### **WARNUNG!**

- Betätigen Sie stets die Bremsen, wenn der Kinderwagen steht.
- Parken Sie niemals auf einem Gefälle.
- Achten Sie insbesondere in öffentlichen Verkehrsmitteln auf einen sicheren Stand des Kinderwagens.
- Halten Sie den Kinderwagen immer fest, wenn Sie sich im Straßenverkehr oder auf einem Bahnsteig befinden. Selbst bei eingerasteter Bremse kann der Luftzug eines Fahrzeugs oder Zugs den Kinderwagen mit sich reißen.
- Nehmen Sie Ihr Kind aus dem Kinderwagen und klappen Sie ihn

**IMPORTANT!** Only park the pushchair with the brake applied. Always check that the brake is properly engaged.

**IMPORTANT!** Do not stand or sit on the footrest. The footrest must only be used as a support for one (1) child's legs and feet or the Soft carrycot when positioned inside the seat.

#### **WARNING!**

- Always apply the brakes whenever the pushchair is stationary.
- Always avoid parking on slopes.
- Take special care to ensure the pushchair stands firmly and safely when using public transport.
- Always hold on to the pushchair when you are close to traffic or trains. Even if the brake is engaged, the draught from the vehicle can move the pushchair.
- Take your child out of the pushchair and fold the pushchair before you carry it on stairs or use an escalator.
- Be careful when moving over kerbs, tracks, gravel, cobblestones, etc.

**WARNING!** Children must be harnessed at all times.

**IMPORTANT!** It may be dangerous to leave your child unattended, even for a short time.

**AVERTISSEMENT !** N'utilisez jamais la barre de butoir pour transporter le siège ou la poussette.

**AVERTISSEMENT !** Utilisez cette poussette uniquement avec le nombre d'enfants (1) pour lequel elle a été conçue.

**IMPORTANT !** Ne stationnez la poussette qu'avec le frein serré. Vérifiez toujours que le frein est correctement serré.

**IMPORTANT !** Ne marchez pas sur le repose-pieds et ne vous asseyez pas dessus. Le repose-pieds doit uniquement être utilisé comme support pour les jambes et les pieds d'un (1) enfant, ou pour le berceau portable souple lorsqu'il est placé à l'intérieur du siège.

#### **AVERTISSEMENT !**

- Enclenchez toujours les freins lorsque la poussette est à l'arrêt.
- Évitez toujours de stationner en pente.
- Veillez tout particulièrement à la stabilité et à la sécurité de la poussette lorsque vous l'utilisez dans les transports publics.
- Tenez toujours bien la poussette lorsque vous vous trouvez à proximité des voitures ou des trains. Même si le frein est activé, le courant d'air du véhicule peut déplacer la poussette.
- Sortez votre enfant de la poussette et pliez-la avant de la porter dans des escaliers ou d'emprunter un escalator.
- Restez prudent lorsque vous la poussez

**DE**

Gebrauchsanleitung

zusammen, bevor Sie den Kinderwagen über eine Treppe tragen oder eine Rolltreppe benutzen.

- Seien Sie vorsichtig, wenn Sie über Bordsteinkanten, Schienen, Schotter, Kopfsteinpflaster usw. fahren.

**WARNUNG!** Kinder müssen immer angegurtet sein.

**WICHTIG!** Lassen Sie Ihr Kind im Kinderwagen nie unbeaufsichtigt, auch nicht für kurze Zeit.

**WARNUNG!** Erlauben Sie Ihrem Kind nicht...

- mit dem Kinderwagen zu spielen oder ihn zu verstellen.
- ohne Ihre Hilfe in den Kinderwagen zu klettern.
- im Einkaufskorb zu stehen oder mitzufahren.
- sich auf die Fußstütze zu stellen.

**WICHTIG:** Befördern Sie Neugeborene oder Säuglinge, die noch nicht ohne Unterstützung aufrecht sitzen können (bis zum Alter von etwa 6 Monaten) bitte nur in einer Schlafposition, bei der die Rückenlehne ganz umgelegt ist. Gurten Sie Ihr Kind im Kinderwagensitz stets an. Für Säuglinge unter 6 Monaten führen Sie die Schultergurte durch die untersten Schlitze in der Rückenlehne.

**GB**

User Instructions

**WARNING!** Do not allow your child to...

- play with or adjust the pushchair.
- climb into the pushchair unassisted.
- stand or ride in the shopping basket.
- stand on the footrest.

**IMPORTANT!** For newborn babies or until your child can sit up unaided (around 6 months) please only carry the child in a sleeping position with the backrest in the most reclined position. Always buckle your child in the pushchair seat. For children under 6 months position the shoulder straps in the lowest slots in the backrest.

**FR**

Mode d'emploi

sur des trottoirs, des voies, du gravier, des pavés, etc.

**AVERTISSEMENT !** Les enfants doivent être attachés à tout instant.

**IMPORTANT !** Il peut être dangereux de laisser votre enfant sans surveillance, même un court instant.

**AVERTISSEMENT !** Ne laissez jamais votre enfant...

- jouer avec la poussette ou la régler.
- monter tout seul dans la poussette.
- se tenir debout ou monter dans le panier.
- se tenir debout sur le repose-pieds.

**IMPORTANT !** Pour les nouveau-nés, ou jusqu'à ce que votre enfant puisse tenir seul en position assise (vers 6 mois), portez l'enfant uniquement en position couchée avec le dossier dans la position la plus inclinée. Attachez toujours votre enfant dans le siège de la poussette. Pour les enfants de moins de 6 mois, placez les bretelles dans les fentes les plus basses du dossier.

## 4. Zulassung

Dieser Kinderwagen / Dieses Travel System wurde gemäß der Norm DIN EN 1888:2012 entwickelt und hergestellt.

Der BRITAX GO BIG<sup>2</sup> kann in den folgenden Konfigurationen benutzt werden:



Als Kinderwagen mit dem BRITAX GO BIG<sup>2</sup>-Sitz ab 0 Monaten bis 17 kg oder 3 Jahre

Befördern Sie Neugeborene oder Säuglinge, die noch nicht ohne Unterstützung aufrecht sitzen können (bis zum Alter von etwa 6 Monaten) bitte nur in einer Schlafposition, bei der die Rückenlehne ganz umgelegt ist. Gurten Sie Ihr Kind im Kinderwagensitz stets an. Für Säuglinge unter 6 Monaten führen Sie die Schultergurte durch die untersten Schlitze in der Rückenlehne.



Als Travel System mit einer Babyschale ab Geburt bis 13 kg

Der BRITAX GO BIG<sup>2</sup> kann als Travel System mit den folgenden BRITAX RÖMER-Babyschalen (**nicht im Lieferumfang enthalten**) verwendet werden:

- BABY-SAFE
- BABY-SAFE plus
- BABY-SAFE plus II
- BABY-SAFE plus SHR II
- BABY-SAFE iSize
- BRITAX PRIMO

Eine Babyschale darf nur rückwärtsgerichtet auf dem Kinderwagen verwendet werden.

## 4. Approval

This pushchair / travel system has been developed and manufactured according to standard DIN EN 1888:2012.

The BRITAX GO BIG<sup>2</sup> can be used in the following configurations:



As a pushchair with the BRITAX GO BIG<sup>2</sup> seat from 0 months up to 17 kg or 3 years of age

For newborn babies or until your child can sit up unaided (around 6 months), please only carry the child in a sleeping position with the backrest in the most reclined position. Always buckle your child in the pushchair seat. For children under 6 months, position the shoulder straps in the lowest slots in the backrest.



As a travel system with an infant carrier from birth up to 13 kg

The BRITAX GO BIG<sup>2</sup> can be used as a travel system with the following Britax Römer infant carriers (**available separately**):

- BABY-SAFE
- BABY-SAFE plus
- BABY-SAFE plus II
- BABY-SAFE plus SHR II
- BABY-SAFE iSize
- Britax PRIMO

An infant carrier must only be used facing rearwards on the pushchair.

## 4. Certification

Cette poussette / système de voyage a été conçu(e) et fabriqué(e) conformément à la norme DIN EN 1888:2012.

BRITAX GO BIG<sup>2</sup> peut être utilisé dans les configurations suivantes :



Comme poussette avec le siège BRITAX GO BIG<sup>2</sup> de 0 mois à 17 kg (ou 3 ans)

Pour les nouveau-nés, ou jusqu'à ce que votre enfant puisse tenir seul en position assise (vers 6 mois), portez l'enfant uniquement en position couchée avec le dossier dans la position la plus inclinée. Attachez toujours votre enfant dans le siège de la poussette. Pour les enfants de moins de 6 mois, placez les bretelles dans les fentes les plus basses du dossier.



Comme système de voyage avec lit d'auto de la naissance à 13 kg

BRITAX GO BIG<sup>2</sup> peut être utilisé comme système de voyage avec les lits d'auto Britax Römer suivants (**disponibles séparément**) :

- BABY-SAFE
- BABY-SAFE plus
- BABY-SAFE plus II
- BABY-SAFE plus SHR II
- BABY-SAFE iSize
- Britax PRIMO

Un lit d'auto ne doit être utilisé qu'orienté vers l'arrière sur la poussette.

**DE****Gebrauchsanleitung**

Bei Verwendung als Travel System befolgen Sie bitte die Gebrauchsanleitung für Ihre Babyschale.



Als Travel System mit BRITAX GO Soft-Tragetasche ab Geburt bis 9 kg

Wenn Sie den BRITAX GO BIG<sup>2</sup> zusammen mit der BRITAX GO BIG<sup>2</sup> Soft-Tragetasche verwenden, muss diese befestigt werden wie in der Gebrauchsanleitung zur BRITAX GO BIG<sup>2</sup> Soft-Tragetasche beschrieben. Ordnen Sie die Tragetasche immer so an, dass der Kopf des Kindes dem Verdeck am nächsten zu liegen kommt. BRITAX RÖMER empfiehlt, Säuglinge immer rückwärtsgerichtet zu befördern.



Als Travel System mit BRITAX GO Kinderwagen-Aufsatz ab Geburt bis 9 kg

Der BRITAX GO BIG<sup>2</sup> kann zusammen mit dem BRITAX GO Kinderwagen-Aufsatz verwendet werden. Der BRITAX GO Kinderwagen-Aufsatz darf auf dem Kinderwagen nur rückwärtsgerichtet und nur unter Verwendung des mit dem Kinderwagen-Aufsatz mitgelieferten Adapters benutzt werden.

**GB****User Instructions**

When used as a travel system, please follow the instructions for your infant carrier.



As a travel system with BRITAX GO SOFT CARRYCOT from birth to 9 kg

When using the BRITAX GO BIG<sup>2</sup> in combination with the BRITAX GO BIG<sup>2</sup> SOFT CARRYCOT the carrycot must be attached as described in the BRITAX GO SOFT CARRYCOT user guide. Always place the carrycot so that head of the child is positioned closest to the canopy. Britax recommends to always keep babies in rearward position.



As a travel system with BRITAX GO PRAMBODY from birth to 9 kg

The BRITAX GO BIG<sup>2</sup> can be used together with the BRITAX GO PRAMBODY. The BRITAX GO PRAMBODY must only be used rearward facing on the pushchair and with the prambody adaptor that comes with the prambody.

**FR****Mode d'emploi**

Lorsqu'il est utilisé comme système de voyage, veuillez suivre les instructions fournies avec votre lit d'auto.



Comme système de voyage avec le BERCEAU PORTABLE SOUPLE BRITAX GO de la naissance à 9 kg

Lorsque vous utilisez BRITAX GO BIG<sup>2</sup> en association avec le BERCEAU PORTABLE SOUPLE BRITAX GO BIG<sup>2</sup>, le berceau portable doit être fixé comme décrit dans le manuel d'utilisation du BERCEAU PORTABLE SOUPLE BRITAX GO. Placez toujours le berceau portable de façon à ce que la tête de l'enfant soit le plus près possible de la capote. Britax recommande de toujours tourner les bébés vers l'arrière.



Comme système de voyage avec le LANDAU BRITAX GO de la naissance à 9 kg

BRITAX GO BIG<sup>2</sup> peut être utilisé avec le LANDAU BRITAX GO. Le LANDAU BRITAX GO peut uniquement être utilisé avec l'enfant tourné vers l'arrière sur la poussette et avec l'adaptateur de landau fourni avec le landau.

Der BRITAX GO BIG<sup>2</sup> kann mit den folgenden Zubehören (nicht im Lieferumfang enthalten) verwendet werden:

- BRITAX GO Kinderwagen-Aufsatz
- BRITAX GO BIG<sup>2</sup> Soft-Tragetasche
- BRITAX BABY-SAFE Babyschalen
- BRITAX Babyschalenadaptoren für Maxi Cosi
- BRITAX GO Gepäcktasche
- BRITAX GO Universal-Regenschutz für Kinderwagen
- BRITAX GO Regenschutz für Kinderwagenaufsatz
- BRITAX GO Universal-Moskitonetz
- BRITAX GO BIG<sup>2</sup> Toddler Board

Bei Verwendung zusammen mit passenden Zubehören beachten Sie immer die dem jeweiligen Zubehör beiliegende Gebrauchsanleitung.

BRITAX GO BIG<sup>2</sup> can be used with the following (available separately) accessories:

- Britax Go Prambody
- Britax GO BIG<sup>2</sup> Soft carrycot
- Britax Baby Safe infant carriers
- Britax Infant carrier adaptors for Maxi Cosi
- Britax Go Load Tray Bag
- Britax Go Universal Raincover for Pushchair
- Britax Go Prambody Raincover
- Britax Go Universal Mosquito Net
- BRITAX GO BIG<sup>2</sup> Toddler Board

When used in combination with any of the compatible accessories, always follow the instructions that come with the accessories.

BRITAX GO BIG<sup>2</sup> peut être utilisé avec les accessoires suivants (disponibles séparément) :

- le landau Britax Go
- le berceau portable souple Britax GO BIG<sup>2</sup>
- les lits d'auto Britax Baby Safe
- les adaptateurs de lit d'auto Britax pour Maxi Cosi
- le sac pour panier Britax Go
- la protection pluie universelle Britax Go pour poussette
- la protection pluie pour landau Britax Go
- la moustiquaire universelle Britax Go
- BRITAX GO BIG<sup>2</sup> Toddler Board

Lorsque vous utilisez la poussette avec un ou plusieurs accessoires compatibles, suivez toujours les instructions fournies avec les accessoires.

## 5. Die Pflege Ihres BRITAX GO BIG<sup>2</sup>

Für den Erhalt einer sicheren Funktion:

Sollte das Produkt regelmäßig geprüft und gereinigt werden.

Dieser Wagen bedarf einer regelmäßigen Wartung durch den Benutzer:

- Kontrollieren Sie regelmäßig, ob alle Schrauben, Nieten, Bolzen und andere Befestigungselemente fest angezogen sind bzw. fest sitzen.
- Kontrollieren Sie regelmäßig alle wichtigen Teile auf Beschädigungen. Vergewissern Sie sich, dass die mechanischen Bauteile einwandfrei funktionieren.
- Verwenden Sie zum Schmieren kein Fett oder Öl, sondern ein Spray auf Silikonbasis.
- Zu schweres Beladen oder falsches Zusammenklappen kann den Kinderwagen beschädigen oder zerstören.
- Beladen Sie den Einkaufskorb nie mit mehr als 10 kg.
- Stellen oder setzen Sie Ihr Kind nicht auf die Fußstütze.
- Verwenden Sie nie andere als vom Hersteller gelieferte oder zugelassene Zubehör- und Ersatzteile.
- Lassen Sie den Kinderwagen-Aufsatz oder den Kinderwagen nie über längere Zeit nass bleiben. Wenn er einmal nass geworden ist, lassen Sie ihn in aufgeklapptem Zustand bei Zimmertemperatur trocknen.
- Bewahren Sie den zusammengeklappten Kinderwagen nur an einem gut belüfteten Ort auf, um Schimmelbildung zu vermeiden.
- Lagern Sie ihn nie in der Nähe direkter Wärmequellen, z.B. von Heizkörpern oder offenem Feuer.
- Stellen Sie den Kinderwagen nicht in direktes Sonnenlicht, da die Bezüge ausbleichen können.
- Für Flugreisen verpacken Sie den Kinderwagen sorgfältig.
- Benutzen Sie den Kinderwagen nicht, wenn Teile verbogen, verschlissen oder gebrochen sind. Lassen Sie den Kinderwagen in einer Fachwerkstatt reparieren oder wenden Sie sich an den BRITAX RÖMER-Kundenservice.

## 5. Taking care of your Britax GO BIG<sup>2</sup>

To preserve safe function:

The product should be regularly checked and cleaned.

This vehicle requires regular maintenance by the user:

- Regularly check that all screws, rivets, bolts and other fasteners are fully tightened.
- Regularly check all important parts for damage. Make sure that mechanical components are working properly.
- Do not use grease or oil for lubrication — use a silicone-based spray.
- Too heavy a load or improper folding may damage or destroy the pushchair.
- Never put more than 10kg in the shopping basket.
- Do not stand or sit on the footrest.
- Never use other spare parts or accessories than those supplied or approved by the manufacturer.
- Do not allow the prambody or pushchair to remain wet for prolonged periods of time. If it does get wet, allow to dry unfolded at room temperature.
- Please keep the folded pushchair only in well ventilated area to prevent mildew.
- Do not store it near a direct heat source, e.g. radiators or open bar fire.
- Put the pushchair out of direct sunlight, the textiles can fade.
- Pack the pushchair carefully for air travel.
- Do not use the pushchair if parts are bent, worn or broken. Have the pushchair repaired by a repair service or contact Britax Customer Service.
- Replacement parts and accessories are available from your local Britax stockist or contact Britax customer service.

## 5. Entretien de votre Britax GO BIG<sup>2</sup>

Pour garantir un fonctionnement sécurisé :

Le produit doit être contrôlé et nettoyé régulièrement.

Ce véhicule doit être régulièrement entretenu par l'utilisateur :

- Vérifiez régulièrement que toutes les vis, tous les rivets, tous les écrous et toutes les autres attaches sont bien serrés.
- Vérifiez régulièrement qu'aucune pièce importante n'est endommagée. Assurez-vous que les composants mécaniques fonctionnent correctement.
- N'utilisez pas de graisse ou d'huile pour la lubrification — utilisez un spray à base de silicone.
- Une charge trop lourde ou un pliage incorrect peut endommager ou casser la poussette.
- Ne placez jamais plus de 10 kg dans le panier à provisions.
- Ne marchez pas sur le repose-pieds et ne vous asseyez pas dessus.
- N'utilisez jamais de pièces détachées ni d'accessoires autres que ceux qui sont fournis ou certifiés par le fabricant.
- Ne laissez pas le landau (ou la poussette) mouillé sur de trop longues périodes. S'il est mouillé, faites-le sécher déplié à température ambiante.
- Veillez à conserver la poussette pliée dans une zone bien aérée afin d'éviter la moisissure.
- Ne la stockez pas à proximité d'une source de chaleur directe, comme un radiateur ou un feu ouvert.
- Conservez la poussette à l'abri des rayons directs du soleil, car les textiles pourraient se décolorer.
- Emballez soigneusement le berceau portable lorsque vous voyagez en avion.
- N'utilisez pas la poussette si des pièces sont tordues, usées ou cassées. Faites réparer la poussette par un service de réparation ou contactez le service clientèle de Britax.

- Ersatzteile und Zubehör erhalten Sie bei Ihrem örtlichen BRITAX RÖMER-Händler oder vom BRITAX RÖMER-Kundenservice.

- Vous pouvez vous procurer les pièces et les accessoires de remplacement auprès de votre revendeur Britax local, ou encore contacter le service clients Britax.

DE

Gebrauchsanleitung

## 5.1 Pflegeanleitung

Reinigen Sie die Textilteile nicht chemisch, mit Bleichmitteln oder anderen aggressiven Substanzen.

Bitte beachten Sie die Pflegehinweise an den Bezügen. Nicht im elektrischen Wäschetrockner trocknen – tropfnass aufhängen.

Lassen Sie die Teile vollständig trocknen, vorzugsweise nicht in direktem Sonnenlicht.

Das Verdeck kann mit einem Schwamm und warmem Seifenwasser gereinigt werden. Alle anderen Teile des Sitzbezugs lassen sich abnehmen und in der Waschmaschine waschen.

Pflegehinweise befinden sich an allen Bezügen und Textilteilen.

Ein hundertprozentiger Schutz vor Feuchtigkeit lässt sich durch Verwenden eines Regenschutzes gegen Regen oder Schnee erzielen.

Beim Waschen des Außenbezugsstoffs sicherstellen, dass alle Seifen- oder Reinigungsmittelrückstände entfernt werden, damit die Behandlung am wirksamsten ist.

Den Kinderwagen abspülen und trocknen, wenn er Meerwassergischt oder Streusalz ausgesetzt war.

Die Kunststoffteile und die Metallteile können mit einem feuchten Tuch gereinigt werden.

Die Metallteile sollten nach Kontakt mit Wasser abgetrocknet werden, um Rost zu vermeiden.

Der Korb kann mit einem Schwamm und lauwarmen Seifenwasser gereinigt werden.

GB

User Instructions

## 5.1 Care instructions

Do not dry clean the fabrics or use bleach or other aggressive substances.

Read the labels on the covers for washing instructions and do not tumble dry — drip dry only.

Allow the parts to dry fully, preferably away from direct sunlight.

The hood can be cleaned with a sponge and lukewarm soapy water. All other parts of the seat textile can be removed and machine washed.

Washing instructions can be found on all fabrics and coverings.

A 100% protection from damp can be obtained by using rain protection for rain or snow.

When washing the outer fabric ensure that you remove all soap or cleaning agent remains so that the treatment works most effectively.

Rinse and dry the pushchair if it has been exposed to the sea or salted carriageways.

The plastic parts and the metal parts can be cleaned with a damp cloth.

After contact with water the metal parts should be dried off to prevent rust.

You can clean the basket with a sponge and lukewarm soapy water.

FR

Mode d'emploi

## 5.1 Instructions d'entretien

Ne nettoyez pas à sec les tissus et n'utilisez pas d'eau de Javel ni d'autres substances agressives.

Lisez l'étiquette de la housse pour en savoir plus sur le lavage et ne la passez pas au sèche-linge, laissez-la plutôt sécher à l'air libre.

Laissez les pièces sécher complètement, de préférence éloignées des rayons directs du soleil.

La capote peut être nettoyée avec une éponge et de l'eau tiède savonneuse. Toutes les autres parties textiles du siège peuvent être retirées et lavées en machine.

Vous trouverez des instructions pour le lavage sur tous les tissus et habillages.

En cas de pluie ou de neige, utilisez une protection pluie pour protéger la poussette à 100 % contre l'humidité.

Lorsque vous lavez l'habillement textile extérieur, veillez à éliminer toute trace de savon ou de détergent pour garantir l'efficacité du traitement.

Rincez et séchez la poussette si elle a été exposée à l'air marin ou à une chaussée salée.

Les pièces en plastique et les pièces en métal peuvent être nettoyées à l'aide d'un chiffon humide.

Après tout contact avec de l'eau, les pièces en métal doivent être séchées pour éviter qu'elles rouillent.

Vous pouvez nettoyer le panier à l'aide d'une éponge et d'eau savonneuse tiède.





6. Produktübersicht

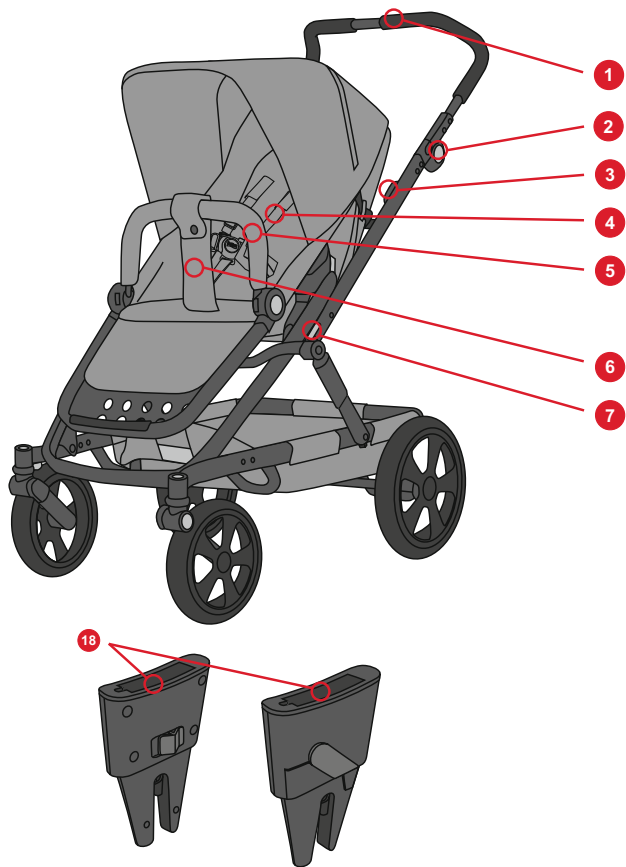

6. Product Overview

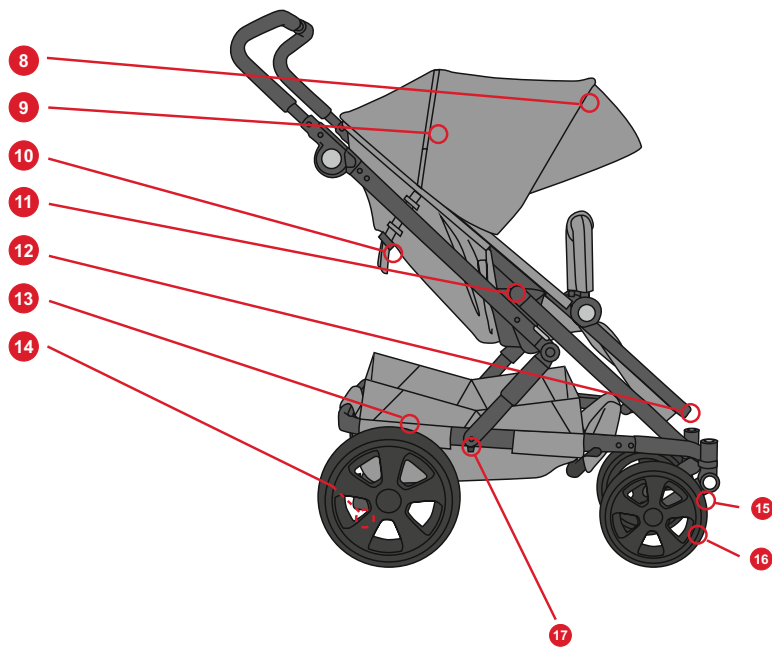

6. Aperçu du produit

## 6.1 Beschreibung

Nr.	Beschreibung
1	Verstellbarer Schiebegriff
2	Höhenverstellung des Schiebegriffs
3	Entriegelungshebel zum Zusammenklappen des Gestells
4	Sicherheitsgurt
5	Sicherheitsbügel
6	Schrittgurt
7	Gestellverriegelung
8	Verdeck
9	Lüftungsöffnung
10	Verstellhebel der Rückenlehne
11	Click-in-Verriegelung
12	Fußstütze
13	Einkaufskorb
14	Feststellbremse
15	Schwenkverriegelung
16	Schwenkrad
17	Transportverriegelung
18	BABY-SAFE Adapter

## 6.1 Description

No.	Description
1	Adjustable handle
2	Handle height adjuster
3	Lever for folding the chassis
4	Harness
5	Bumper bar
6	Crotch strap
7	Chassis lock
8	Hood
9	Ventilation opening
10	Backrest adjustment handle
11	Click-in lock
12	Footrest
13	Basket
14	Parking brake
15	Swivel lock
16	Swivel wheel
17	Transport lock
18	BABY-SAFE Adapter

## 6.1 Description

N°	Description
1	Poignée réglable
2	Réglage en hauteur de la poignée
3	Levier de pliage du châssis
4	Harnais
5	Barre de butoir
6	Courroie d'entrejambe
7	Verrouillage du châssis
8	Capote
9	Ouverture d'aération
10	Poignée de réglage du dossier
11	Verrouillage par clic
12	Repose-pieds
13	Panier
14	Frein de stationnement
15	Verrouillage de la rotation
16	Roue pivotante
17	Verrou de transport
18	Adaptateur BABY-SAFE

**DE**

Gebrauchsanleitung

## 6.2 Technische Daten

### Abmessungen

- Sitzeinheit: 23 / 98 x 32 cm
- Räder: 23 — 30 cm
  
- Höhenbereich des Schiebegriffs: 55 — 111 cm
- Zusammengeklapptes Gestell, Räder: 80,5 x 61,5 x 52 cm
- Zusammengeklapptes Gestell, Räder, Sitzeinheit: 80,5 x 61,5 x 52 cm

### Gewicht

- Gestell, Räder: 10 kg
- Sitzeinheit: 4 kg
- Gestell, Räder, Sitzeinheit: 14 kg

### Maximale Last

- Sitzeinheit: 17 kg
- Einkaufskorb: 10 kg

**GB**

User Instructions

## 6.2 Technical Information

### Dimensions

- Seat unit: 23 / 98 x 32 cm
- Wheels: 23 — 30 cm
  
- Handle height range: 55 — 111 cm
- Folded chassis, wheels: 80,5 x 61,5 x 52 cm
- Folded chassis, wheels, seat unit: 80,5 x 61,5 x 52 cm

### Weight

- Chassis, wheels: 10 kg
- Seatunit: 4 kg
- Chassis, wheels, seat unit: 14 kg

### Maximum load

- Seat unit: 17 kg
- Basket: 10 kg

**FR**

Mode d'emploi

## 6.2 Informations techniques

### Dimensions

- Siège : 23 / 98 x 32 cm
- Roues : 23 — 30 cm
  
- Plage de hauteur de la poignée : 55 — 111 cm
- Châssis plié, roues : 80,5 x 61,5 x 52 cm
- Châssis plié, roues, siège : 80,5 x 61,5 x 52 cm

### Poids

- Châssis, roues : 10 kg
- Siège : 4 kg
- Châssis, roues, siège : 14 kg

### Charge maximale

- Siège : 17 kg
- Panier : 10 kg

7.1

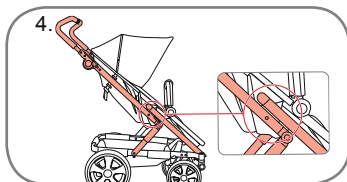
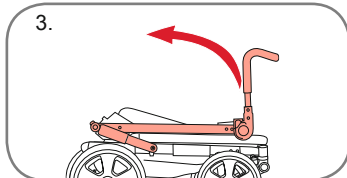
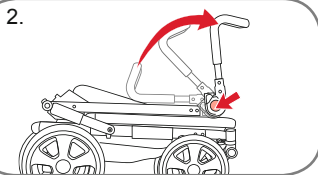
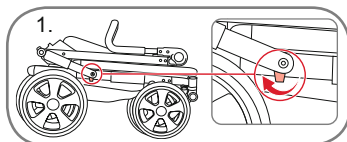

7.2

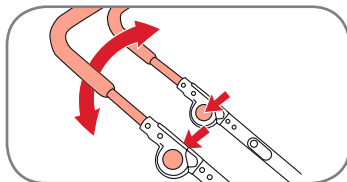

## 7. Gestell

### 7.1 Aufklappen des Gestells

**WARNUNG!** Stellen Sie sicher, dass die Bremse des Kinderwagens betätigt ist. Siehe Seite 19.

1. Lösen Sie die Transportverriegelung, indem Sie den Knopf in Richtung des Hinterrads ziehen.
2. Die Entriegelungsknöpfe auf beiden Seiten des Schiebegriffs drücken und gedrückt halten und den Griff bis 45 Grad aufklappen.
3. Zum Aufklappen des Gestells heben Sie den Griff an und ziehen Sie ihn dann zu sich heran.
4. Stellen Sie sicher, dass die Gestellverriegelungen einrasten wie in den Abbildungen gezeigt.
5. Den Schiebegriff bis zur gewünschten Position hochschwenken, siehe 6.2.

**WARNUNG!** Stellen Sie sicher, dass die Gestellverriegelungen eingerastet sind, bevor Sie den Kinderwagen mit Ihrem Kind benutzen.

### 7.2 Verstellen des Schiebegriff-Winkels

1. Halten Sie die Knöpfe der Höhenverstellung auf beiden Seiten des Schiebegriffs gedrückt, um diesen in der Höhe zu verstellen.
2. Den Schiebegriff in die gewünschte Position bringen und die Knöpfe loslassen, darauf rastet der Griff in seiner neuen Position ein.

## 7. Chassis

### 7.1 Unfolding the chassis

**WARNING!** Ensure that the pushchair brake is activated. See page 19.

1. Release the transport lock by pulling the button in the direction of the rear wheel.
2. Press and hold the release buttons on both sides of the handle and unfold the handle to 45 degree.
3. Unfold the chassis by lifting up the handle and pull the handle toward you.
4. Ensure that the chassis locks lock into position as indicated by the pictures.
5. Raise the handle to required position, see 6.2.

**WARNING!** Ensure that the chassis locks are engaged before you use the pushchair with your child.

### 7.2 Adjusting handle angle

1. Adjust the height of the handle by pressing in the buttons on the height adjuster on both sides of the handle.
2. Raise/lower the handle to the required position, release the buttons and the handle will lock into its new position.

## 7. Châssis

### 7.1 Dépliage du châssis

**AVERTISSEMENT !** Vérifier que le frein de la poussette est enclenché. Voir page 19.

1. Débloquez le verrou de transport en tirant le bouton en direction de la roue arrière.
2. Appuyez sur les boutons de déblocage situés des deux côtés de la poignée, maintenez-les enfoncés et dépliez la poignée à 45 degrés.
3. Dépliez le châssis en soulevant la poignée et tirez-la vers vous.
4. Vérifiez que le châssis est verrouillé sur la position telle qu'indiquée dans les images.
5. Relevez la poignée sur la position souhaitée, voir point 6.2.

**AVERTISSEMENT !** Vérifiez que les verrous du châssis sont enclenchés avant d'utiliser la poussette avec votre enfant.

### 7.2 Réglage de l'angle de la poignée

1. Réglez la hauteur de la poignée en appuyant sur les boutons présents sur le réglage en hauteur des deux côtés de la poignée.
2. Levez / Abaissez la poignée sur la position désirée, relâchez les boutons pour que la poignée se verrouille sur sa nouvelle position.

**WICHTIG!** Stellen Sie vor der Benutzung sicher, dass der Schiebegriff auf beiden Seiten in der gleichen Höhe eingearastet ist. Am Griff und/oder an der Rückenlehne und/oder an den Seiten befestigte Lasten beeinträchtigen die Standfestigkeit des Kinderwagens.

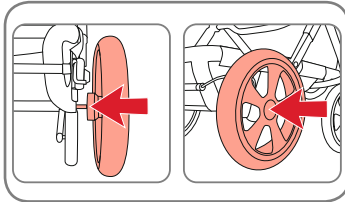

### 7.3 Anbringen der Hinterräder

1. Drücken Sie den Verriegelungsknopf und schieben Sie das Rad bis zum Anschlag auf die Achse.
2. Lassen Sie den Knopf los und prüfen Sie das Rad auf festen Sitz.

**WARNUNG!** Vergewissern Sie sich vor Gebrauch, dass die Räder fest sitzen und sich nicht von der Achse ziehen lassen.

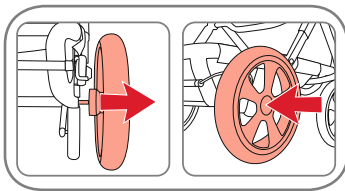

### 7.4 Abnehmen der Hinterräder

1. Drücken Sie den Verriegelungsknopf und ziehen Sie das Rad von der Achse ab.
2. Wischen Sie etwaigen Schmutz von der Achse ab, bevor Sie das Rad wieder anbringen.

**IMPORTANT!** Ensure that the handle is in locked position and at the same height on both sides before use. Any load attached to the handle and/or on the backrest and/or on the sides will affect the stability of the pushchair.

### 7.3 Attaching the rearwheels

1. Press the locking button and push the wheel onto the axle as far as it will go.
2. Release the button and check that the wheel is securely in place.

**WARNING!** Ensure before use that the wheels are firmly attached and that they cannot be pulled off the axle.

### 7.4 Removal of the rear wheels

1. Press the locking button and then pull the wheel off the axle.
2. Wipe off any dirt from the axles before you put the wheel back on again.

**IMPORTANT !** Vérifiez que la poignée est en position verrouillée et à la même hauteur des deux côtés avant de l'utiliser. Toute charge attachée à la poignée et/ou à l'arrière du dossier et/ou sur les côtés de la poussette affectera sa stabilité.

### 7.3 Fixation des roues arrière

1. Appuyez sur le bouton de verrouillage et poussez la roue sur l'axe le plus loin possible.
2. Relâchez le bouton et vérifiez que les roues sont correctement fixées.

**AVERTISSEMENT !** Avant d'utiliser la poussette, vérifiez que les roues sont solidement fixées et qu'elles ne peuvent pas se détacher de l'axe.

### 7.4 Retirer les roues arrière

1. Appuyez sur le bouton de verrouillage, puis détachez la roue de l'axe.
2. Essuyez la saleté présente sur les axes avant de fixer à nouveau les roues.

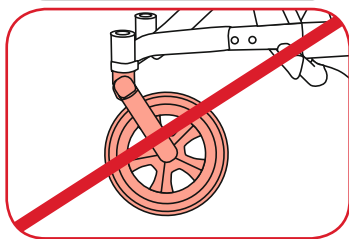
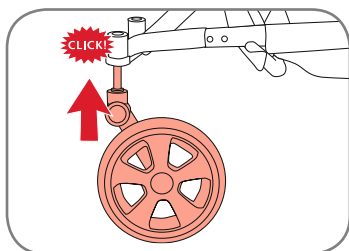

## 7.5 Anbringen der Vorderräder

1. Drücken Sie die Radeinheit in die Radhalterung, bis sie mit einem Klick einrastet.
2. Prüfen Sie das Rad auf festen Sitz, indem Sie es herauszuziehen versuchen.

**WARNUNG!** Vergewissern Sie sich vor Gebrauch, dass die Räder fest sitzen und sich nicht aus der Radhalterung ziehen lassen. Bitte achten Sie dabei auf die korrekte Montage der Räder. Der seitliche Reflektor muss jeweils zur Außenseite des Kinderwagens gerichtet sein.

## 7.6 Abnehmen der Vorderräder

### Abnehmen der Schwenkräder:

Zum Abnehmen des Schwenkräder drücken Sie den Knopf an der Oberseite der Radaufnahme, während Sie das Rad abziehen. Wischen Sie etwaigen Schmutz von der Halterung ab, bevor Sie das Rad wieder anbringen.

## 7.7 Schwenkfunktion

### Entriegeln der Schwenkfunktion (A):

Drücken Sie die Schwenkverriegelung nach unten, damit das Rad schwenkbar wird.

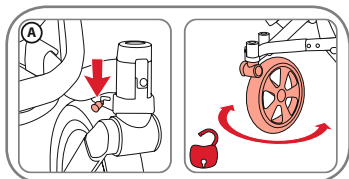

## 7.5 Attaching the front wheels

1. Press the wheel unit into the wheel attachment until it fastens with a click.
2. Check that the wheel is firmly in place by pulling it outwards.

**WARNING!** Ensure before use that the wheels are firmly attached and that they cannot be pulled off the wheel attachment. Make sure to assemble the wheels correctly onto the chassis facing the outer side of the pushchair.

## 7.6 Removal of the front wheels

### Removal of the swivel wheels:

To remove the swivel wheels, press in the button on top of the wheel holder while pulling off the wheel. Wipe off any dirt from the attachment before you put the wheel back on.

## 7.7 Swivel function

### Release swivel function (A):

Press the swivel lock in the downward position to release the swivel function.

## 7.5 Fixer les roues avant

1. Appuyez sur la roue pour qu'elle s'enclenche dans le dispositif de fixation par un clic.
2. Vérifiez que les roues sont solidement fixées en les tirant vers l'extérieur.

**AVERTISSEMENT !** Avant d'utiliser la poussette, vérifiez que les roues sont solidement fixées et qu'elles ne peuvent pas se détacher du dispositif de fixation. Veillez à fixer correctement les roues au châssis du côté extérieur de la poussette.

## 7.6 Retirer les roues avant

### Retirer les roues pivotantes :

Pour retirer les roues pivotantes, appuyez sur le bouton situé sur le support de roue tout en retirant la roue. Essuyez la saleté présente sur le dispositif de fixation avant de fixer à nouveau la roue.

## 7.7 Fonction de rotation

### Activation de la fonction de rotation (A) :

Appuyez sur le mécanisme de verrouillage de la rotation dans la position inférieure afin de débloquer la fonction de rotation.

DE Gebrauchsanleitung

GB User Instructions

FR Mode d'emploi

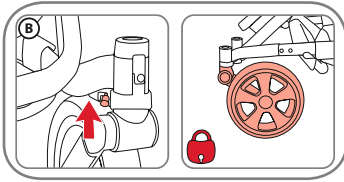

**Verriegeln der Schwenkfunktion (B):** Drücken Sie die Schwenkverriegelung nach oben, um das Rad zu verriegeln.  
**Hinweis:** Die Schwenkverriegelung lässt sich leichter verriegeln/entriegeln, wenn Sie dabei das Gestell vorn etwas anheben.

**Lock swivel function (B):** Push the swivel lock in the upward position to lock the wheel in place.  
**Tip:** The swivel locking is made easier if you lift the front of the chassis slightly when locking/ unlocking the swivel lock.

**Verrouillage de la fonction de rotation (B) :** Poussez le mécanisme de verrouillage de la rotation vers le haut afin de bloquer la roue.  
**Astuce :** Pour verrouiller plus facilement la fonction de rotation, soulevez légèrement l'avant du châssis lorsque vous bloquez / débloquez le mécanisme de verrouillage de la fonction de rotation.

### 7.8 Betätigen der Bremse

### 7.8 Applying the brake

### 7.8 Enclenchement du frein

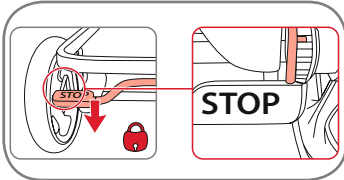

Zum Anziehen oder Lösen der Feststellbremse den Bremsbügel niederdrücken beziehungsweise hochziehen. Kontrollieren Sie nach Betätigen der Feststellbremse, ob die Bremsstifte in die Zähne der Räder eingreifen.

Press down and pull up the brake bar to activate or release the parking brake. When the parking brake is applied, ensure that the brake rods lock into the wheel cogs.

Abaissez ou relevez la barre de frein pour enclencher ou relâcher le frein de stationnement. Lorsque le frein de stationnement est enclenché, vérifiez que les goupilles du frein sont bien coincées dans les rouages des roues.

**WARNUNG!** Vergewissern Sie sich, dass die Feststellbremse eingerastet ist, wenn Sie Ihr Kind in den Wagen setzen oder herausnehmen.

**WARNING!** Ensure that the parking brake is engaged as you place your child in or take your child out of the pushchair.

**AVERTISSEMENT !** Vérifiez que le frein de stationnement est enclenché lorsque vous installez votre enfant dans la poussette ou que vous l'en sortez.

### 7.9 Einkaufskorb

### 7.9 Basket

### 7.9 Panier

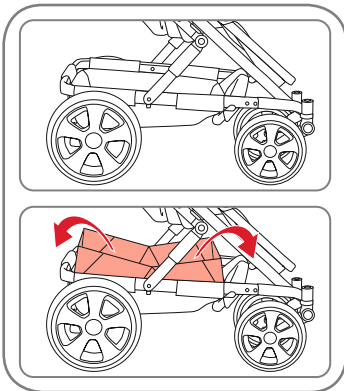

Zum Vergrößern der Ladekapazität klappen Sie den Einkaufskorb auf.

Increase loading capacity by folding up the basket fabric.

Augmentez la capacité de charge en ouvrant le rabat du panier.

**WARNUNG!** Beladen Sie den Einkaufskorb nie mit mehr als 10 kg. Schwerere Gegenstände immer in die Mitte des Korbs legen. Der Kinderwagen kann instabil werden, wenn das Gewicht im Einkaufskorb ungleichmäßig verteilt ist.

**WARNING!** Never put more than 10kg in the shopping basket. Always place heavier objects in the centre of the basket. The pushchair may become unstable if the weight in the basket is unevenly distributed.

**AVERTISSEMENT !** Ne placez jamais plus de 10 kg dans le panier à provisions. Placez toujours les objets les plus lourds au centre du panier. La poussette peut perdre en stabilité si le poids du panier est mal réparti.



## 7.10 Sitzeinheit

Die Sitzeinheit lässt sich in beiden Richtungen auf das Gestell setzen.

**WARNUNG!** Vergewissern Sie sich vor dem Gebrauch, dass die Befestigungsvorrichtungen der Sitzeinheit richtig am Gestell eingerastet sind.

### Abnehmen der Sitzeinheit

Zum Abnehmen der Sitzeinheit drücken Sie die grauen Knöpfe der Verriegelungsvorrichtung auf beiden Seiten und heben Sie die Sitzeinheit ab.

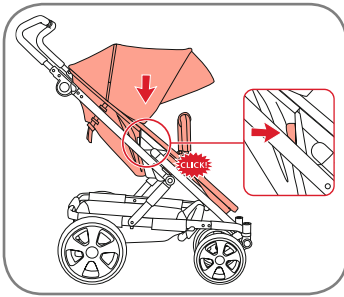

**WICHTIG!** Verwenden Sie die Sitzeinheit nicht als Autositz.

### Anbringen der Sitzeinheit

Heben Sie die Sitzeinheit hoch und drücken Sie sie in die Click-in-Verriegelungen am Gestell.

Achten Sie auf das Klickgeräusch, wenn die Sitzeinheit am Gestell einrastet.

## 7.11 Sicherheitsbügel

1. Zum Umlegen des Sicherheitsbügels nach unten müssen die Entriegelungsknöpfe gedrückt werden.
2. Zum Abnehmen des Sicherheitsbügels die Knöpfe an den Befestigungen auf beiden Seite drücken und dann den Sicherheitsbügel abziehen.

**WARNUNG!** Vergewissern Sie sich stets, dass der Sicherheitsbügel eingerastet ist, wenn ein Kind im Wagen sitzt.

## 7.10 Seatunit

The seat unit can be placed on the chassis in either directions.

**WARNING!** Check that the seat unit attachment devices are correctly engaged to the chassis before use.

### Detaching the seat unit

Detach the seat unit by pressing in the grey buttons on the locking device on both sides and lift off the seat unit.

**IMPORTANT!** Do not use the seat unit as a car seat.

### Attaching the seat unit

Lift up the seat unit and place it in the click-in locks on the chassis. Listen to hear the "click" as the seat unit lock on to the chassis.

## 7.11 Bumper Bar

1. Fold down the bumper bar by pressing the release buttons.
2. Remove the bumper bar by pushing in the buttons on the attachments on both sides and then pulling the bumper bar outwards.

**WARNING!** Ensure that the bumper bar is locked when a child is sitting in the pushchair.

## 7.10 Siège

Il peut être placé sur le châssis dans les deux sens.

**AVERTISSEMENT !** Vérifiez que les dispositifs d'attache du siège sont correctement enclenchés sur le châssis avant d'utiliser la poussette.

### Retirer le siège

Pour retirer le siège, appuyez sur les boutons gris présents sur le dispositif de verrouillage des deux côtés et soulevez-le.

**IMPORTANT !** N'utilisez pas le siège comme siège auto.

### Fixer le siège

Soulevez le siège et placez-le sur les mécanismes à encliqueter présents sur le châssis.

Vous devez entendre un « clic » lorsque vous fixez le siège sur le châssis.

## 7.11 Barre de butoir

1. Pour replier la barre de butoir, appuyez sur les boutons de déblocage.
2. Pour retirer la barre de butoir, appuyez sur les boutons situés sur les fixations des deux côtés, puis tirez la barre de butoir vers l'extérieur.

**AVERTISSEMENT !** Vérifiez que la barre de butoir est verrouillée lorsqu'un enfant est assis dans la poussette.

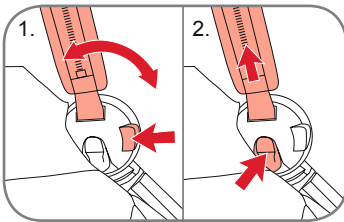

## 7.12 Verstellen von Rückenlehne und Fußstütze

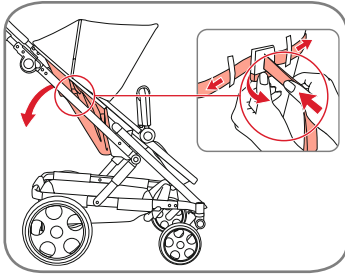

### Rückenlehne

1. Zum Verstellen der Rückenlehnen-Neigung die Gurte verlängern oder verkürzen.
2. Zum Umlegen der Rückenlehne den Hebel hochziehen und die Gurte lösen.

**WARNUNG!** Die Verstellung der Rückenlehne mittels der Einstellgurte muss gleichmäßig erfolgen.

### Fußstütze

Die Fußstütze ist verstellbar. Zum **Anheben** der Fußstütze bewegen Sie die Fußstütze nach oben bis in die waagerechte Stellung. Zum **Absenken** der Fußstütze müssen die Knöpfe auf beiden Seiten gedrückt werden.

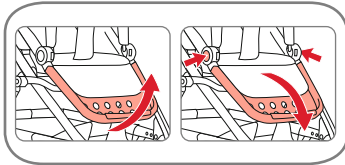

**WICHTIG!** Stellen oder setzen Sie Ihr Kind nicht auf die Fußstütze. Die Fußstütze darf nur als Unterstützung für die Beine und Füße eines (1) Kindes oder für die Soft-Tragetasche benutzt werden, wenn diese in den Sitz eingesetzt ist. Eine ungleichmäßig geneigte Rückenlehne kann die Stabilität des Wagens beeinträchtigen.

**WARNUNG!** Max. Last auf der Fußstütze 3 kg.

## 7.12 Adjusting the backrest and footrest

### Backrest

1. Lengthen or shorten the straps to adjust the backrest angle.
2. Pull the lever up and release the straps for reclining the backrest.

**WARNING!** The adjustment of the backrest must be set equally by the adjustment straps.

### Footrest

The footrest is adjustable. To **raise** the footrest, move the footrest upwards to the horizontal position. **Lower** the footrest by pushing in the buttons on both sides.

**IMPORTANT!** Do not stand or sit on the footrest. The footrest must only be used as a support for one (1) child's legs and feet or the Soft carrycot when positioned inside the seat. An unequally inclined backrest can affect the stability of the vehicle.

**WARNING!** Maxload on footrest 3 kg.

## 7.12 Réglage du dossier et du repose-pieds

### Dossier

1. Rallongez ou raccourcissez les sangles pour régler l'angle du dossier.
2. Relevez le levier et relâchez les sangles pour incliner le dossier en arrière.

**AVERTISSEMENT !** Le réglage du dossier au moyen des sangles de réglage doit être équilibré.

### Repose-pieds

Le repose-pieds est réglable. Pour **relever** le repose-pieds, déplacez le repose-pieds vers le haut jusqu'à l'amener en position horizontale. Pour **abaisser** le repose-pieds, appuyez sur les boutons situés des deux côtés.

**IMPORTANT !** Ne marchez pas sur le repose-pieds et ne vous asseyez pas dessus. Le repose-pieds doit uniquement être utilisé comme support pour les jambes et les pieds d'un (1) enfant, ou pour le berceau portable souple lorsqu'il est placé à l'intérieur du siège. Un dossier à l'inclinaison mal équilibrée peut déstabiliser le véhicule.

**AVERTISSEMENT !**  
Charge maximale sur le repose-pieds : 3 kg.

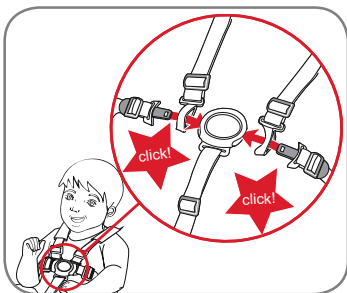

### 7.13 Angurten Ihres Kindes

**WARNUNG!** Verwenden Sie stets richtig angelegtes und eingestelltes Gurtzeug!

**WARNUNG!** Verwenden Sie stets den Schrittgurt in Verbindung mit dem Hüftgurt.

#### Zum Schließen des Gurtzeugs

Fädeln Sie die Schultergurt-Schlosszunge durch die Hüftgurt-Schlosszunge und stecken Sie sie in das Gurtschloss.

#### Zum Einstellen des Gurtzeugs

Verstellen Sie das Gurtzeug, indem Sie die Gurtversteller an Schultergurten und Hüftgurten auf die erforderliche Länge verschieben.

**WARNUNG!** Stellen Sie das Gurtzeug jedesmal neu ein, wenn Sie die Sitzposition Ihres Kindes verändert haben.

#### Zum Öffnen des Gurtzeugs

Drücken Sie den Knopf am Gurtschloss und ziehen Sie Hüft- und Schultergurte aus dem Schloss.

#### Zum Abnehmen des Gurtzeugs

Zum Einstellen der Höhe des Gurtzeugs befolgen Sie bitte die Anleitung zum Ausbau des Gurtzeugs auf Seite 23. Zum Lösen der Schultergurte führen Sie Gurt und Halteclip durch die Gurtöffnungen in der Rückenlehnen-Platte.

1. Sitz hochheben. Den Rückenlehnen-Sitzbezug anheben und die Klettverschlüsse unten an der Rückenlehne öffnen.

**Hinweis!** Zur Erleichterung des Zugangs zu den Gurten beginnen Sie am besten mit dem Abnehmen

### 7.13 Harnessing your child

**WARNING!** Always use a correctly fitted and adjusted harness!

**WARNING!** Always use the crotch strap in combination with the waist belt.

#### To close the harness

Thread the shoulder strap buckle tongue through the waist strap tongue and click into the buckle.

#### To adjust the harness

Adjust the harness by moving the adjuster clips on the shoulder strap and waist straps to the required lengths.

**CAUTION!** Always re-adjust the harness when changing the seating position of your child.

#### To open the harness

Push the button on the buckle and release waist and shoulder straps from the buckle.

#### To detach the harness

To adjust the height of the harness follow the instructions for removing the harness on page 23. Release the harness shoulder straps by feeding the harness strap and retainer clip through the harness holes in the backrest board.

1. Lift up the seat. Lift up the backrest seat fabric and open the velcro at the base of the backrest.

**Tip!** For easiest access to the harness straps — start by detaching the waist straps. The harness retainer clip can be accessed in the

### 7.13 Attacher votre enfant

**AVERTISSEMENT !** Utilisez toujours un harnais correctement fixé et ajusté !

**AVERTISSEMENT !** Utilisez toujours la courroie d'entre-jambe en lien avec le ceinturon.

#### Pour fermer le harnais

Enfilez la languette de boucle de la bretelle à travers la languette du ceinturon et enclenchez-les dans la boucle.

#### Pour ajuster le harnais

Ajustez le harnais en déplaçant les clips d'ajustement sur la bretelle et les ceinturons à la longueur souhaitée.

**ATTENTION !** Réajustez toujours le harnais lorsque vous modifiez la position d'assise de votre enfant.

#### Pour ouvrir le harnais

Appuyez sur le bouton de la boucle et relâchez le ceinturon et les bretelles de la boucle.

#### Pour détacher le harnais

Pour régler le harnais en hauteur, suivez les instructions pour retirer le harnais, page 23. Détachez les bretelles du harnais en passant la sangle du harnais et le clip de maintien dans les trous pratiqués pour le harnais dans la plaque du dossier.

1. Soulevez le siège. Soulevez le revêtement en tissu du dossier et ouvrez les velcro à la base du dossier.

**Astuce !** Pour accéder plus facilement aux sangles du harnais, détachez d'abord les ceinturons. Vous pouvez accéder au clip de

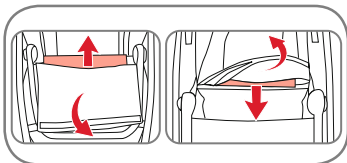
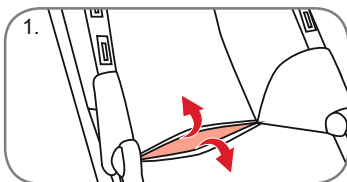
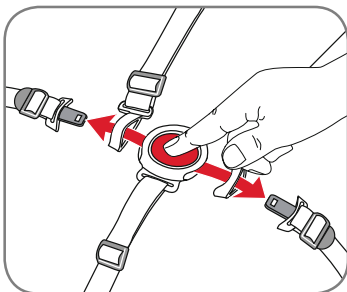

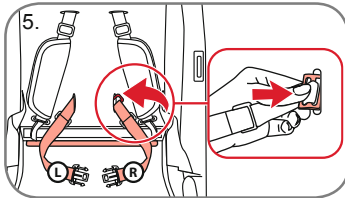
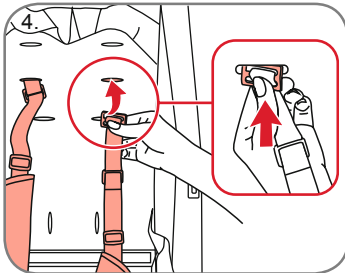
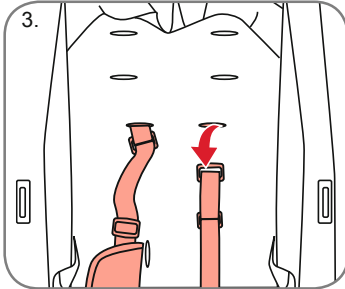
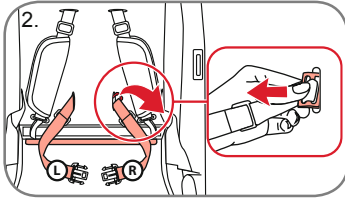

## DE Gebrauchsanleitung

- der Hüftgurte. Der Gurthalteclip ist im Zwischenraum zwischen der Rückenlehnen-Platte und dem Bezug zugänglich.
2. Neigen Sie den Kunststoff-Gurthalteclip so, dass er sich durch die Gurtöffnung in der Rückenlehnen-Platte hindurchführen lässt. Merken Sie sich, welcher der linke und welcher der rechte Gurt ist, da diese wieder in ihrer ursprünglichen Lage angebracht werden müssen.
  3. Zum Abnehmen der Gurte den Kunststoff-Gurthalteclip so neigen, dass er sich durch die Gurtöffnung in der Rückenlehnen-Platte hindurchführen lässt. Die Schultergurte lösen und den Gurt mitsamt Halteclip durch die Gurtöffnungen in der Rückenlehnen-Platte hindurchführen.

### Verstellen der Höhe des Gurtzeugs

4. Bringen Sie das Gurtschloss in die gewünschte Höhe. Führen Sie das Kunststoffende des Gurtschlusses durch die Rückenlehne. Ziehen Sie fest am Gurt, um sicherzustellen, dass er richtig hält.
5. Zum Abschluss bringen Sie die Hüftgurte wieder in ihre ursprüngliche Position. Führen Sie den Hüftgurt mitsamt dem Gurthalteclip durch die Öffnung am unteren Ende der Rückenlehne. Drücken Sie den Clip ganz durch die Rückenlehnen-Platte. Ziehen Sie fest an den Gurten, um sicherzustellen, dass sie richtig halten. Den Klettverschluss am unteren Ende unter dem Sitz wieder verschließen. Schritt 1 in umgekehrter Reihenfolge ausführen, um Sitz und Rückenlehne zu verschließen.

## GB User Instructions

- space between the back rest plate and the textile.
2. Tilt the plastic harness retainer clip so that it passes through the harness hole in backrest board. Make sure to remember which is left and right strap as they need to be repositions in their original position.
  3. Detach the harness straps by tilting the plastic harness retainer clip so that it passes through the harness hole in backrest board. Release the harness shoulder straps and Feed the strap and retainer clip through the harness holes in the backrest board.

### Adjusting the height of the harness

4. Reposition the buckle at the desired height. Pass the plastic buckle back through the backrest. Pull the strap firmly to make sure it is in place.
5. Finish by repositioning the waist straps into their original position. Insert the waist strap including the harness retainer clip through the hole at the lower end of the backrest. Push the clip all the way through the backrest board. Pull the straps firmly to make sure that they are locked in place. Fold back the Velcro at the base in under the seat. Repeat step 1 in the reverse order to close the seat and backrest.

## FR Mode d'emploi

- maintien du harnais dans l'interstice entre la plaque du dossier et l'habil-lage textile.
2. Tournez le clip en plastique de maintien du harnais pour pouvoir le faire passer dans le trou pratiqué pour le harnais dans la plaque du dossier. Rappelez-vous laquelle est la sangle gauche et laquelle est la sangle droite car il vous faudra les remettre dans leur position initiale.
  3. Pour détacher les sangles du harnais, tournez le clip plastique de maintien du harnais pour pouvoir le faire passer dans le trou pratiqué pour le harnais dans la plaque du dossier. Détachez les bretelles du harnais et passez la sangle et le clip de maintien dans les trous pratiqués pour le harnais dans la plaque du dossier.
- ### Réglage en hauteur du harnais
4. Remplacez la boucle à la hauteur de votre choix. Repassez la boucle en plastique à travers le dossier. Tirez bien sur la sangle pour vérifier qu'elle est en place.
  5. Pour finir, remplacez les ceinturons dans leur position initiale. Faites passer le ceinturon, clip de maintien du harnais compris, dans le trou situé en bas du dossier. Faites passer le clip entièrement au travers de la plaque du dossier. Tirez bien sur les sangles pour vérifier qu'elles sont bien fixées. Repliez le velcro situé à la base, sous le siège. Répétez l'étape 1 dans l'ordre inverse pour refermer le siège et le dossier.

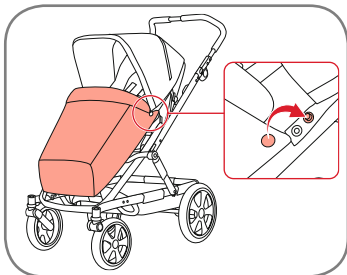
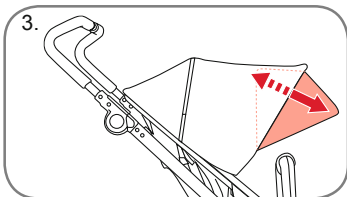
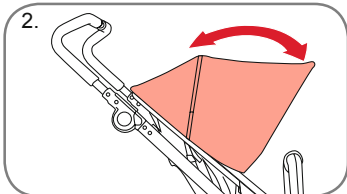
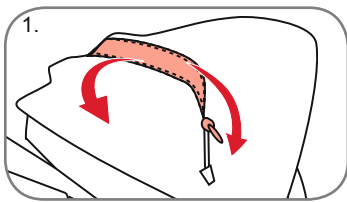

**WARNUNG!** Benutzen Sie immer das Rückhaltesystem.

**WICHTIG!** Beim Abnehmen/Anbringen des Gurtzeugs ist darauf zu achten, dass die Teile nicht in die Hände von Kleinkindern geraten. Diese Teile sind klein, so dass Ersticken Gefahr besteht.

#### 7.14 Verdeck

1. Die Lüftungsöffnung im Verdeck kann mittels des Reißverschlusses geöffnet und geschlossen werden.
2. Das Verdeck lässt sich nach oben und unten verstellen.
3. Die Sonnenblende im Verdeck lässt sich herausziehen.

Auf der einen Seite der Sonnenblende befindet sich ein Knopfloch. Dieses dient nur als Öffnung für den Sonnenblenden-Rahmen.

#### 7.15 Schürze der Sitzeinheit

Befestigen Sie die Schürze mittels der Druckknöpfe.

#### 7.16 Zusammenklappen des Kinderwagens

Zusammenklappen bei am Gestell befestigter Sitzeinheit.

**WARNING!** Always use the restraint system.

**IMPORTANT!** When the harness is fitted/removed, it is important that the parts are kept out of reach of small children, these parts are small and there is the risk of suffocation.

#### 7.14 Hood

1. The vent in the hood can be opened and closed with the zip.
2. The hood is adjustable up and down.
3. The sun visor inside the hood can be extended.

There is a buttonhole on one side of the visor. This has no function other than to serve as opening for the visor frame.

#### 7.15 Seat unit apron

Fix the apron with the push buttons.

#### 7.16 Folding of the Pushchair

Folding with the seat unit attached to the chassis frame.

**AVERTISSEMENT !** Utilisez toujours le dispositif de retenue.

**IMPORTANT !** Une fois le harnais fixe / retiré, tenez impérativement les pièces hors de portée des jeunes enfants car elles sont de petite taille et ils pourraient s'étouffer avec.

#### 7.14 Capote

1. L'aération de la capote s'ouvre et se ferme à l'aide de la fermeture éclair.
2. La capote est réglable vers le haut et le bas.
3. Le pare-soleil situé à l'intérieur de la capote peut être déployé.

L'un des côtés du pare-soleil est équipé d'une boutonnière. Elle sert uniquement d'ouverture pour le cadre du pare-soleil.

#### 7.15 Protection du siège

Fixez la protection à l'aide des boutons-poussoirs.

#### 7.16 Pliage de la poussette

Pliage avec le siège fixé au cadre du châssis.

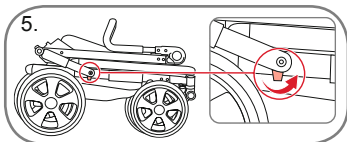
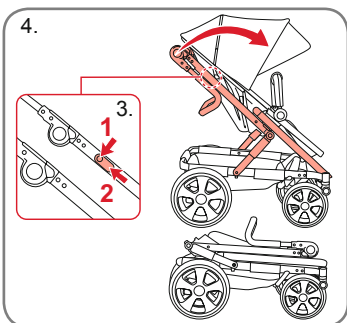
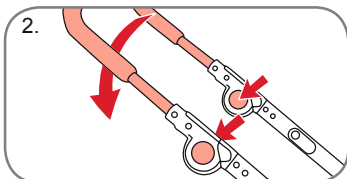
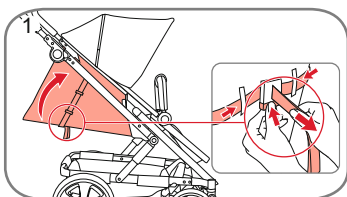

**DE** Gebrauchsanleitung

**WICHTIG!** Wenn eine Babyschale, ein Kinderwagen-Aufsatz oder eine Soft-Tragetasche am Sitz oder Gestell befestigt ist, kann der Kinderwagen nicht zusammengeklappt werden.

**Vorwärtsgerichtet**

1. Die Rückenlehne in ihre aufrechte Stellung bringen. Die Rückenlehne der Sitzeinheit gegen den Rahmen der Sitzeinheit nach hinten drücken (Verstellen der Rückenlehne siehe Seite \_\_).
2. Den Schiebegriff umlegen.
3. Drücken Sie die Knöpfe (1) am Hebel zum Zusammenklappen des Gestells auf beiden Seiten des Schiebegriffs und halten Sie sie gedrückt, während Sie den Hebel zum Zusammenklappen des Gestells zu sich heranziehen (2).
4. Drücken Sie den Schiebegriff nach vorn, um das Gestell zusammenzuklappen.
5. Rasten Sie die Transportverriegelung ein, indem Sie den Verriegelungsknopf nach vorn drücken.

**GB** User Instructions

**IMPORTANT!** Do not fold with infant carrier, prambody or soft carrycot attached to the seat or chassis.

**Forward facing**

1. Adjust the backrest to upright position. Push the seat unit backrest back against the seat unit frame (see page \_\_ for adjusting the backrest).
2. Fold the handle.
3. Press the buttons (1) on the lever for folding the chassis on both sides of the handle and continue to press them while you pull the lever for folding the chassis towards you (2).
4. Push the handle forward to fold the chassis.
5. Activate the transport lock by pushing the locking button forward.

**FR** Mode d'emploi

**IMPORTANT !** Ne pliez pas la poussette avec le lit d'auto, le landau ou le berceau portable souple fixé au siège ou au châssis.

**Face à la route**

1. Ajustez le dossier en position horizontale. Repoussez le dossier du siège en arrière contre le cadre du siège (voir la page \_\_ sur le réglage du dossier).
2. Pliez la poignée.
3. Appuyez sur les boutons (1) du levier qui sert à plier le châssis des deux côtés de la poignée et maintenez-les enfoncés tout en tirant vers vous le levier qui sert à plier le châssis (2).
4. Poussez la poignée vers l'avant pour plier le châssis.
5. Activez le verrou de transport en poussant le bouton de verrouillage vers l'avant.

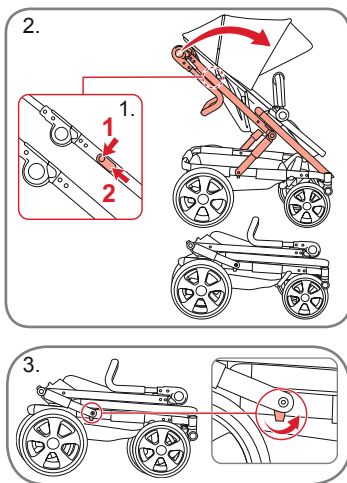

### Rückwärtsgerichtet

1. Drücken Sie die Knöpfe (1) am Hebel zum Zusammenklappen des Gestells auf beiden Seiten des Schiebegriffs und halten Sie sie gedrückt, während Sie den Hebel zum Zusammenklappen des Gestells zu sich heranziehen (2).
2. Drücken Sie den Schiebegriff nach vorn, um das Gestell zusammenzuklappen.
3. Rasten Sie die Transportverriegelung ein, indem Sie den Verriegelungsknopf nach vorn drücken.
4. Auseinanderklappen des Gestells – siehe Seite 16.

## 8. Verwenden des BRITAX GO BIG<sup>2</sup> mit einer Babyschale

### 8.1 Befestigen des Babyschalen-Adapters

Der BRITAX GO BIG<sup>2</sup> kann als Travel System mit den folgenden BRITAX RÖMER-Babyschalen verwendet werden:

- BABY-SAFE
- BABY-SAFE plus
- BABY-SAFE plus II
- BABY-SAFE plus SHR II
- BABY-SAFE iSize
- BRITAX PRIMO

Eine Babyschale darf nur rückwärtsgerichtet auf dem Kinderwagen verwendet werden.

### Parent facing

1. Press the buttons (1) on the lever for folding the chassis on both sides of the handle and continue to press them while you pull the lever for folding the chassis towards you (2).
2. Push the handle forward to fold the chassis.
3. Activate the transport lock by pushing the locking button forward.
4. Unfold the Chassis – see page 16.

## 8. Using The Britax GO BIG<sup>2</sup> with infant carrier

### 8.1 Attaching the infant carrier adapter

The BRITAX GO BIG<sup>2</sup> can be used as a travel system with the following Britax Römer infant carriers:

- BABY-SAFE
- BABY-SAFE plus
- BABY-SAFE plus II
- BABY-SAFE plus SHR II
- BABY-SAFE iSize
- Britax PRIMO

An infant carrier must only be used facing rearwards on the pushchair. When used as travel system, please follow the instructions on your infant carrier.

### Enfant tourné vers vous

1. Appuyez sur les boutons (1) du levier qui sert à plier le châssis des deux côtés de la poignée et maintenez-les enfoncés tout en tirant vers vous le levier qui sert à plier le châssis (2).
2. Poussez la poignée vers l'avant pour plier le châssis.
3. Activez le verrou de transport en poussant le bouton de verrouillage vers l'avant.
4. Déplier le châssis – voir page 16.

## 8. Utilisation de Britax GO BIG<sup>2</sup> avec un lit d'auto

### 8.1 Fixation de l'adaptateur pour lit d'auto

La poussette BRITAX GO BIG<sup>2</sup> peut être utilisée comme système de voyage avec les lits d'auto Britax Römer suivants :

- BABY-SAFE
- BABY-SAFE plus
- BABY-SAFE plus II
- BABY-SAFE plus SHR II
- BABY-SAFE iSize
- Britax PRIMO

Un lit d'auto ne doit être utilisé qu'orienté vers l'arrière sur la poussette. Lorsque le lit d'auto est utilisé comme système de voyage, veuillez suivre les instructions fournies.



**DE** Gebrauchsanleitung

Bei Verwendung als Travel System befolgen Sie bitte die Gebrauchsanleitung zu Ihrer Babyschale.

Um den BRITAX GO BIG<sup>2</sup> zusammen mit einer BRITAX BABY-SAFE Babyschale als Travel System zu verwenden, müssen Sie zunächst die beiliegenden Adapter A am Gestell befestigen.

Befestigen Sie die Adapter so, dass die Entriegelungsknöpfe einander zugewandt sind.

Vergewissern Sie sich, dass die Adapter-Befestigungsvorrichtungen am Gestell eingerastet sind, und stecken Sie dann die BABY-SAFE Babyschale in die Adapter.

**WARNUNG!** Bei in Verbindung mit einem Fahrgestell verwendeten Autositzen ist dieser Wagen kein Ersatz für ein Kinderbett oder Bett. Wenn Ihr Kind schlafen will, sollten Sie es in einen geeigneten Kinderwagen-Aufsatz, ein Kinderbett oder ein Bett legen.

**8.2 Abnehmen und Wiederanbringen der Textilteile**

**Abnehmen des Verdecks**

1. Die Klinke **A** drücken, um das Verdeck abzunehmen.
2. Durch Öffnen des Reißverschlusses entlang des Verdeckstoff-Randes den Verdeckstoff vom Sitzrahmen lösen.

**GB** User Instructions

In order to use the BRITAX GO BIG<sup>2</sup> as a travel system with any Britax Babysafe Infant Carrier you must first attach the enclosed adapters A to the chassis.

Attach the adapters with the release buttons facing one another. Ensure that the adapters attachment devices are engaged to the chassis, then click the Baby Safe Infant Carrier into the adapters.

**CAUTION!** For car seats used in conjunction with a chassis, this vehicle does not replace a cot or a bed. Should your child need to sleep, then it should be placed in a suitable pram body, cot or bed.

**8.2 Fabric removal & reattachment**

**Hood removal**

1. Press the catch **A** to remove the hood.
2. Detach the canopy from the seat frame by opening the zipper along the canopy edge.

**FR** Mode d'emploi

Pour utiliser BRITAX GO BIG<sup>2</sup> en tant que système de voyage avec un lit d'auto Britax Baby Safe, fixez d'abord les adaptateurs A fournis sur le châssis. Fixer les adaptateurs avec les boutons de déverrouillage placés l'un en face de l'autre.

Vérifiez que les dispositifs de fixation des adaptateurs sont engagés dans le châssis, puis enclenchez le lit d'auto Baby Safe dans les adaptateurs.

**ATTENTION !** Pour les sièges auto utilisés en association avec un châssis, ce véhicule ne remplace ni un berceau ni un lit. Si votre enfant a besoin de dormir, alors il doit être installé dans un landau, un berceau ou un lit approprié.

**8.2 Enlever et rattacher l'habillage tissu**

**Enlever la capote**

1. Appuyez sur le loquet **A** pour enlever la capote.
2. Détachez la capote du cadre du siège en ouvrant la fermeture éclair située le long de la bordure de la capote.

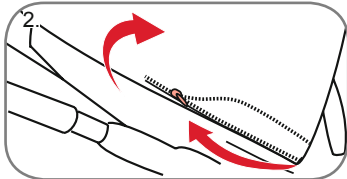
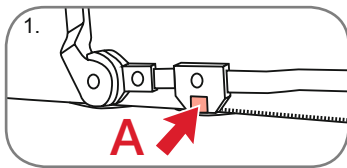



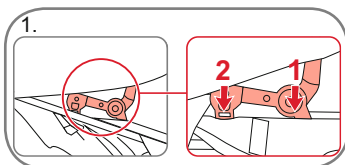

### Wiederanbringen des Verdecks

1. Die Steckzungen auf jeder Seite des Verdecks in die entsprechenden Steckaufnahmen an den Seitenrahmen drücken.
2. Sicherstellen, dass sie richtig einrasten.
3. Den Verdeckstoff mittels des Reißverschlusses an der Rückenlehne der Sitzeinheit befestigen.

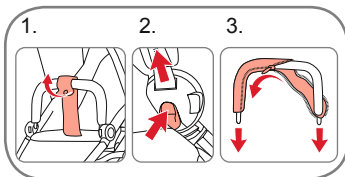
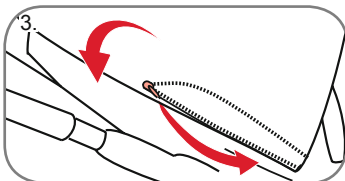

### Abnehmen des Sitzbezugs

1. Schrittgurt lösen.
2. Sicherheitsbügel abnehmen.
3. Reißverschluss öffnen und Bezug des Sicherheitsbügels abziehen.

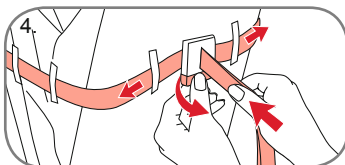

4. Die Gurte zur Einstellung der Rückenlehnenneigung lösen.

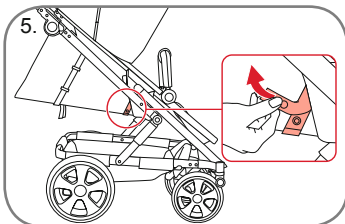

5. Die an der Seite des Rahmens befestigten Gurte öffnen — an der Rückseite des Sitzes.

### Hood re-attachement

1. Press the buckle slides on each side of the hood into the buckle attachments on the side frames.
2. Make sure they click into place.
3. Fix the hood cover to the seat unit backrest with the zip.

### Seat cover removal

1. Release the crotch strap.
2. Remove the bumper bar.
3. Open the zipper and pull off the bumper bar cover.
4. Loosen the straps that adjust the backrest angle.
5. Open the straps attached to the side of the frame — on the back sides of the seat.

### Rattacher la capote

1. Poussez les languettes des boucles situées de chaque côté de la capote dans les fixation à boucles des cadres latéraux.
2. Veillez à bien les encliqueter.
3. Fixez la housse de la capote au dossier du siège à l'aide de la fermeture éclair.

### Retirer la housse du siège

1. Détachez la courroie d'entrejambe.
2. Enlevez la barre de butoir.
3. Ouvrez la fermeture éclair et retirez l'habillage de la barre de butoir.
4. Desserrez les sangles pour régler l'angle du dossier.
5. Ouvrez les sangles fixées sur le côté du cadre — à l'arrière du siège.

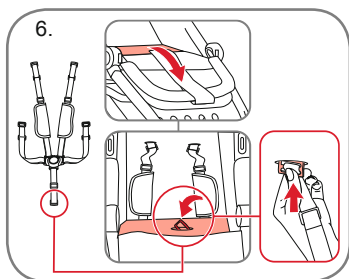

## DE Gebrauchsanleitung

6. Den Sitz hochheben und den Schrittgurt durch den Sitzbezug führen.
7. Das Gurtzeug abnehmen — genauso wie beim Verstellen der Gurthöhe. Siehe Seite 23.
8. Neigen Sie den Kunststoff-Gurt-halteclip so, dass er sich durch die Gurtöffnung in der Rückenlehn-Platte hindurchführen lässt.
9. Zum Lösen der Schultergurte und der Hüftgurte führen Sie Gurt und Halteclip durch die Gurtöffnungen in der Rückenlehn-Platte.

Der Gurthalteclip ist im Zwischenraum zwischen der Rückenlehn-Platte und dem Bezug zugänglich.

**WARNUNG!** Benutzen Sie immer das Rückhaltesystem.

**WICHTIG!** Beim Abnehmen/Anbringen des Gurtzeugs ist darauf zu achten, dass die Teile nicht in die Hände von Kleinkindern geraten. Diese Teile sind klein, so dass Ersticken-gefahr besteht.

10. Die Sitzflächen-/Rückenlehn-Platte herausziehen.
11. Die Klettverschlüsse und den Reißverschluss öffnen, die das Material um den Seitenrahmen und die Fußstütze halten.
12. Den Bezug abnehmen.

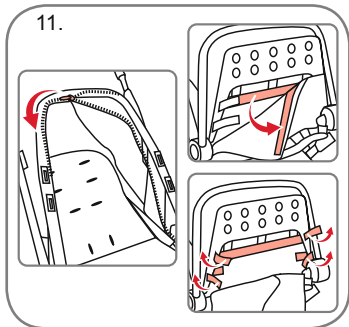
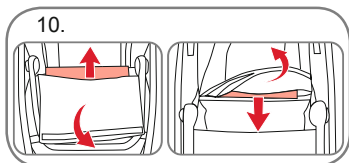

## GB User Instructions

6. Lift up the seat and feed the harness crotch strap through the seat textile.
7. Remove the harness as you would for adjusting the height of the harness. See page 23.
8. Tilt the plastic harness retainer clips so that it passes through the harness hole in the backrest board.
9. Release the harness shoulder straps and harness waist straps by feeding the strap and retainer clip through the harness holes in the backrest board.

The harness retainer clip can be accessed in the space between the back rest plate and the textile.

**WARNING!** Always use the restraint system.

**IMPORTANT!** When the harness is fitted/removed, it is important that the parts are kept out of reach of small children, these parts are small and there is the risk of suffocation.

10. Pull out the seat/back plate.
11. Open the velcros and zip that secure the material around the side frame and footrest.
12. Lift off the cover fabric.

## FR Mode d'emploi

6. Soulevez le siège et faites passer la courroie d'entrejambe du harnais dans la partie en tissu du siège.
  7. Retirez le harnais comme pour le régler en hauteur. Voir page 23.
  8. Tournez les clips en plastique de maintien du harnais pour pouvoir les faire passer dans le trou pratiqué pour le harnais dans la plaque du dossier.
  9. Détachez les bretelles et les ceinturons du harnais en passant la sangle et le clip de maintien dans les trous pratiqués pour le harnais dans la plaque du dossier.
- Vous pouvez accéder au clip de maintien du harnais dans l'interstice entre la plaque du dossier et l'habillage textile.

**AVERTISSEMENT !** Utilisez toujours le dispositif de retenue.

**IMPORTANT !** Une fois le harnais fixé / retiré, tenez impérativement les pièces hors de portée des jeunes enfants car elles sont de petite taille et ils pourraient s'étouffer avec.

10. Retirez le siège / la plaque arrière.
11. Ouvrez les velcro et la fermeture éclair qui maintiennent le matériau autour du cadre latéral et du repose-pieds.
12. Soulevez la housse en tissu.

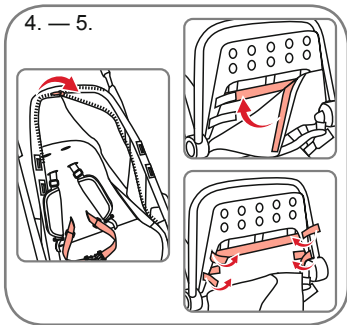
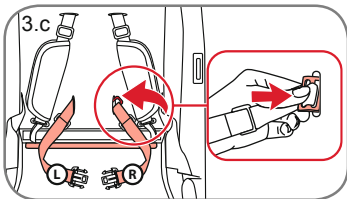
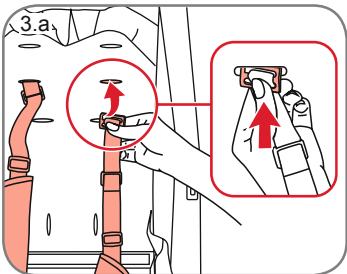
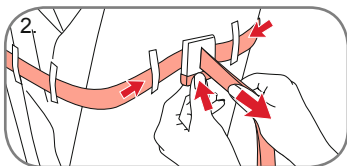

### Wiederanbringen des Sitzbezugs

1. Die Rückenlehnen-Platte in den losen Rückenlehnen-Bezug einschieben.
2. Bringen Sie die Rückenlehnen-Gurte wieder an, bevor Sie den Bezug mittels des Reißverschlusses am Rahmen befestigen. Führen Sie die Gurte zur Verststellung der Rückenlehnenneigung in die Schnalle auf der Rückseite ein.
3. Bringen Sie das Gurtzeug wieder an, indem Sie die in Kapitel 29 über das Abnehmen des Gurtzeugs gezeigten Schritte in umgekehrter Reihenfolge ausführen.
  - a. Führen Sie den Schultergurt mitsamt dem Gurthalteclip durch das Knopfloch in der gewünschten Höhe in der Rückenlehne ein — drücken Sie den Clip ganz durch die Rückenlehnen-Platte.
  - b. Ziehen Sie am Schultergurt, um sich zu vergewissern, dass der Gurthalteclip um 90 Grad gedreht ist, damit das Gurtzeug sicher hält.
  - c. Bringen Sie die Hüftgurte wieder in ihrer Position an der Rückenlehnen-Platte an. Führen Sie den Hüftgurt mitsamt dem Gurthalteclip durch die Öffnung am unteren Ende der Rückenlehne. Drücken Sie den Clip ganz durch die Rückenlehnen-Platte. Ziehen Sie fest an den Gurten, um sicherzustellen, dass sie richtig halten.
4. Befestigen Sie die Sitzbezüge mittels des Reißverschlusses entlang der Seite des Rahmens wieder am Rahmen.

### Seat cover re-attachement

1. Insert the backrest board into the backrest on the loose fabric.
2. Re-attach the backrest straps, before you zip the fabric onto the frame. Insert the straps that adjust the backrest angle to the buckle on the back.
3. Re-attach the harness following the reverse order of the steps demonstrated on page 29 — on how to remove harness.
  - a. Insert the shoulder strap including the harness retainer clip through the button hole in any of the selected height in the backrest — push the clip all the way through the backrest board.
  - b. Pull on the shoulder strap to make sure that the harness retainer clip is turned 90 degrees so that harness is securely fastened.
  - c. Re-attach the waist straps into their position on the backrest board. Insert the waist strap including the harness retainer clip through the hole at the lower end of the backrest. Push the clip all the way through the backrest board. Pull the straps firmly to make sure that they are locked in place.
4. Re-attach the seat textiles to the frame using the zipper along the side of the frame.

### Rattacher la housse du siège

1. Insérez la plaque du dossier dans le dossier à l'endroit où le tissu est lâche.
2. Rattachez les sangles du dossier avant de fixer la housse en tissu au cadre à l'aide de la fermeture éclair. Insérez les sangles servant à régler l'angle du dossier dans la boucle située à l'arrière.
3. Rattachez le harnais en suivant les instructions de la page 29 (pour retirer le harnais) dans l'ordre inverse.
  - a. Faites passer la bretelle avec le clip de maintien du harnais dans la boutonnière à la hauteur choisie sur le dossier — Faites passer le clip entièrement au travers de la plaque du dossier.
  - b. Tirez sur la bretelle pour vérifier que le clip de maintien du harnais est tourné à 90 degrés pour une fixation sécurisée du harnais.
  - c. Remettez en place les ceinturons sur la plaque du dossier. Faites passer le ceinturon, clip de maintien du harnais compris, dans le trou situé en bas du dossier. Faites passer le clip entièrement au travers de la plaque du dossier. Tirez bien sur les sangles pour vérifier qu'elles sont bien fixées.
4. Rattachez les parties en tissu du siège au cadre à l'aide de la fermeture éclair située le long du cadre.

**DE** Gebrauchsanleitung

5. Befestigen Sie den Fußstützenbezug mittels der Klettverschlüsse unter der Fußstütze wieder an der Fußstütze.

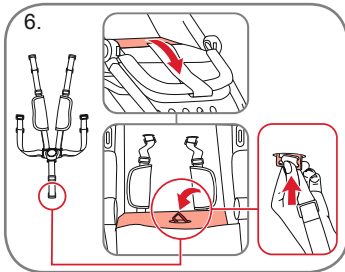

6. Schieben Sie die Sitzflächen-Platte ein.
7. Den Schrittgurt in den Sitz einführen.

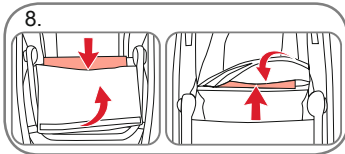

8. Den Klettverschluss am unteren Ende unter dem Sitz wieder verschließen.

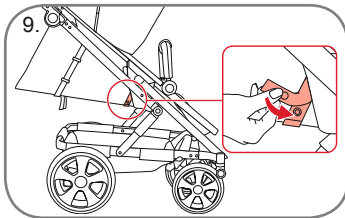

9. Den Gurt unter dem Sitz an den D-Ringen an der Seite des Sitzes befestigen.

**WICHTIG!** Vergewissern Sie sich vor dem Gebrauch, dass die Seitengurte richtig an den D-Ringen unter dem Sitz befestigt sind.

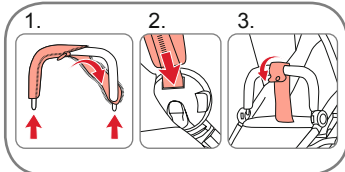

10. Bringen Sie den Bezug wieder auf dem Sicherheitsbügel an und befestigen Sie den Sicherheitsbügel wieder am Sitz.

**GB** User Instructions

5. Re-attach the footrest fabric to the footrest with the velcros underneath the footrest.

6. Insert the seat board.
7. Insert the crotch harness strap to the seat.

8. Fold back the Velcro at the base-in under the seat.

9. Attach the strap underneath the seat to the D-rings on the side of the seat.

**IMPORTANT!** Ensure that the side straps are correctly attached to the D-rings underneath the seat before use.

10. Put the cover back on the bumper bar and reattach the bumper bar to the seat.

**FR** Mode d'emploi

5. Rattachez l'habillage textile sur le repose-pieds à l'aide des velcro situés sous le repose-pieds.

6. Insérez la plaque du siège.
7. Insérez la courroie d'entrejambe dans le siège.

8. Repliez le velcro situé à la base, sous le siège.

9. Fixez la sangle située sous le siège aux bagues en D situées sur les côtés du siège.

**IMPORTANT !** Vérifiez que les sangles latérales sont bien fixées aux bagues en D situées sous le siège avant d'utiliser la poussette.

10. Remettez la housse sur la barre de butoir et rattachez la barre de butoir au siège.

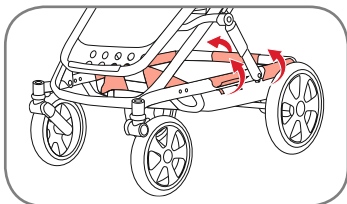

#### **Abnehmen des Einkaufskorb-Stoffs**

Lösen Sie alle Klettverschlüsse, die den Einkaufskorb-Stoff halten.

#### **Basket fabric removal**

Remove all velcros holding the basket fabric.

#### **Retirer le tissu du panier**

Défaites tous les velcro qui tiennent le tissu du panier.

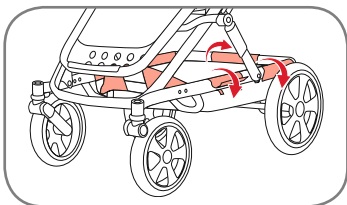

#### **Wiederanbringen des Einkaufskorb-Stoffs**

Schließen Sie alle Klettverschlüsse, die den Einkaufskorb-Stoff halten.

#### **Basket fabric re-attachement**

Attach all velcros holding the basket fabric.

#### **Rattacher le tissu du panier**

Attachez tous les velcro qui tiennent le tissu du panier.

## Contenido

1. <b>IMPORTANTE:</b> conserve estas instrucciones para futuras consultas	37
2. Introducción	37
3. Advertencias importantes de seguridad	38
4. Homologación	44
5. Cuidados de su Britax GO BIG <sup>2</sup>	46
5.1 Instrucciones de mantenimiento	47
6. Vista general del producto	49
6.1 Descripción	50
6.2 Información técnica	51
7. Chasis	52
7.1 Desplegado del chasis	52
7.2 Ajuste del ángulo del manillar	52
7.3 Montaje de las ruedas traseras	53
7.4 Desmontaje de las ruedas traseras	53
7.5 Fijación de las ruedas delanteras	54
7.6 Desmontaje de las ruedas delanteras	54
7.7 Función pivotante	54
7.8 Aplicar el freno	55
7.9 Cesta	55

## Índice

1. <b>IMPORTANTE:</b> guardar estas instruções para futura referência	37
2. Introdução	37
3. Notas de segurança importantes	38
4. Aprovação	44
5. Cuidados a ter com a sua Britax Go BIG	46
5.1 Instruções de manutenção	47
6. Visão geral do produto	49
6.1 Descrição	50
6.2 Informação técnica	51
7. Chassis	52
7.1 Desdobrar o chassis	52
7.2 Ajustar o ângulo da asa	52
7.3 Fixar as rodas traseiras	53
7.4 Remover as rodas traseiras	53
7.5 Fixar as rodas dianteiras	54
7.6 Remover as rodas dianteiras	54
7.7 Função giratória	54
7.8 Aplicar o travão	55
7.9 Cesto	55

## Contenuti

1. <b>IMPORTANTE:</b> conservare queste istruzioni a scopo di riferimento futuro	37
2. Introduzione	37
3. Istruzioni importanti per la sicurezza	38
4. Certificazione	44
5. Prendersi cura di Britax GO BIG <sup>2</sup>	46
5.1 Istruzioni per la manutenzione ordinaria	47
6. Panoramica del prodotto	49
6.1 Descrizione	50
6.2 Dati tecnici	51
7. Telaio	52
7.1 Apertura del telaio	52
7.2 Regolazione dell'angolazione della maniglia	52
7.3 Applicazione delle ruote posteriori	53
7.4 Rimozione delle ruote posteriori	53
7.5 Applicazione delle ruote anteriori	54
7.6 Rimozione delle ruote anteriori	54
7.7 Funzione girevole	54
7.8 Inserimento del freno	55
7.9 Cestello	55

7.10 Hamaca	56	7.10 Unidade de assento	56	7.10 Seggiolino	56
7.11 Barra de protección frontal	56	7.11 Barra de Proteção	56	7.11 Bracciolo di protezione	56
7.12 Ajuste del respaldo y del reposapiés	57	7.12 Ajustar o encosto e o apoio para os pés	57	7.12 Regolazione dello schienale e della pedana	57
7.13 Abrochado del arnés	58	7.13 Prender a sua criança	58	7.13 Come legare il proprio bambino	58
7.14 Capota	60	7.14 Cobertura	60	7.14 Capottina	60
7.15 Paravientos de la hamaca	60	7.15 Avental da unidade do assento	60	7.15 Coprigambe del seggiolino	60
7.16 Plegado de la silla de paseo	61	7.16 Dobrar a cadeira de passeio	61	7.16 Chiusura del passeggino	61
<b>8. Uso de Britax GO BIG<sup>2</sup> con un portabebés</b>	<b>62</b>	<b>8. Usar a Britax GO BIG<sup>2</sup> com um transportador de bebés</b>	<b>62</b>	<b>8. Utilizzo del Britax GO BIG<sup>2</sup> con trasportino</b>	<b>62</b>
8.1 Fijación del adaptador del portabebés	62	8.1 Fixar o adaptador do transportador de bebés	62	8.1 Applicazione dell'adattatore del trasportino	62
8.2 Retirar y volver a colocar piezas de tela	63	8.2 Remoção e recolocação do tecido	63	8.2 Rimozione e riposizionamento del rivestimento	63

ES

Instrucciones de uso

## 1. **IMPORTANTE:** conserve estas instrucciones para futuras consultas

Si no sigue estas instrucciones, la seguridad del niño puede verse afectada. Es importante que todos los usuarios de esta silla de paseo y sus accesorios estén familiarizados con su modo de funcionamiento, incluso aunque solo vayan a utilizarla durante un breve período. Cabe recordar que, evidentemente, estas instrucciones no evitan todos los riesgos posibles asociados al uso de esta silla de paseo. Usted es el responsable de la seguridad del niño. En caso de duda, póngase en contacto con el distribuidor al que adquirió esta silla de paseo.

Debe prestar una atención especial a algunas instrucciones para garantizar un uso seguro de su BRITAX GO BIG<sup>2</sup>. Cuando vea este símbolo en una etiqueta de su producto, consulte el grupo de advertencias indicado en el capítulo „ADVERTENCIAS“ de esta guía del usuario.



## 2. Introducción

Muchas gracias por elegir la silla BRITAX GO BIG<sup>2</sup>. Nos alegramos de que su BRITAX GO BIG<sup>2</sup> pueda acompañar la seguridad de su hijo durante sus primeros años de vida.

Si tiene alguna pregunta más sobre el uso de la BRITAX GO BIG<sup>2</sup> o sus accesorios, no dude en ponerse en contacto con nosotros.

Esta guía del usuario es una traducción del inglés. En caso de duda en cualquier otro idioma utilizado en esta guía, se le dará preferencia a la versión en inglés.

PT

Instruções do Utilizador

## 1. **IMPORTANTE:** guardar estas instruções para futura referência

A segurança da sua criança pode ser afetada se não seguir estas instruções. É importante que qualquer pessoa que utilize esta cadeira de passeio assim como os seus acessórios esteja familiarizada com o seu funcionamento ainda que a vá utilizar durante um breve período de tempo. Obviamente estas instruções não eliminam os possíveis riscos da utilização desta cadeira de passeio. É obviamente responsável pela segurança da sua criança. Caso algo não seja claro, contacte o vendedor no qual adquiriu a cadeira de passeio.

Algumas das instruções requerem especial atenção para assegurar a utilização segura da sua BRITAX GO BIG<sup>2</sup>. Quando vir este símbolo numa etiqueta do seu produto, consulte o grupo indicado de advertências no capítulo „ADVERTÊNCIAS“ deste guia do utilizador.



## 2. Introdução

Obrigado por optar pela BRITAX GO BIG<sup>2</sup>. Estamos satisfeitos por saber que a sua BRITAX GO BIG<sup>2</sup> irá acompanhar a sua criança com segurança ao longo dos seus primeiros anos de vida.

Caso tenha outras questões relativamente à utilização da BRITAX GO BIG<sup>2</sup> ou dos seus acessórios, não hesite em contactar-nos.

Este manual do utilizador é uma tradução do inglês. Em caso de dúvida relativamente a qualquer outro idioma utilizado neste guia do utilizador deverá preferir a versão em inglês.

IT

Istruzioni per l'uso

## 1. **IMPORTANTE:** conservare queste istruzioni a scopo di riferimento futuro

La sicurezza del bambino può essere compromessa se non vengono seguite queste istruzioni. È importante che chiunque usi questo passeggino e i suoi accessori abbia familiarità con il suo funzionamento, anche nel caso in cui utilizzi il passeggino solo per un breve tratto. Naturalmente le presenti istruzioni non eliminano tutti i possibili rischi connessi all'utilizzo di questo passeggino. Siete ovviamente responsabili della sicurezza del vostro bambino. Nel caso in cui qualcosa non risulti chiaro, contattare il punto vendita presso cui si è acquistato il presente passeggino.

Al fine di garantire un utilizzo sicuro di BRITAX GO BIG<sup>2</sup> è necessario prestare particolare attenzione ad alcune delle istruzioni fornite.

Quando su un'etichetta del vostro prodotto appare questo simbolo, consultate il gruppo di avvertenze indicato nel capitolo „AVVERTENZE“ di questa guida utente.



## 2. Introduzione

Grazie per aver scelto il BRITAX GO BIG<sup>2</sup>. Siamo lieti che il BRITAX GO BIG<sup>2</sup> possa accompagnare il vostro bambino in modo sicuro nei suoi primi anni di vita. In caso di ulteriori domande relative all'uso del BRITAX GO BIG<sup>2</sup> o dei suoi accessori, non esitate a contattarci.

Questo manuale è tradotto dall'inglese. In caso di dubbi in qualsiasi altra lingua utilizzata in questo manuale, fare riferimento alla versione in lingua inglese.



### 3. Advertencias importantes de seguridad

**IMPORTANTE:** Lea atentamente la guía de usuario antes de usar el producto y consérvela para futuras consultas.

**¡ADVERTENCIA!** No deje que el niño juegue con este producto.

**¡ADVERTENCIA!** El producto podría contener una bolsita con gel de sílice desecante. No ingerir; se debe desechar.

Si no sigue estas instrucciones, la seguridad del niño puede verse afectada. Es importante que todos los usuarios de esta silla de paseo y sus accesorios estén familiarizados con su modo de funcionamiento, incluso aunque solo vayan a utilizarla durante un breve período. Cabe recordar que, evidentemente, estas instrucciones no evitan todos los riesgos posibles asociados al uso de esta silla de paseo. Usted es el responsable de la seguridad del niño. Si tiene cualquier pregunta acerca de su uso o necesita más información, póngase en contacto con su vendedor. Antes de utilizar BRITAX GO BIG<sup>2</sup> en combinación con el capazo BRITAX GO o el capazo blando BRITAX GO BIG<sup>2</sup>, lea también las instrucciones del capazo BRITAX GO o del capazo blando BRITAX GO BIG<sup>2</sup>.

Si la silla de paseo o el capazo va a ser usada por otras personas que no estén familiarizadas con su uso (por ejemplo, los abuelos), muéstreles siempre cómo se usan.

Si no sigue estas instrucciones, puede poner en riesgo la seguridad del niño.

No emplee accesorios que no hayan sido homologados por Britax para su uso con BRITAX GO BIG<sup>2</sup>. Esto anulará su garantía y podría provocar daños en el producto.

Con la BRITAX GO BIG<sup>2</sup> solo deben emplearse recambios originales suministrados o recomendados por Britax.

### 3. Notas de segurança importantes

**IMPORTANTE:** Leia atentamente as instruções antes da utilização e guarde-as para futura referência.

**AVISO!** Não deixe as crianças brincarem com este produto.

**AVISO!** O produto pode conter um saco com sílica gel dessecante. Não ingerir, eliminar.

A segurança da sua criança pode ser afetada se não seguir estas instruções. É importante que qualquer pessoa que utilize esta cadeira de passeio assim como os seus acessórios esteja familiarizada com o seu funcionamento ainda que a vá utilizar durante um breve período de tempo. Obviamente estas instruções não eliminam os possíveis riscos da utilização desta cadeira de passeio. É obviamente responsável pela segurança da sua criança. Caso tenha quaisquer dúvidas quanto à sua utilização ou precise de mais informações, contacte o seu vendedor. Antes de utilizar a BRITAX GO BIG<sup>2</sup> em conjunto com a ALCOFA BRITAX GO ou a ALCOFA FLEXÍVEL BRITAX GO BIG<sup>2</sup> deve também ler as instruções pertencentes à ALCOFA BRITAX GO ou à ALCOFA FLEXÍVEL BRITAX GO BIG<sup>2</sup>.

Se a sua cadeira de passeio for utilizada por outras pessoas que não estão familiarizadas com a mesma (como os avós), mostre-lhes sempre como é que a cadeira de passeio/sistema de viagem devem ser utilizados. A segurança da criança pode ser colocada em risco se, não seguir estas instruções.

Não utilize acessórios que não tenham sido aprovados pela Britax para uso com a BRITAX GO BIG<sup>2</sup>. Visto que isso resulta na anulação da garantia e pode causar danos no produto.

Apenas peças sobresselentes originais fornecidas ou recomendadas pela Britax deverão ser usadas com a BRITAX GO BIG<sup>2</sup>.

### 3. Istruzioni importanti per la sicurezza

**IMPORTANTE:** Leggere attentamente le istruzioni prima dell'uso e conservarle a scopo di riferimento futuro.

**AVVERTENZA!** Impedire al bambino di usare il prodotto come giocattolo.

**AVVERTENZA!** Il prodotto potrebbe contenere una bustina contenente gel essiccante di silice. Non ingerire, gettare via.

La sicurezza del bambino può essere compromessa se non vengono seguite queste istruzioni. È importante che chiunque usi questo passeggino e i suoi accessori abbia familiarità con il suo funzionamento, anche nel caso in cui utilizzi il passeggino solo per un breve tratto. Naturalmente le presenti istruzioni non eliminano tutti i possibili rischi connessi all'utilizzo di questo passeggino. Siete ovviamente responsabili della sicurezza del vostro bambino. Contattare il rivenditore per eventuali domande sull'uso o per ulteriori informazioni. Prima di utilizzare il BRITAX GO BIG<sup>2</sup> insieme alla BRITAX GO PRAMBODY o con la BRITAX GO BIG<sup>2</sup> SOFT CARRYCOT occorre leggere anche le istruzioni relative alla BRITAX GO PRAMBODY o alla BRITAX GO SOFT CARRYCOT.

Se il passeggino o la navicella dovessero essere utilizzati da persone che non hanno dimestichezza con essi (ad es. i nonni), mostrare loro come utilizzarli.

La sicurezza del bambino può essere messa a rischio se non vengono seguite queste istruzioni.

Non utilizzare accessori non approvati da Britax per l'uso insieme a BRITAX GO BIG<sup>2</sup>. In caso contrario, decade il diritto alla garanzia e sono possibili danni al prodotto.

Utilizzare per il BRITAX GO BIG<sup>2</sup> solo pezzi di ricambio originali forniti o consigliati da Britax.

**ES**

Instrucciones de uso

**¡IMPORTANTE!** Las ruedas de goma pueden dejar marcas en contacto con suelos de PVC. Evite colocar los neumáticos sobre este tipo de superficies.

**¡ADVERTENCIA!** BRITAX GO BIG<sup>2</sup> es apta para niños desde el nacimiento/0 meses hasta los 17 kg de peso o 3 años de edad.

**¡ADVERTENCIA!** Este producto no es adecuado:

- Para utilizarse como sustituto de la cama o cuna.
- Para correr o patinar.
- Para transportar a más de un niño.
- Para uso comercial.
- Como sistema de transporte en combinación con portabebés que no hayan sido mencionados en esta guía de usuario.

**¡ADVERTENCIA!** Asegúrese de que todos los dispositivos de bloqueo estén accionados antes del uso.

**¡ADVERTENCIA!** Mientras lleve la silla de paseo, asegúrese de que no se haya abierto el cierre de seguridad por error.

**¡ADVERTENCIA!** Al plegar el chasis de la silla de paseo, asegúrese de que no quede nadie atrapado.

**PT**

Instruções do Utilizador

**IMPORTANTE!** Pneus de borracha podem manchar quando em contacto com pavimento em PVC. Evite colocar pneus nesta superfície.

**AVISO!** A BRITAX GO BIG<sup>2</sup> é adequada para crianças a partir do nascimento/0 meses de idade e com um peso até aos 17 kg ou 3 anos de idade.

**AVISO!** Este produto não é adequado:

- Como substituto de uma cama ou alcofa.
- Para correr ou andar de skate.
- Para transportar mais do que uma criança.
- Para utilização comercial.
- Como sistema de viagem em combinação com outros transportadores de bebé que não os mencionados neste manual do utilizador.

**AVISO!** Certifique-se de que todos os dispositivos de segurança estão engatados antes de utilizar.

**AVISO!** Ao transportar a cadeira de passeio, certifique-se de que não abre inadvertidamente o fecho de segurança.

**AVISO!** Ao dobrar a estrutura da cadeira de passeio, tenha cuidado para não se entalar, nem entalar outros.

**IT**

Istruzioni per l'uso

**IMPORTANTE!** Gli pneumatici di gomma possono macchiare a contatto con il pavimento in PVC. Non posizionarli su tale superficie.

**AVVERTENZA!** BRITAX GO BIG<sup>2</sup> è adatto per bambini dalla nascita / da 0 mesi fino a un peso di 17 kg o 3 anni d'età.

**AVVERTENZA!** Il prodotto non è adatto:

- A sostituire un lettino o culla.
- Per correre o pattinare.
- Per trasportare più di un bambino.
- Per uso commerciale.
- Per essere usato come struttura di trasporto in combinazione con trasportini diversi da quelli citati nel presente manuale di istruzioni.

**AVVERTENZA!** Controllare che i dispositivi di bloccaggio siano inseriti prima dell'uso.

**AVVERTENZA!** Durante la conduzione del passeggino, assicurarsi di non sganciare per errore il blocco di sicurezza.

**AVVERTENZA!** Quando viene chiuso il telaio del passeggino, assicurarsi di non rimanere intrappolati o che non succeda ad altri.

**¡ADVERTENCIA!** No pliegue la silla de paseo mientras el niño esté sentado en ella.

**¡ADVERTENCIA!** Para evitar lesiones, asegúrese de que el niño se mantenga alejado mientras pliegue y despliegue el producto.

**¡ADVERTENCIA!** Utilice siempre el sistema de sujeción de la silla de paseo.

**¡ADVERTENCIA!** Compruebe que los dispositivos de anclaje del capazo, de la hamaca o del asiento para el automóvil estén correctamente instalados antes del uso.

**¡ADVERTENCIA!** No deje nunca al niño sin vigilancia.

**¡ADVERTENCIA!** No permita que otros niños jueguen sin vigilancia cerca de la silla de paseo.

**¡ADVERTENCIA!** No utilice nunca la silla de paseo si faltan piezas o si estas están desgastadas o rotas.

**¡ADVERTENCIA!** Revise regularmente la silla de paseo por si presenta daños y desgaste.

**¡ADVERTENCIA!** Accione siempre el freno cuando estacione la silla de paseo, antes de poner al niño dentro y antes de sacarlo.

**¡ADVERTENCIA!** Si se efectúan ajustes, asegúrese de que el niño no puede

**AVISO!** Nunca dobre a cadeira de passeio quando a criança estiver sentada nesta.

**AVISO!** Para evitar ferimentos, certifique-se de que a criança está afastada ao dobrar e desdobrar este produto.

**AVISO!** Utilize sempre o sistema de retenção na cadeira de passeio.

**AVISO!** Verifique se os dispositivos de encaixe da alfofa, da unidade de assento ou do banco do automóvel se encontram corretamente colocados antes da utilização.

**AVISO!** Nunca deixe a criança sem vigilância.

**AVISO!** Não deixe outras crianças brincarem perto da cadeira de passeio.

**AVISO!** Nunca use a cadeira de passeio se qualquer peça estiver partida, rasgada ou em falta.

**AVISO!** Verifique regularmente a cadeira de passeio quanto a danos e desgaste.

**AVISO!** Acione sempre o travão quando para a cadeira de passeio e antes de colocar ou retirar a criança da mesma.

**AVISO!** Ao ajustar o carrinho, certifique-se de que a criança não consegue tocar em quaisquer peças móveis.

**AVISO!** Qualquer carga presa na asa e/

**AVVERTENZA!** Non chiudere il passeggino con il bambino seduto.

**AVVERTENZA!** Per evitare lesioni, assicurarsi che il bambino sia tenuto lontano quando si apre o si chiude il prodotto.

**AVVERTENZA!** Utilizzare sempre il sistema di ritenuta.

**AVVERTENZA!** Controllare che l'attacco della navicella, del seggiolino o del sedile dell'auto siano sempre correttamente inseriti, prima dell'uso.

**AVVERTENZA!** Non lasciate mai il bambino incustodito.

**AVVERTENZA!** Non consentire ad altri bambini di giocare senza sorveglianza in prossimità del passeggino.

**AVVERTENZA!** Mai utilizzare il passeggino se presenta parti rotte, danneggiate o mancanti.

**AVVERTENZA!** Controllare regolarmente il passeggino per individuare eventuali danni e usura.

**AVVERTENZA!** Inserire sempre il freno quando si parcheggia il passeggino, quando si fa salire e scendere il bambino.

**AVVERTENZA!** Durante la regolazione, assicurarsi che il bambino non possa raggiungere parti in movimento.

**AVVERTENZA!** Qualsiasi carico attacca-  
to alla maniglia e/o al retro dello schiena-

**ES**

Instrucciones de uso

alcanzar las piezas en movimiento.

**¡ADVERTENCIA!** Cualquier carga sujeta al manillar, a la parte posterior del respaldo o a los laterales afectará a la estabilidad del vehículo.

**¡IMPORTANTE!** Las cargas suspendidas en los bolsillos pueden afectar a la estabilidad. Carga máxima: 300 g/bolsillo.

**¡ADVERTENCIA!** Proteja al niño de la radiación solar intensa. La capota no proporciona una protección absoluta ante los rayos UV perjudiciales.

**¡ADVERTENCIA!** Si se usa un arnés alternativo conforme a la norma EN13210, encontrará conexiones para anillos en D a cada lado de la silla de paseo.

**¡ADVERTENCIA!** Emplee siempre en la silla de paseo un arnés correctamente colocado y ajustado.

**¡ADVERTENCIA!** Emplee siempre la cinta de la entrepierna en combinación con el cinturón.

**¡ADVERTENCIA!** Reajuste siempre el arnés cuando cambie la posición de asiento del niño.

**¡ADVERTENCIA!** No use la barra de protección ni la capota para transportar la hamaca o la silla de paseo.

**¡ADVERTENCIA!** Utilice esta silla de paseo únicamente para el número de niños

**PT**

Instruções do Utilizador

ou na parte de trás do encosto e/ou nos lados do veículo afetará a estabilidade do veículo.

**IMPORTANTE!** Qualquer carga presa nas bolsas pode afetar a estabilidade. Carga máx. 300 g/bolsa.

**AVISO!** Proteja a criança da luz solar forte. A cobertura não fornece uma proteção completa contra raios UV perigosos.

**AVISO!** Em caso de utilização de um arnés alternativo, em conformidade com a norma EN13210, encontrará argolas de fixação em D em cada lado da cadeira de passeio.

**AVISO!** Utilize sempre um arnés corretamente instalado e ajustado na cadeira de passeio.

**AVISO!** Utilize sempre a cinta entrepernas em combinação com o cinto da cintura.

**AVISO!** Reajuste sempre o arnés ao alterar a posição de assento da criança.

**AVISO!** Nunca utilize a barra de proteção ou a cobertura para transportar a unidade de assento ou a cadeira de passeio.

**AVISO!** Utilize esta cadeira de passeio apenas para o número de crianças (1) para a qual foi concebida.

**IMPORTANTE!** Apenas estacione a cadeira de passeio quando tiver aplicado o travão. Verifique sempre se o travão se encontra devidamente acionado.

**IT**

Istruzioni per l'uso

le, nonché ai lati del mezzo di trasporto, influenzerà la stabilità del mezzo stesso.

**IMPORTANTE!** Qualsiasi carico fissato alle tasche può compromettere la stabilità. Carico max. 300 g/ tasca.

**AVVERTENZA!** Proteggere il bambino da luce solare forte. La capottina non fornisce protezione completa contro radiazioni UV pericolose.

**AVVERTENZA!** Se si utilizza un'imbracatura alternativa conforme alla norma EN13210, è possibile trovare degli attacchi con anello a D su ogni lato del passeggino.

**AVVERTENZA!** Nel passeggino usare sempre un'imbracatura idoneamente adattata e messa a punto.

**AVVERTENZA!** Usare sempre il sottogamba in combinazione con la cinghia in cintura.

**AVVERTENZA!** Regolare nuovamente l'imbracatura ogniqualvolta si modifichi la posizione di seduta del bambino.

**AVVERTENZA!** Non usare mai il bracciolo di protezione o la capottina per trasportare il seggiolino o il passeggino.

**AVVERTENZA!** Utilizzare questo passeggino solo per il numero di bambini (1) per cui è stato progettato.

**IMPORTANTE!** Parcheggiare il passeggino esclusivamente con il freno di stazionamento. Controllare sempre che il freno

(1) para el que se haya diseñado.

**¡IMPORTANTE!** Estacione la silla de paseo siempre con el freno aplicado. Compruebe en todo momento que el freno esté accionado adecuadamente.

**¡IMPORTANTE!** No se ponga de pie o se siente sobre el reposapiés. El reposapiés debe utilizarse exclusivamente como soporte para las piernas y los pies de un (1) niño o para el capazo blando cuando este se coloque en el interior de la silla.

### **¡ADVERTENCIA!**

- Aplique siempre los frenos cuando la silla de paseo esté parada.
- Evite siempre estacionar en pendientes.
- Tenga especial cuidado para asegurarse de que la silla de paseo esté firme y segura al usar el transporte público.
- Sujete siempre la silla de paseo cuando esté cerca del tráfico rodado o de trenes. Incluso con el freno activado, la corriente de aire procedente del vehículo puede desplazar el cochecito.
- Saque al niño de la silla de paseo y pliéguela antes de llevarla por escaleras o utilizar una escalera mecánica.
- Tenga cuidado al desplazarse sobre bordillos, vías, grava, guijarros, etc.

**¡ADVERTENCIA!** Los niños deben ir siempre sujetos con las correas de seguridad.

**¡IMPORTANTE!** Puede ser peligroso

**IMPORTANTE!** Não deve colocar-se em pé ou sentar-se no apoio para os pés. O apoio para os pés deve ser utilizado apenas como apoio para as pernas e pés de uma (1) criança ou para a alfofa flexível quando posicionado dentro do assento.

### **AVISO!**

- Utilize sempre os travões em todas as ocasiões em que a cadeira de passeio estiver parada.
- Evite sempre estacionar em inclinações.
- Tenha cuidado especial assegurando-se de que a cadeira de passeio fica firme e segura ao usar um transporte público.
- Segure sempre a cadeira de passeio quando estiver perto de automóveis ou comboios. Mesmo com o travão acionado, a tração do veículo pode mover o carrinho de passeio.
- Retire a criança da cadeira de passeio e dobre a mesma antes de a transportar em escadas ou usar escadas rolantes.
- Tenha cuidado ao deslocar-se junto a bermas, faixas, estradas de gravilha ou paralelos, etc.

**AVISO!** As crianças devem estar sempre presas com o arnês.

**IMPORTANTE!** Pode ser perigos deixar uma criança sem supervisão, mesmo

sia correttamente inserito.

**IMPORTANTE!** Non stazionare o sedere sulla pedana. La pedana deve essere usata solamente come supporto per le gambe e i piedi di un (1) bambino o per la carrozzina morbida quando posizionata all'interno del seggiolino.

### **AVVERTENZA!**

- Inserire sempre i freni ogni volta che il passeggino è fermo.
- Non parcheggiare in pendenza.
- Quando si utilizzano i mezzi pubblici, verificare con particolare attenzione che il passeggino sia in posizione stabile e sicura.
- Tenere saldamente il passeggino in prossimità di aree trafficate o treni. Anche a freno inserito, lo spostamento d'aria di un veicolo può provocare il movimento del passeggino.
- Estrarre il bambino dal passeggino e ripiegarlo prima del trasporto sulle scale o su una scala mobile.
- Prestare attenzione al movimento su cordoli, sentieri, ghiaia, ciottoli, ecc.

**AVVERTENZA!** I bambini devono essere sempre legati.

**IMPORTANTE!** Può essere pericoloso lasciare il bambino incustodito anche solo per un breve periodo.

**ES**

Instrucciones de uso

dejar al niño sin supervisión, incluso durante un breve espacio de tiempo.

**¡ADVERTENCIA!** No permita que el niño...

- juegue o ajuste la silla de paseo.
- suba a la silla de paseo sin ayuda.
- se ponga de pie o se monte en la cesta de la compra.
- se ponga de pie sobre el reposapiés.

**¡IMPORTANTE!** Transporte a los bebés recién nacidos o a los niños que todavía no puedan sentarse por sí mismos (hasta unos 6 meses) solamente en posición tumbada con el respaldo reclinado del todo. Abroche siempre al niño en la silla de paseo. Si el niño tiene menos de 6 meses, pase las correas de los hombros por las ranuras inferiores del respaldo.

**PT**

Instruções do Utilizador

durante um breve período de tempo.

**AVISO!** Nunca permita que a criança...

- brinque ou ajuste a cadeira de passeio.
- suba para a cadeira de passeio sem assistência.
- fique de pé ou viaje no cesto de compras.
- fique de pé no apoio para os pés.

**IMPORTANTE!** No caso de bebés recém-nascidos ou até a criança conseguir sentar-se sem ajuda (por volta dos 6 meses), transporte a criança unicamente numa posição de dormir com o encosto na posição mais reclinada. Prenda sempre a criança com o cinto de segurança na cadeira de passeio. Para crianças com menos de 6 meses deve posicionar as cintas de ombro nas ranhuras mais baixas no encosto.

**IT**

Istruzioni per l'uso

**AVVERTENZA!** Non lasciare che il bambino ...

- giochi o regoli il passeggino.
- salga sul passeggino senza assistenza.
- stazioni o stia a cavalcioni del cesto della spesa.
- stazioni sulla pedana.

**IMPORTANTE!** Per neonati o fino a quando il bambino non riesce a stare seduto autonomamente (circa 6 mesi): trasportare il bambino solo in posizione orizzontale con lo schienale il più reclinato possibile. Allacciare sempre il bambino nel seggiolino del passeggino. Per i bambini al di sotto dei 6 mesi posizionare le cinture a bretella nelle fessure più basse collocate nello schienale.

## 4. Homologación

Esta silla de paseo o sistema de transporte ha sido desarrollado y fabricado conforme al estándar DIN EN 1888:2012.

La BRITAX GO BIG<sup>2</sup> se puede utilizar en las siguientes configuraciones:



Como silla de paseo con la hama-ca BRITAX GO BIG<sup>2</sup> a partir de 0 meses y hasta 17 kg de peso o 3 años de edad

Transporte a los bebés recién nacidos o a los niños que todavía no puedan sentarse por sí mismos (hasta unos 6 meses) solamente en posición tumbada con el respaldo reclinado del todo. Abroche siempre al niño en la silla de paseo. Si el niño tiene menos de 6 meses, pase las correas de los hombros por las ranuras inferiores del respaldo.



Como sistema de transporte con un portabebés desde el nacimiento hasta los 13 kg de peso

La BRITAX GO BIG<sup>2</sup> se puede utilizar como sistema de transporte con los siguientes portabebés Britax Römer **(disponibles por separado)**:

- BABY-SAFE
- BABY-SAFE plus
- BABY-SAFE plus II
- BABY-SAFE plus SHR II
- BABY-SAFE iSize
- Britax PRIMO

Un portabebés solo se puede usar de espaldas a la marcha sobre la silla de paseo. Si se usa como sistema de transporte, siga las instrucciones de su portabebés.

## 4. Aprovação

Esta cadeira de passeio/sistema de viagem foram desenvolvidos e fabricados de acordo com a norma DIN EN 1888:2012.

A BRITAX GO BIG<sup>2</sup> pode ser utilizada nas seguintes configurações:



Como cadeira de passeio com o assento BRITAX GO BIG<sup>2</sup> a partir dos 0 meses até aos 17 kg ou aos 3 anos de idade

No caso de bebés recém-nascidos ou até a criança conseguir sentar-se sem ajuda (por volta dos 6 meses), transporte a criança unicamente numa posição de dormir com o encosto na posição mais inclinada. Prenda sempre a criança com o cinto de segurança na cadeira de passeio. Para crianças com menos de 6 meses deve posicionar as cintas de ombro nas ranhuras mais baixas no encosto.



Como sistema de viagem com um transportador de bebé, desde o nascimento até aos 13 kg

A BRITAX GO BIG<sup>2</sup> pode ser utilizada como um sistema de viagem com os seguintes transportadores de bebés BRITAX Römer **(disponíveis separadamente)**:

- BABY-SAFE
- BABY-SAFE plus
- BABY-SAFE plus II
- BABY-SAFE plus SHR II
- BABY-SAFE iSize
- Britax PRIMO

O transportador de bebés só pode ser usado voltado para trás na cadeira de passeio. Quando utilizado como sistema de viagem, siga as instruções do seu sistema de transporte de bebés.

## 4. Certificazione

Questo passeggino / struttura di trasporto è stato sviluppato e prodotto in conformità con lo standard DIN EN1888:2012.

Il BRITAX GO BIG<sup>2</sup> può essere utilizzato nelle seguenti configurazioni:



Come passeggino insieme al BRITAX GO BIG<sup>2</sup> a partire dall'età di 0 mesi e fino a 17 kg o a 3 anni d'età

Per neonati o fino a quando il bambino non riesce a stare seduto autonomamente (circa 6 mesi): trasportare il bambino solo in posizione orizzontale con lo schienale il più inclinato possibile. Allacciare sempre il bambino nel seggiolino del passeggino. Per i bambini al di sotto dei 6 mesi, posizionare le cinture a bretella nelle fessure più basse collocate nello schienale.



Come struttura di trasporto con una poltroncina auto per bambini dal momento della nascita fino a 13 kg di peso

Il BRITAX GO BIG<sup>2</sup> può essere utilizzato come struttura di trasporto insieme ai seguenti trasportini Britax Römer **(disponibili separatamente)**:

- BABY-SAFE
- BABY-SAFE plus
- BABY-SAFE plus II
- BABY-SAFE plus SHR II
- BABY-SAFE iSize
- Britax PRIMO

Il trasportino deve essere usato solo rivolto all'indietro sul passeggino. Se usato come struttura di trasporto, si prega di seguire le istruzioni per il proprio trasportino.



**ES****Instrucciones de uso**

Como sistema de transporte con el capazo blando BRITAX GO desde el nacimiento y hasta los 9 kg de peso

Si la BRITAX GO BIG<sup>2</sup> se utiliza en combinación con el capazo blando BRITAX GO BIG<sup>2</sup>, este debe fijarse tal y como se describe en la guía de usuario del capazo blando BRITAX GO.

Coloque siempre el capazo de manera que la cabeza del niño se encuentre lo más cerca posible de la capota. Britax recomienda llevar siempre a los bebés de espaldas a la marcha.



Como sistema de transporte con el capazo BRITAX GO desde el nacimiento y hasta los 9 kg de peso

La BRITAX GO BIG<sup>2</sup> se puede utilizar en combinación con el capazo BRITAX GO.

El capazo BRITAX GO solo se puede utilizar de espaldas a la marcha sobre la silla de paseo y con el adaptador suministrado con el capazo.

**BRITAX GO BIG<sup>2</sup> se puede utilizar con los siguientes accesorios (disponibles por separado):**

- Capazo Britax Go
- Capazo blando Britax GO BIG<sup>2</sup>
- Portabebés Britax Baby Safe
- Adaptadores de Maxi Cosi para portabebés Britax
- Bolsa para bandeja Britax Go
- Burbuja de lluvia universal para silla de paseo Britax Go
- Burbuja de lluvia para capazo Britax Go
- Mosquitera universal Britax Go
- BRITAX GO BIG<sup>2</sup> Toddler Board

Cuando utilice la silla en combinación con alguno de los accesorios compatibles, siga siempre las instrucciones suministradas con los accesorios.

**PT****Instruções do Utilizador**

Como sistema de viagem com a ALCOFA FLEXÍVEL BRITAX GO desde o nascimento até aos 9 kg

Aquando da utilização da BRITAX GO BIG<sup>2</sup> em conjunto com a ALCOFA FLEXÍVEL BRITAX GO BIG<sup>2</sup>, a alcofa deve ser fixada conforme descrito no manual do utilizador da ALCOFA FLEXÍVEL BRITAX GO.

Coloque sempre a alcofa de forma a que a cabeça da criança fique posicionada mais próxima da capota; a Britax recomenda manter os bebés sempre na posição voltada para trás.



Como sistema de viagem com a ALCOFA BRITEX GO desde o nascimento até aos 9 kg

A BRITAX GO BIG<sup>2</sup> pode ser utilizada em conjunto com a ALCOFA BRITEX GO.

A ALCOFA BRITAX GO deve ser utilizada unicamente voltada para trás na cadeira de passeio e com o adaptador de alcofa fornecido com a mesma.

**A BRITAX GO BIG<sup>2</sup> pode ser utilizada com os seguintes acessórios (disponíveis separadamente):**

- Alcofa Britax Go
- Alcofa Flexível Britax GO BIG<sup>2</sup>
- Transportadores de bebés Britax Baby Safe
- Adaptadores de transportadores de bebés Britax para Maxi Cosi
- Saco tabuleiro para cargas Britax Go
- Capa impermeável universal para cadeira de passeio Britax Go
- Capa impermeável para alcofa Britax Go
- Rede mosquiteira universal Britax Go
- BRITAX GO BIG<sup>2</sup> Toddler Board

Cuando utilizada em conjunto com quaisquer dos accesorios compatíveis siga sempre as instruções fornecidas com os acessórios.

**IT****Istruzioni per l'uso**

Come struttura di trasporto insieme alla BRITAX GO SOFT CARRICOT, dal momento della nascita fino a un peso di 9 kg

Quando si utilizza il BRITAX GO BIG<sup>2</sup> insieme alla BRITAX GO BIG<sup>2</sup> SOFT CARRICOT, la carrozzina deve essere attaccata secondo le istruzioni fornite con la stessa BRITAX GO SOFT CARRICOT.

Posizionare sempre la carrozzina in modo che la testa del bambino sia collocata il più vicina possibile alla copertura. Britax consiglia di tenere sempre i neonati fronte mamma.



Come struttura di trasporto insieme alla BRITAX GO PRAMBODY, dal momento della nascita fino a un peso di 9 kg

Il BRITAX GO BIG<sup>2</sup> può essere utilizzato insieme alla BRITAX GO PRAMBODY.

La BRITAX GO PRAMBODY deve essere utilizzata sul passeggino solo fronte mamma e con l'adattatore per navicella in dotazione con la stessa.

**Il BRITAX GO BIG<sup>2</sup> può essere utilizzato con i seguenti accessori (disponibili separatamente):**

- Navicella Britax Go
- Carrozzina morbida Britax GO BIG<sup>2</sup>
- Trasportini Britax Baby Safe
- Adattatori per trasportini Britax per Maxi Cosi
- Borsa da trasporto Britax Go
- Parapioggia universale Britax Go per passeggino
- Parapioggia per navicella Britax Go
- Zanzariera universale Britax Go
- BRITAX GO BIG<sup>2</sup> Toddler Board

Cuando si utilizza il passeggino insieme a uno qualsiasi degli accessori compatibili occorre seguire sempre le istruzioni relative agli accessori.



## 5. Cuidados de su Britax GO BIG<sup>2</sup>

Para preservar un funcionamiento seguro:

El producto debe limpiarse y comprobarse con regularidad.

Este vehículo requiere un mantenimiento periódico por parte del usuario:

- Compruebe con regularidad que todos los tornillos, remaches, pernos y otros elementos de fijación estén bien apretados.
- Compruebe regularmente si las piezas importantes están dañadas. Asegúrese de que los componentes mecánicos funcionen correctamente.
- No utilice aceite ni grasa para lubricación; use un spray de silicona.
- Una carga excesiva o el plegado incorrecto de la silla pueden dañar o estropear la silla de paseo.
- No ponga nunca más de 10 kg en la cesta de la compra.
- No se ponga de pie o se siente sobre el reposapiés.
- No use nunca otros repuestos o accesorios diferentes de los suministrados u homologados por el fabricante.
- No permita que el capazo o la silla de paseo permanezcan húmedos durante largos períodos de tiempo. Si se moja, deje que se seque desplegado a temperatura ambiente.
- Guarde la silla de paseo plegada únicamente en un área bien ventilada para evitar la formación de moho.
- No la guarde cerca de una fuente de calor directo, por ejemplo radiadores o chimeneas.
- No exponga la silla de paseo a la luz solar directa: los tejidos pueden desteñirse.
- Embale la silla de paseo cuidadosamente para el transporte aéreo.
- No utilice la silla de paseo si las piezas están dobladas, desgastadas o rotas. La reparación de la silla de paseo deberá encargarse a un servicio de reparación o bien deberá ponerse en contacto con el Servicio de atención al cliente de Britax.
- Los accesorios y piezas de repuesto pueden adquirirse en su distribuidor Britax local o contactando con el servicio de atención al cliente de Britax.

## 5. Cuidados a ter com a sua Britax GO BIG<sup>2</sup>

Para preservar um funcionamento seguro:

O produto deve ser regularmente inspecionado e limpo.

Este veículo requer manutenção regular pelo utilizador.

- Verifique regularmente o aperto de todos os parafusos, rebites, pernos e outros elementos de fixação.
- Verifique regularmente todas as peças importantes quanto a possíveis danos. Certifique-se de que os componentes mecânicos estão a funcionar corretamente.
- Não utilize massa ou óleo para lubrificação — use um spray à base de silicone.
- Uma carga demasiado pesada ou a dobragem incorreta podem danificar ou destruir a cadeira de passeio.
- Nunca coloque mais de 10 kg no cesto de compras.
- Não deve colocar-se em pé ou sentar-se no apoio para os pés.
- Nunca use outras peças sobressalentes ou acessórios para além dos fornecidos ou aprovados pelo fabricante.
- Não deixe que a alfofa ou a cadeira de passeio permaneçam molhadas por longos períodos de tempo. Se esta ficar molhada, deixe-a secar desdobrada à temperatura ambiente.
- Guarde a cadeira de passeio dobrada apenas numa área bem ventilada para impedir a formação de mofo.
- Não armazene junto de fontes de calor diretas, p. ex., aquecedores ou dispositivos com chama exposta.
- Evite a exposição da cadeira de passeio à luz solar direta para evitar a descoloração dos tecidos.
- Acondicione com cuidado a cadeira de passeio para viagens aéreas.
- Não utilize a cadeira de passeio, caso detete peças deformadas, desgastadas ou partidas. Para efeitos de reparação da cadeira de passeio, contacte um serviço de reparação ou o Serviço de Apoio ao Cliente da Britax.
- Estão disponíveis peças sobressalentes e acessórios junto do seu revendedor local Britax ou pode contactar o Apoio ao Cliente Britax.

## 5. Prendersi cura di Britax GO BIG<sup>2</sup>

Per mantenere un uso sicuro:

Il prodotto deve essere controllato e pulito regolarmente.

Il presente mezzo richiede manutenzione regolare da parte dell'utente:

- Controllare regolarmente che tutte le viti, i chiodi, i bulloni e qualsiasi altro elemento di fissaggio siano stretti.
- Controllare regolarmente la presenza di danni su tutti i componenti più importanti. Assicurarsi che i componenti del meccanismo funzionino correttamente.
- Non utilizzare grasso o olio per la lubrificazione — utilizzare uno spray a base di silicone.
- Un carico eccessivo o una chiusura errata possono danneggiare o distruggere il passeggino.
- Non collocare un peso superiore a 10 kg nel cestello.
- Non stazionare o sedere sulla pedana.
- Non utilizzare ricambi o accessori diversi da quelli forniti o approvati dal produttore.
- Non lasciare la navicella o il passeggino bagnati per periodi prolungati. Quando è umida, lasciarla asciugare a temperatura ambiente.
- Riporre il passeggino chiuso solo in aree ben ventilate per evitare la muffa.
- Non riporlo vicino a una fonte di calore diretta, come radiatori o caminetto.
- Non esporre il passeggino alla luce solare diretta, per non far sbiadire il tessuto.
- Imballare accuratamente il passeggino in caso di viaggio aereo.
- Non utilizzare il passeggino se presenta parti piegate, usurate o rotte. Fare riparare il passeggino da un servizio di riparazione o contattare il servizio clienti Britax.
- Ricambi e accessori sono disponibili dal rivenditore locale Britax; in alternativa è possibile contattare il servizio clienti Britax.

**ES**

Instrucciones de uso

## 5.1 Instrucciones de mantenimiento

No limpie en seco los tejidos ni use lejía ni otras sustancias agresivas.

Lea las etiquetas de las cubiertas para conocer las instrucciones de lavado y no lo seque en la secadora, sino solo tendiéndolo.

Deje secar las piezas completamente, preferiblemente lejos de la luz solar directa.

La capota se puede limpiar con una esponja y agua caliente con jabón. El resto de piezas de tela de la funda del asiento se pueden retirar y lavar en la lavadora.

Todas las piezas de tela y cubiertas llevan una etiqueta con las instrucciones de lavado.

Solo el protector de lluvia ofrece una protección completa frente a la humedad de la lluvia o la nieve.

Al lavar las piezas de tela exteriores, asegúrese de eliminar todos los restos de jabón o de producto de limpieza para que el tratamiento tenga el máximo efecto.

Enjuague y seque la silla de paseo cuando la haya utilizado cerca del mar o en calzadas cubiertas con sal.

Las piezas de plástico y las piezas de metal pueden limpiarse con un paño húmedo.

Después del contacto con agua, las piezas metálicas deben secarse para evitar que se oxiden.

Se puede limpiar la cesta con una esponja y agua jabonosa templada.

**PT**

Instruções do Utilizador

## 5.1 Instruções de manutenção

Não lave a seco os tecidos nem utilize lixívia ou outras substâncias agressivas.

Leia as etiquetas dos revestimentos para instruções de lavagem e não seque na máquina, deixe secar apenas ao ar. Deixe que as peças sequem totalmente, de preferência afastadas da luz solar direta.

A cobertura pode ser limpa com uma esponja e água morna com sabão. Todas as outras peças têxteis do assento podem ser removidas e lavadas na máquina.

As instruções de lavagem podem ser encontradas em todos os tecidos e revestimentos.

Pode ser obtida um proteção de 100% de humidade usando a proteção para a chuva ou neve.

Aquando da lavagem do tecido exterior certifique-se de que é removido todo o sabão ou agente de limpeza para que o tratamento resulte mais eficientemente.

Enxague e seque a cadeira de passeio se tiver sido exposta à brisa marítima ou a ambientes com sal.

As peças de plástico e as peças de metal podem ser limpas com um pano húmido.

Depois do contacto com a água as peças de metal devem ser secas para evitar a ferrugem.

Pode limpar o cesto com uma esponja e água tédida com sabão.

**IT**

Istruzioni per l'uso

## 5.1 Istruzioni per la manutenzione ordinaria

Non pulire a secco il tessuto e non utilizzare candeggina o altre sostanze aggressive.

Leggere le istruzioni di lavaggio riportate sulle etichette delle coperture e non utilizzare l'asciugatrice, lasciare asciugare all'aria.

Lasciare asciugare completamente le parti, preferibilmente lontano dalla radiazione solare diretta.

La capottina può essere pulita con una spugna e acqua tiepida saponata. Tutte le altre parti del tessuto del seggiolino possono essere rimosse e lavate in lavatrice.

Tutti i tessuti e i rivestimenti presentano le istruzioni per il lavaggio.

Utilizzando una protezione per pioggia o neve si ottiene una protezione al 100% contro l'umidità.

Quando si lava il tessuto esterno assicurarsi che tutti i residui di sapone o di detergente vengano rimossi in modo che il trattamento possa agire nel modo più efficace.

Sciacquare e asciugare il passeggino qualora sia stato utilizzato al mare o su percorsi esposti a salsedine.

Le parti in plastica e in metallo si possono pulire con un panno umido.

Dopo il contatto con l'acqua, asciugare le parti in metallo per prevenire la ruggine.

Il cesto può essere pulito con una spugna e acqua insaponata tiepida.



6. Vista general del producto

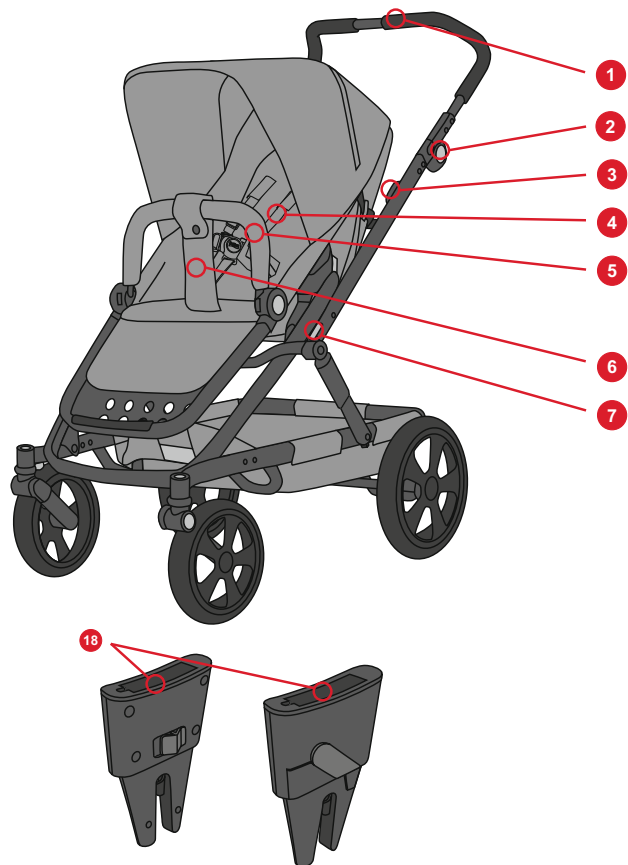

6. Visão geral do produto

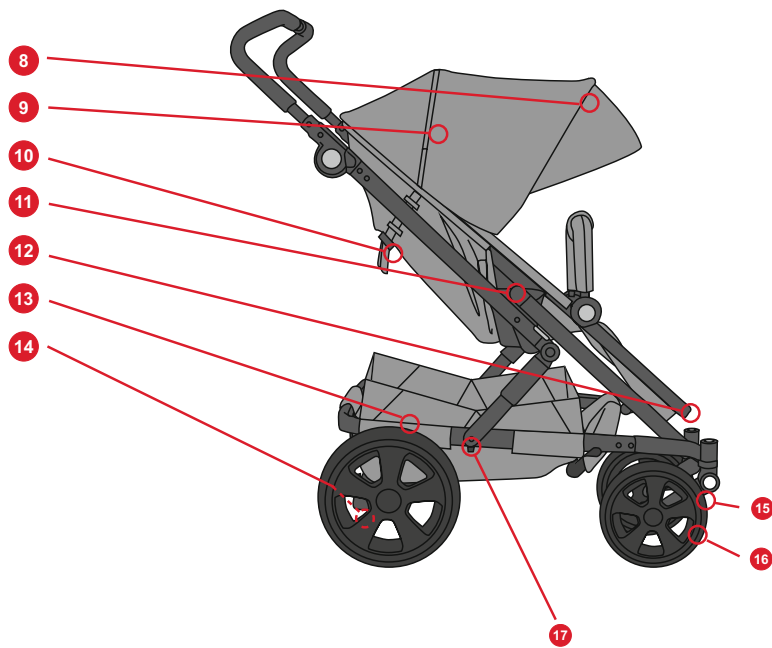

6. Panoramica del prodotto

## 6.1 Descripción

N.º	Descripción
1	Manillar regulable
2	Dispositivo de ajuste del manillar
3	Palanca de plegado del chasis
4	Arnés
5	Barra de protección frontal
6	Cinta para la entrepierna
7	Fijación del chasis
8	Capota
9	Abertura de ventilación
10	Maneta de ajuste del respaldo
11	Fijación de enclavamiento
12	Reposapiés
13	Cesta
14	Freno de estacionamiento
15	Pestillo de la función pivotante
16	Rueda pivotante
17	Seguro de transporte
18	Adaptador BABY-SAFE

## 6.1 Descrição

N.º	Descrição
1	Asa ajustável
2	Ajuste da altura da alavanca
3	Alavanca para dobrar o chassis
4	Arnês
5	Barra de protecção
6	Cinta entrepernas
7	Bloqueio do chassis
8	Cobertura
9	Entrada de ventilação
10	Alavanca de ajuste do encosto
11	Bloqueio por clique
12	Apoio para os pés
13	Cesto
14	Travão de estacionamento
15	Bloqueio da rotação
16	Roda giratória
17	Bloqueio de transporte
18	Adaptador BABY-SAFE

## 6.1 Descrizione

N.	Descrizione
1	Maniglia regolabile
2	Dispositivo di regolazione dell'altezza della maniglia
3	Leva di chiusura del telaio
4	Imbracatura
5	Bracciolo di protezione
6	Sottogamba
7	Blocco del telaio
8	Capottina
9	Apertura di ventilazione
10	Maniglia di regolazione dello schienale
11	Blocco a scatto
12	Poggiapiedi
13	Cestello
14	Freno di stazionamento
15	Blocco girevole
16	Ruota girevole
17	Blocco di trasporto
18	Adattatore BABY-SAFE

**ES**

Instrucciones de uso

## 6.2 Información técnica

### Dimensiones

- Hamaca: 23 / 98 x 32 cm
- Ruedas: 23 — 30 cm
  
- Altura del manillar: 55 — 111 cm
- Chasis plegado, ruedas: 80,5 x 61,5 x 52 cm
- Chasis plegado, ruedas, hamaca: 80,5 x 61,5 x 52 cm

### Peso

- Chasis, ruedas: 10 kg
- Hamaca: 4 kg
- Chasis, ruedas, hamaca: 14 kg

### Carga máxima

- Hamaca: 17 kg
- Cesta: 10 kg

**PT**

Instruções do Utilizador

## 6.2 Informação técnica

### Dimensões

- Unidade de assento: 23 / 98 x 32 cm
- Rodas: 23 — 30 cm
  
- Intervalo da altura da alavanca: 55 — 111 cm
- Chassis dobrado, rodas: 80,5 x 61,5 x 52 cm
- Chassis dobrado, rodas, unidade de assento: 80,5 x 61,5 x 52 cm

### Peso

- Chassis, rodas: 10 kg
- Unidade de assento: 4 kg
- Chassis, rodas, unidade de assento: 14 kg

### Carga máxima

- Unidade de assento: 17 kg
- Cesto: 10 kg

**IT**

Istruzioni per l'uso

## 6.2 Dati tecnici

### Dimensioni

- Seggiolino: 23 / 98 x 32 cm
- Ruote: 23 — 30 cm
  
- Range di altezza della maniglia: 55 — 111 cm
- Telaio ripiegato, ruote: 80,5 x 61,5 x 52 cm
- Telaio ripiegato, ruote, seggiolino: 80,5 x 61,5 x 52 cm

### Peso

- Telaio, ruote: 10 kg
- Seggiolino: 4 kg
- Telaio, ruote, seggiolino: 14 kg

### Carico massimo

- Seggiolino: 17 kg
- Cestello: 10 kg

7.1

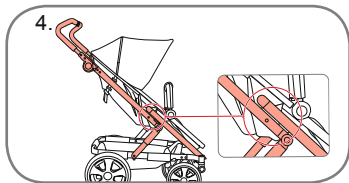
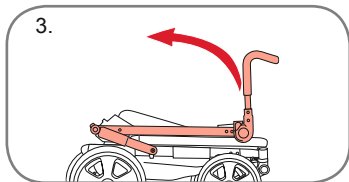
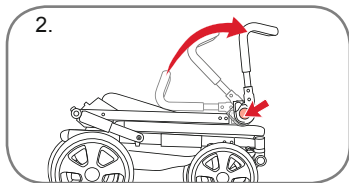
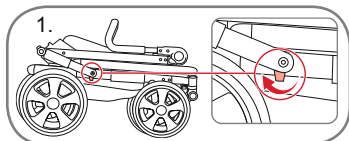

7.2

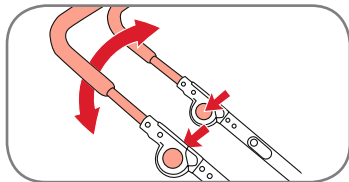

## 7. Chasis

### 7.1 Desplegado del chasis

**¡ADVERTENCIA!** Asegúrese de que el freno de la silla de paseo está puesto. Véase la página 19.

1. Suelte el seguro de transporte desplazando el botón hacia la rueda trasera.
2. Presione y mantenga presionados los botones situados a ambos lados del manillar y despliegue el manillar hasta la posición de 45 grados.
3. Despliegue el chasis levantando el manillar y tirando de él hacia usted.
4. Asegúrese de que las fijaciones del chasis se enclaven en su posición como se muestra en las imágenes.
5. Suba el manillar hasta la posición requerida, véase 6.2.

**¡ADVERTENCIA!** Asegúrese de que los bloqueos del chasis estén fijados antes de utilizar la silla de paseo con el niño.

### 7.2 Ajuste del ángulo del manillar

1. Ajuste la altura del manillar apretando los botones del dispositivo de ajuste de la altura que hay a ambos lados del manillar.
2. Suba o baje el manillar a la posición requerida, suelte los botones y el manillar quedará bloqueado en su posición nueva.

## 7. Chassis

### 7.1 Desdobrar o chassis

**AVISO!** Certifique-se de que o travão da cadeira de passeio está acionado. Consultar página 19.

1. Liberte o bloqueio de transporte puxando o botão na direção da roda traseira.
2. Pressione e mantenha premidos os botões de abertura em ambos os lados da asa e desdobre a asa a 45 graus.
3. Desdobre o chassis elevando a asa e puxando a mesma na sua direção.
4. Assegure-se de que os bloqueios do chassis se engatam nas respetivas posições conforme indicado pelas imagens.
5. Eleve a asa até à posição necessária, consulte 6.2.

**AVISO!** Certifique-se de que os bloqueios do chassis estão engatados antes de usar a cadeira de passeio com a sua criança.

### 7.2 Ajustar o ângulo da asa

1. Ajuste a altura da asa pressionando os botões no regulador de altura de ambos os lados da asa.
2. Eleve, baixe a asa até à posição necessária, solte os botões e a asa fixar-se-á na sua nova posição.

## 7. Telaio

### 7.1 Apertura del telaio

**AVVERTENZA!** Assicurarsi che il freno del passeggino sia attivato. Ved. pag. 19.

1. Rilasciare il blocco di trasporto tirando il pulsante verso la ruota posteriore.
2. Premere e mantenere i pulsanti su entrambi i lati della maniglia e aprirla maniglia a 45 gradi.
3. Aprire il telaio sollevando la maniglia e tirandola verso di sé.
4. Assicurarsi che il telaio si blocchi in posizione come indicato nelle figure.
5. Sollevare la maniglia nella posizione richiesta, ved. 6.2.

**AVVERTENZA!** Accertarsi che i blocchi del telaio siano inseriti prima di utilizzare il passeggino col bambino.

### 7.2 Regolazione dell'angolatura della maniglia

1. Regolare l'altezza della maniglia premendo i pulsanti sul dispositivo di regolazione dell'altezza su entrambi i lati della maniglia stessa.
2. Sollevare/abbassare la maniglia alla posizione richiesta, rilasciare i pulsanti e la maniglia si bloccherà nella sua nuova posizione.

**ES** Instrucciones de uso

**¡IMPORTANTE!** Antes de utilizar la silla de paseo, asegúrese de que el manillar esté bloqueado y ajustado a la misma altura en los dos lados. Todas las cargas colgadas en el manillar, en el respaldo o en los lados reducen la estabilidad de la silla de paseo.

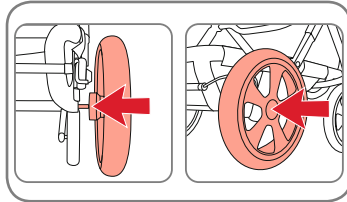

**7.3 Montaje de las ruedas traseras**

1. Apriete el botón de bloqueo y empuje la rueda en el eje lo máximo posible.
2. Suelte el botón y compruebe que la rueda esté fijada en su lugar con seguridad.

**¡ADVERTENCIA!** Antes del uso, asegúrese de que las ruedas estén fijadas firmemente y no puedan salirse del eje.

**7.4 Desmontaje de las ruedas traseras**

1. Apriete el botón de bloqueo y, a continuación, tire de la rueda para extraerla del eje.
2. Limpie la suciedad de los ejes antes de volver a colocar la rueda.

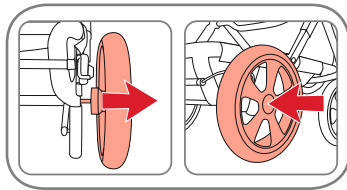

**PT** Instruções do Utilizador

**IMPORTANTE!** Certifique-se de que a asa está na posição bloqueada e à mesma altura em ambos os lados antes da utilização. Qualquer carga presa na asa e/ou no encosto e/ou nos lados afetará a estabilidade da cadeira de passeio.

**7.3 Fixar as rodas traseiras**

1. Pressione o botão de bloqueio e empurre a roda para o eixo tanto quanto possível.
2. Solte o botão e confirme que a roda está segura no seu lugar.

**AVISO!** Assegure-se de que as rodas estão firmemente engatadas e de que não podem ser retiradas do eixo.

**7.4 Remover as rodas traseiras**

1. Pressione o botão de bloqueio e então retire a roda do eixo.
2. Limpe qualquer sujidade dos eixos antes de voltar a colocar a roda.

**IT** Istruzioni per l'uso

**IMPORTANTE!** Prima dell'utilizzo accertarsi che la maniglia sia bloccata e alla stessa altezza su entrambi i lati. Qualsiasi carico attaccato alla maniglia e/o allo schienale, nonché ai lati, influenzerà la stabilità del passeggino.

**7.3 Applicazione delle ruote posteriori**

1. Premere il pulsante di bloccaggio e spingere le ruote sull'assale fino al massimo.
2. Rilasciare il pulsante e controllare che le ruote siano saldamente in posizione.

**AVVERTENZA!** Prima dell'uso, assicurarsi che le ruote siano saldamente attaccate e che non sia possibile estrarle dall'assale.

**7.4 Rimozione delle ruote posteriori**

1. Premere il pulsante di bloccaggio e poi estrarre la ruota dall'assale.
2. Pulire eventuale sporcizia dagli assali prima di riposizionare la ruota.



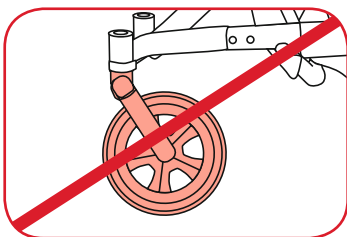
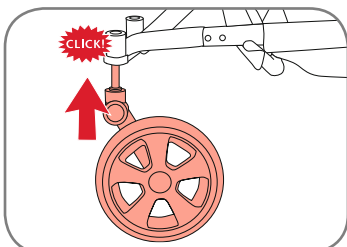

## 7.5 Fijación de las ruedas delanteras

1. Introduzca el bloque de rueda en el alojamiento hasta que haga clic.
2. Tire de la rueda hacia afuera para comprobar que está firmemente fijada en su lugar.

**¡ADVERTENCIA!** Antes del uso, asegúrese de que las ruedas estén fijadas firmemente y no puedan salirse de su alojamiento. Asegúrese de montar las ruedas correctamente en el chasis y que estén orientadas hacia la parte exterior de la silla de paseo.

## 7.6 Desmontaje de las ruedas delanteras

**Desmontaje de las ruedas pivotantes:**  
Para desmontar las ruedas pivotantes, presione el botón situado en la parte superior del soporte de la rueda mientras tira de la rueda. Limpie la suciedad de la conexión antes de volver a colocar la rueda.

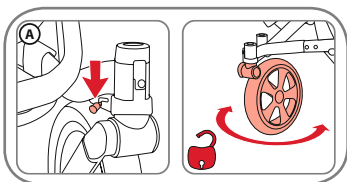

## 7.7 Función pivotante

**Desbloqueo de la función pivotante (A):**  
Presione el bloqueo hacia abajo para que las ruedas puedan pivotar.

## 7.5 Fixar as rodas dianteiras

1. Pressione a unidade da roda para o engate da roda até que esta engate com um clique.
2. Verifique se a roda se encontra firme no seu lugar puxando-a para fora.

**AVISO!** Assegure-se de que as rodas estão firmemente engatadas e de que não podem ser retiradas do engate da roda. Certifique-se de que monta as rodas corretamente no chassis voltadas para o exterior da cadeira de passeio.

## 7.6 Remover as rodas dianteiras

**Remoção das rodas giratórias:**  
Para remover as rodas giratórias, pressione o botão situado no topo do fixador da roda enquanto retira a roda. Limpe qualquer sujidade do engate antes voltar a colocar a roda.

## 7.7 Função giratória

**Função de libertação da rotação (A):**  
Pressione o bloqueio de rotação na posição descendente para soltar a função de rotação.

## 7.5 Applicazione delle ruote anteriori

1. Premere l'unità della ruota sul relativo attacco fino a quando non si innesta con uno scatto.
2. Controllare che la ruota sia saldamente in posizione tirandola verso l'esterno.

**AVVERTENZA!** Prima dell'uso, assicurarsi che le ruote siano saldamente attaccate e che non sia possibile estrarle dal relativo attacco. Assicurarsi di montare correttamente le ruote sul telaio rivolgendole verso il lato esterno del passeggino.

## 7.6 Rimozione delle ruote anteriori

**Rimozione delle ruote girevoli:**  
Per rimuovere le ruote girevoli premere il pulsante sopra il supporto della ruota mentre si estrae la ruota. Pulire eventuale sporcizia dall'attacco prima di riposizionare la ruota.

## 7.7 Funzione girevole

**Rilasciare la funzione girevole (A):**  
Premere il blocco girevole nella posizione verso il basso per rilasciare la funzione girevole.

## ES Instrucciones de uso

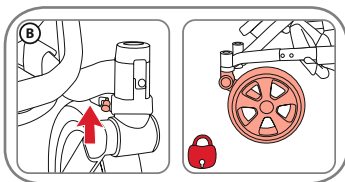

### Bloqueo de la función pivotante (B):

Presione el bloqueo hacia arriba para enclavar las ruedas.

**Nota:** El pestillo de la función pivotante es más fácil de bloquear o desbloquear levantando ligeramente la parte delantera del chasis.

### 7.8 Aplicar el freno

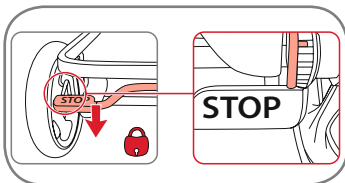

Presione hacia abajo y levante la palanca de freno para aplicar o soltar el freno de estacionamiento.

Asegúrese de que las varillas del freno se engranan en los piñones de las ruedas al frenar.

**¡ADVERTENCIA!** Asegúrese de que el freno de estacionamiento esté accionado cuando coloque al niño en la silla de paseo o lo saque de ella.

### 7.9 Cesta

Puede incrementar la capacidad de carga de la silla desplegando la cesta de tela.

**¡ADVERTENCIA!** No ponga nunca más de 10 kg en la cesta de la compra. Coloque siempre los objetos más pesados en el centro de la cesta. La silla de paseo puede perder estabilidad si el peso de la cesta no se ha distribuido de forma homogénea.

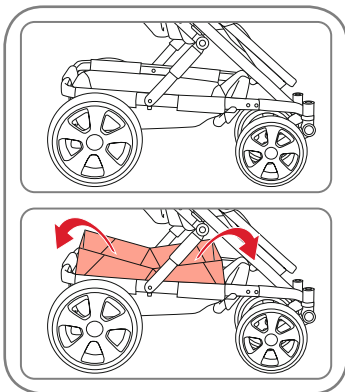

## PT Instruções do Utilizador

### Função de bloqueio da rotação (B):

Pressione o bloqueio de rotação na posição ascendente para bloquear a roda na posição.

**Conselho:** O bloqueio da rotação é facilitado se elevar a frente do chassis ligeiramente quando bloquear/desbloquear o bloqueio da rotação.

### 7.8 Aplicar o travão

Pressione para baixo e empurre para cima a barra do travão para ativar ou soltar o travão de estacionamento.

Quando o travão de estacionamento estiver acionado, certifique-se de que as hastes do travão ficam fixas nas rodas dentadas.

**AVISO!** Assegure-se de que o travão de estacionamento é acionado quando colocar ou retirar a sua criança da cadeira de passeio.

### 7.9 Cesto

Aumente a capacidade de carga dobrando o tecido do cesto.

**AVISO!** Nunca coloque mais de 10 kg no cesto de compras. Coloque sempre os objetos mais pesados no centro do cesto. A cadeira de passeio poderá ficar instável se o peso no cesto não estiver distribuído uniformemente.

## IT Istruzioni per l'uso

### Bloccare la funzione girevole (B):

Premere il blocco girevole nella posizione verso l'alto per bloccare la ruota in posizione.

**Consiglio:** Il blocco girevole è più semplice se si solleva leggermente la parte frontale del telaio quando lo si blocca / sblocca.

### 7.8 Inserimento del freno

Premere verso il basso e sollevare la barra del freno per attivare o rilasciare il freno di stazionamento.

Quando è inserito il freno di stazionamento assicurarsi che le barre del freno si blocchino dentro gli ingranaggi della ruota.

**AVVERTENZA!** Assicurarsi che il freno di stazionamento sia inserito prima di introdurre il bambino o di tirarlo fuori dal passeggino.

### 7.9 Cestello

Aumentare la capacità di carico ripiegando il tessuto del cestello.

**AVVERTENZA!** Non collocare un peso superiore a 10 kg nel cestello. Collocare sempre gli oggetti più pesanti al centro del cestello. Il passeggino potrebbe diventare instabile se si distribuisce del peso nel cestello in maniera non equilibrata.

## 7.10 Hamaca

La hamaca se puede colocar sobre el chasis en ambas direcciones.

**¡ADVERTENCIA!** Compruebe que los dispositivos de anclaje de la hamaca estén correctamente enclavados en el chasis antes del uso.

### Desmontaje de la hamaca

Suelte la hamaca apretando los botones grises del dispositivo de bloqueo que hay a ambos lados y levántela.

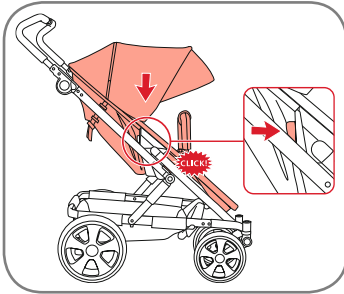

**¡IMPORTANTE!** No utilice la hamaca a modo de asiento para el automóvil.

### Fijación de la hamaca

Levante la hamaca y colóquela en los bloques de enclavamiento del chasis. Oirá un «clic» cuando la hamaca quede enclavada en el chasis.

## 7.11 Barra de protección frontal

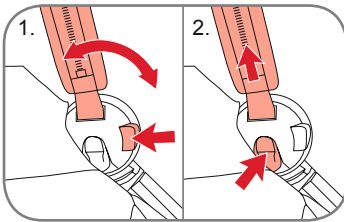

1. Pliegue la barra de protección frontal presionando los botones de liberación.
2. Suelte la barra de protección frontal presionando los botones situados en las fijaciones a ambos lados y sáquela.

**¡ADVERTENCIA!** Asegúrese de que la barra de protección esté bloqueada cuando haya un niño sentado en la silla de paseo.

## 7.10 Unidade de assento

A unidade de assento poderá ser colocada no chasis em qualquer direção.

**AVISO!** Verifique se os dispositivos de encaixe da unidade de assento se encontram corretamente encaixados no chasis antes de utilizar.

### Soltar a unidade de assento

Solte a unidade de assento pressionando os botões cinzentos no dispositivo de bloqueio de ambos os lados e eleve a unidade de assento.

**IMPORTANTE!** Não use a unidade de assento como um banco de automóvel.

### Fixar a unidade de assento

Eleve a unidade de assento e coloque-a nos bloqueios „click-in“ no chasis. Aguarde e escute o „clique“ à medida que a unidade de assento se engata ao chasis.

## 7.11 Barra de Proteção

1. Dobre para baixo a barra de proteção pressionando os botões de abertura.
2. Remova a barra de proteção pressionando os botões nas fixações em ambos os lados e, em seguida, puxe a barra de proteção para o exterior.

**AVISO!** Assegure-se de que a barra de proteção se encontra bloqueada quando uma criança estiver sentada na cadeira de passeio.

## 7.10 Seggiolino

È possibile posizionare il seggiolino sul telaio in entrambe le direzioni.

**AVVERTENZA!** Controllare che i dispositivi di attacco del seggiolino siano correttamente inseriti sul telaio, prima dell'uso.

### Distacco del seggiolino

Per staccare il seggiolino, premere i pulsanti grigi sul dispositivo di bloccaggio su entrambi i lati e sollevare il seggiolino stesso.

**IMPORTANTE!** Non utilizzare il seggiolino come seggiolino per l'automobile.

### Attacco del seggiolino

Sollevare il seggiolino e posizionarlo nei blocchi a incastro sul telaio. Prestare attenzione a udire lo scatto quando il seggiolino si blocca sul telaio.

## 7.11 Bracciolo di protezione

1. Ripiegare il bracciolo di protezione premendo i pulsanti di apertura.
2. Rimuovere il bracciolo di protezione spingendo i pulsanti sugli attacchi su entrambi i lati e poi tirando il bracciolo verso l'esterno.

**AVVERTENZA!** Assicurarsi che il bracciolo di protezione sia bloccato quando sul passeggino è presente un bambino.

## 7.12 Ajuste del respaldo y del reposapiés

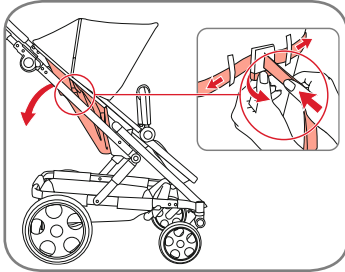

### Respaldo

1. Para ajustar el ángulo del respaldo, afloje o apriete las correas.
2. Para reclinar el respaldo, levante la palanca y suelte las correas.

**¡ADVERTENCIA!** El respaldo se ha de ajustar de manera uniforme con las correas de ajuste.

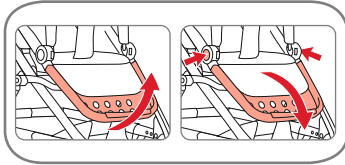

### Reposapiés

El reposapiés se puede ajustar. Para **eleva**r el reposapiés, desplácelo hacia arriba hasta la posición horizontal. **Baje** el reposapiés presionando los botones situados a ambos lados.

**¡IMPORTANTE!** No se ponga de pie o se siente sobre el reposapiés. El reposapiés debe utilizarse exclusivamente como soporte para las piernas y los pies de un (1) niño o para el capazo blando cuando este se coloque en el interior de la silla. La inclinación desigual del respaldo puede afectar a la estabilidad del cochecito.

**¡ADVERTENCIA!** Carga máxima del reposapiés: 3 kg.

## 7.12 Ajustar o encosto e o apoio para os pés

### Encosto

1. Aumenta ou diminua as cintas para ajustar o ângulo do encosto.
2. Puxe a alavanca para cima e solte as cintas para reclinar o encosto.

**AVISO!** O ajuste do encosto deve ser igual ao ajuste das cintas.

### Apoio para os pés

O apoio para os pés é ajustável. Para **eleva**r o apoio para os pés, mova este para cima para a posição horizontal. **Baixe** o apoio para os pés pressionando os botões em ambos os lados.

**IMPORTANTE!** Não deve colocar-se em pé ou sentar-se no apoio para os pés. O apoio para os pés deve ser utilizado como apoio unicamente para as pernas e pés de uma (1) criança ou a alfofa flexível quando posicionado dentro do assento. Um encosto inclinado não uniformemente pode afetar a estabilidade do veículo.

**AVISO!** Carga máxima no apoio para os pés 3 kg.

## 7.12 Regolazione dello schienale e della pedana

### Schienale

1. Allungare o accorciare le cinture per regolare l'angolatura dello schienale.
2. Sollevare la leva e rilasciare le cinture per reclinare lo schienale.

**AVVERTENZA!** La regolazione dello schienale deve essere impostata allo stesso modo dalle cinture di regolazione.

### Pedana

La pedana è regolabile. Per **sollevare** la pedana, muoverla verso l'alto in posizione orizzontale. **Abbassare** la pedana spingendo i pulsanti su entrambi i lati.

**IMPORTANTE!** Non stazionare o sedere sulla pedana. La pedana deve essere usata solamente come supporto per le gambe e i piedi di un (1) bambino o per la carrozzina morbida quando posizionata all'interno del seggiolino. Uno schienale inclinato non uniformemente può mettere a repentaglio la stabilità del veicolo.

**AVVERTENZA!** Carico max. sulla pedana 3 kg.

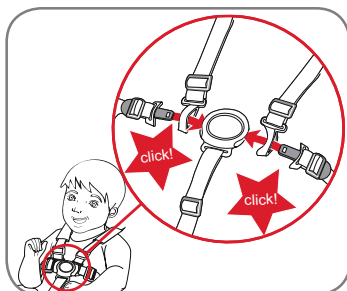

### 7.13 Abrochado del arnés

**¡ADVERTENCIA!** ¡Coloque y ajuste siempre bien el arnés!  
**¡ADVERTENCIA!** Emplee siempre la cinta de la entrepierna en combinación con el cinturón.

#### Para cerrar el arnés

Introduzca las lengüetas de la correa de la cintura a través de las lengüetas de las correas de los hombros y encájelas en el broche.

#### Para ajustar el arnés

Ajuste el arnés desplazando las hebillas de ajuste de la correa de los hombros y las correas de la cintura hasta la longitud necesaria.

**¡CUIDADO!** Reajuste siempre el arnés cuando cambie la posición de asiento del niño.

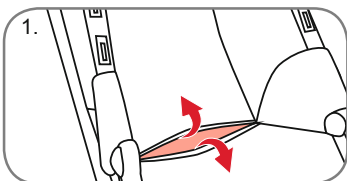
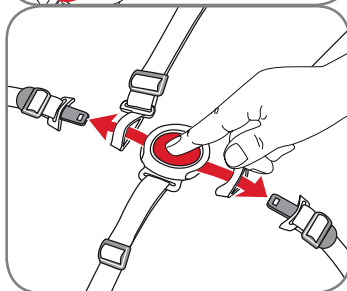

#### Para abrir el arnés

Presione el botón del broche y saque las correas de la cintura y de los hombros del broche.

#### Para quitar el arnés

Para ajustar la altura del arnés siga las instrucciones para quitar el arnés de la página 23. Retire las correas de los hombros pasando la correa del arnés y la hebilla de sujeción a través de las ranuras en la placa de soporte del respaldo.

1. Levante la hamaca. Levante la funda del respaldo y abra las cintas de velcro en la base del respaldo.

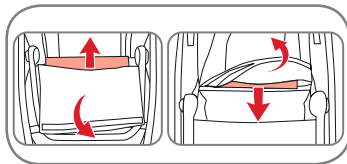

### 7.13 Prender a sua criança

**AVISO!** Utilize sempre um arnés corretamente instalado e ajustado!

**AVISO!** Utilize sempre a cinta entrepernas em combinação com o cinto da cintura.

#### Para fechar o arnés

Insira a lingueta da fivela da cinta de ombro na lingueta da cinta da cintura e encaixe-a na fivela.

#### Para ajustar o arnés

Ajuste o arnés movendo os grampos de ajuste para os comprimentos necessários nas cintas de ombro e da cintura.

**CUIDADO!** Reajuste sempre o arnés ao alterar a posição de assento da criança.

#### Para abrir o arnés

Primeira o botão na fivela e solte as cintas de ombro e da cintura da fivela.

#### Para soltar o arnés

Para ajustar a altura do arnés, siga as instruções para remoção do arnés na página 23. Solte as cintas de ombro do arnés passando a cinta do arnés e o grampo de fixação pelos orifícios do encosto na placa do encosto.

1. Levante o assento. Levante o tecido do assento do encosto e abra o velcro na base do encosto.

### 7.13 Come legare il proprio bambino

**AVVERTENZA!** Usare sempre un'imbracatura idoneamente adattata e messa a punto!

**AVVERTENZA!** Usare sempre il sottogamba in combinazione con la cinghia in cintura.

#### Come chiudere l'imbracatura

Infilare la linguetta della fibbia della cintura a bretella nella linguetta della cintura in vita e inserirla nella fibbia con un clic.

#### Come regolare l'imbracatura

Regolare l'imbracatura spostando le clip di regolazione sulla cintura a bretella e sulle cinture in vita alla lunghezza desiderata.

**ATTENZIONE!** Regolare nuovamente l'imbracatura ogniqualvolta si modifichi la posizione di seduta del bambino.

#### Come aprire l'imbracatura

Premere il pulsante sulla fibbia e rilasciare le cinture in vita e le cinture a bretella dalla fibbia.

#### Come staccare l'imbracatura

Per regolare l'altezza dell'imbracatura seguire le istruzioni per la rimozione della stessa a pagina 23. Rilasciare le cinture a bretella dell'imbracatura facendo passare la cintura e la clip di tenuta attraverso i passanti della piastra nello schienale.

1. Sollevare il seggiolino. Sollevare il tessuto dello schienale e aprire il velcro alla base dello schienale.

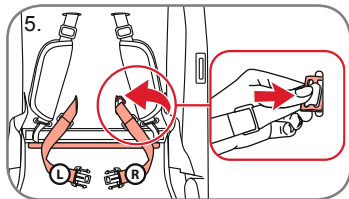
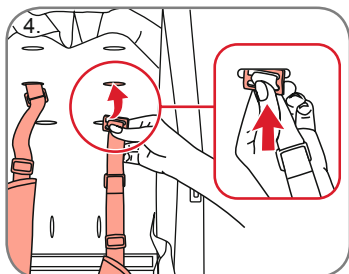
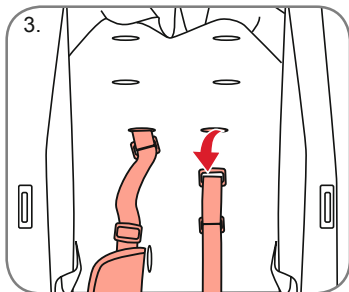
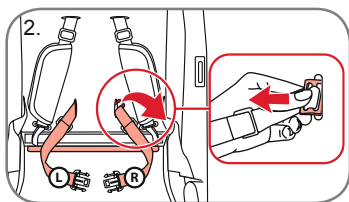

## ES Instrucciones de uso

**Nota!** Para poder acceder mejor a las correas del arnés empiece quitando las correas de la cintura. A la hebilla de sujeción del arnés se puede acceder a través del espacio situado entre la placa de soporte del respaldo y la funda.

2. Gire la hebilla de sujeción de plástico del arnés de manera que pase a través de la ranura del arnés en la placa de soporte del respaldo. Fíjese en cuál es la correa de la izquierda y cuál la de la derecha para poder colocarlas de nuevo en su posición original.
3. Quite las correas del arnés girando la hebilla de sujeción de plástico del arnés de manera que pase a través de la ranura del arnés en la placa de soporte del respaldo. Retire las correas de los hombros y pase la correa y la hebilla de sujeción a través de las ranuras en la placa de soporte del respaldo.

### Ajuste de la altura del arnés

4. Coloque de nuevo la hebilla a la altura deseada. Pase la hebilla de plástico a través del respaldo. Tire firmemente de la correa para asegurarse de que está bien fijada.
5. Por último, vuelva a colocar las correas de la cintura en su posición original. Inserte la correa de la cintura junto con la hebilla de sujeción del arnés a través de la ranura situada en la parte inferior del respaldo. Haga pasar completamente la hebilla a través de la placa de soporte del respaldo. Tire firmemente de las correas para asegurarse de que están bien fijadas. Vuelva a cerrar la cinta de velcro en la base de la hamaca. Repita el paso 1 en orden inverso para cerrar la hamaca y el respaldo.

## PT Instruções do Utilizador

**Conselho!** Para um acesso mais fácil às cintas do arnés comece por soltar as cintas da cintura. O grampo de retenção do arnés pode ser acedido no espaço entre a placa do encosto e a parte têxtil.

2. Incline o grampo de retenção em plástico do arnés para que passe pelo orifício na placa do encosto. Certifique-se de que fixa qual é a cinta esquerda e direita, já que necessitam de ser repositcionadas na respetiva posição original.
3. Solte as cintas do arnés inclinando o grampo de retenção de plástico do arnés para que passe pelo orifício do arnés na placa do encosto. Solte as cintas de ombro do arnés passando a cinta e o grampo de fixação pelos orifícios do arnés na placa do encosto.

### Ajustar a altura do arnés

4. Reposicione a fivela na altura pretendida. Volte a passar a fivela de plástico pelo encosto. Puxe a cinta firmemente para se certificar de que está posicionada corretamente.
5. Termine reposicionado as cintas da cintura na sua posição original. Insira a cinta da cintura, incluindo o grampo de fixação do arnés pelo orifício na extremidade mais baixa do encosto. Empurre o grampo na totalidade pela placa do encosto. Puxe as cintas firmemente para se certificar de que estão posicionadas corretamente. Dobre o velcro na base de baixo do assento. Repita o passo 1 na ordem reversa para fechar o assento e o encosto.

## IT Istruzioni per l'uso

**Consiglio!** Per accedere nella maniera più semplice alle cinture dell'imbracatura iniziare staccando le cinture in vita. La clip di tenuta può essere raggiunta dallo spazio che si trova tra la piastra di supporto dello schienale e il rivestimento.

2. Inclinare la clip di tenuta dell'imbracatura in plastica in modo che passi attraverso il passante della piastra nello schienale. Accertarsi di ricordare qual è la cintura di destra e quale di sinistra, poiché devono essere riposte nella posizione iniziale.
3. Staccare le cinture dell'imbracatura inclinando la clip di tenuta dell'imbracatura in plastica in modo che passi attraverso il passante della piastra nello schienale. Rilasciare le cinture a bretella dell'imbracatura e far passare la cintura e la clip di tenuta attraverso i passanti della piastra nello schienale.

### Regolazione dell'altezza dell'imbracatura

4. Riposizionare la fibbia all'altezza desiderata. Passare la fibbia in plastica dietro attraverso lo schienale. Tirare saldamente la cintura per accertarsi che sia in posizione.
5. Concludere ricollocando le cinture in vita nella loro posizione originale. Inserire la cintura in vita, inclusa la clip di tenuta dell'imbracatura, attraverso il passante nell'estremità inferiore dello schienale. Spingere completamente la clip attraverso la piastra dello schienale. Tirare saldamente le cinture per accertarsi che siano bloccate in posizione. Richiudere il velcro alla base sotto il seggiolino. Ripetere il passaggio 1 in ordine inverso per chiudere il seggiolino e lo schienale.

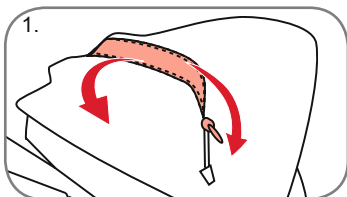

**¡ADVERTENCIA!** Utilice siempre el sistema de sujeción.

**¡IMPORTANTE!** Al colocar o retirar el arnés es importante que las piezas no queden al alcance de los niños pequeños. Estas piezas son pequeñas y existe peligro de asfixia.

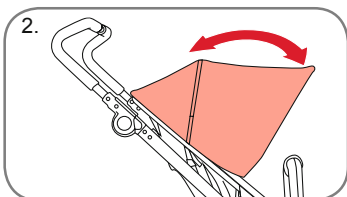

#### 7.14 Capota

1. La ventilación de la capota se puede abrir y cerrar con la cremallera.
2. La capota se puede ajustar hacia arriba y hacia abajo.
3. La visera para el sol de la capota se puede extender.

En un lado de la visera hay un ojal. Su función no es otra que la de servir de abertura para el marco de la visera.

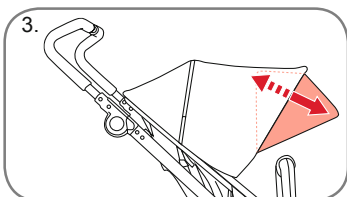

#### 7.15 Paravientos de la hamaca

Fije el paravientos con los botones.

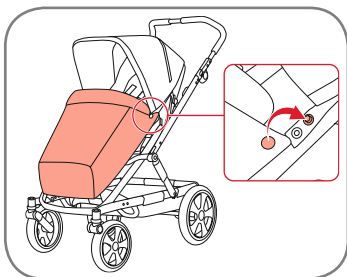

**AVISO!** Utilize sempre o sistema de retenção.

**IMPORTANTE!** Quando o arnés estiver instalado/removido é importante que as peças permaneçam fora do alcance das crianças; estas peças são pequenas e existe o risco de asfixia.

#### 7.14 Cobertura

1. A ventilação na cobertura pode ser aberta e fechada com o fecho.
2. A cobertura é ajustável para cima e para baixo.
3. A proteção para o sol no interior da cobertura pode ser prolongada.

Existe uma casa de botão num dos lados da proteção do sol. A sua única função é servir como abertura para a estrutura da proteção.

#### 7.15 Avental da unidade do assento

Fixe o avental com os botões de pressão.

**AVVERTENZA!** Utilizzate sempre il sistema di ritenuta.

**IMPORTANTE!** Una volta che l'imbracatura è adattata/rimossa, è importante che i pezzi siano tenuti al di fuori della portata dei bambini piccoli, poiché queste parti sono piccole e sussiste il pericolo di soffocamento.

#### 7.14 Capottina

1. L'apertura nella capottina può essere aperta e chiusa con la zip.
2. La capottina è regolabile verso l'alto e verso il basso.
3. La tendina parasole all'interno della capottina può essere estesa.

Un lato della tendina parasole è provvisto di occhiello, la cui unica funzione è consentire l'apertura dell'intelaiatura parasole.

#### 7.15 Coprigambe del seggiolino

Fissare il coprigambe con i pulsanti a pressione.

### 7.16 Plegado de la silla de paseo

Plegado con la hamaca fijada al chasis.

**¡IMPORTANTE!** No pliegue la silla estando el portabebés, el capazo o el capazo blando fijado a la hamaca o al chasis.

#### En el sentido de la marcha

1. Ponga el respaldo en posición vertical. Empuje el respaldo de la hamaca hacia el marco de la hamaca (véase la página en la que se describe cómo ajustar el respaldo).
2. Pliegue el manillar.
3. Apriete los botones (1) de la palanca de plegado del chasis a ambos lados del manillar y manténgalos apretados mientras tira de la palanca hacia usted (2).
4. Empuje el manillar hacia delante para plegar el chasis.
5. Ponga el seguro de transporte empujando el botón de bloqueo hacia delante.

### 7.16 Dobrar a cadeira de passeio

Dobragem com a unidade de assento fixa na estrutura do chassis.

**IMPORTANTE!** Não dobre com o transportador de bebés, alfofa ou alfofa flexível fixos no assento ou chassis.

#### Virado para a frente

1. Ajuste o encosto para a posição vertical. Empurre o encosto da unidade de assento contra a estrutura da unidade de assento (consultar a página de ajuste do encosto).
2. Dobre a asa.
3. Pressione os botões (1) na alavanca para dobrar o chassis em ambos os lados da asa e continue a pressionar os mesmos enquanto puxa a alavanca para dobrar o chassis na sua direção (2).
4. Empurre a asa para a frente para dobrar o chassis.
5. Acione o bloqueio de transporte empurrando o botão de bloqueio para a frente.

### 7.16 Chiusura del passeggino

Chiusura con l'unità seggiolino attaccata al telaio.

**IMPORTANTE!** Non chiudere con il trasportino, la navicella o la carrozzina morbida attaccati al seggiolino o al telaio.

#### Rivolti in avanti

1. Regolazione dello schienale nella posizione verticale. Spingere indietro lo schienale dell'unità seggiolino contro il telaio del seggiolino (ved. pag. per la regolazione dello schienale).
2. Piegarla la maniglia.
3. Premere i pulsanti (1) sulla leva per chiudere il telaio su entrambi i lati della maniglia e continuare a premerli mentre si tira verso di sé la maniglia per chiudere il telaio (2).
4. Spingere la maniglia in avanti per chiudere il telaio.
5. Attivare il blocco di trasporto spingendo in avanti il pulsante di blocco.

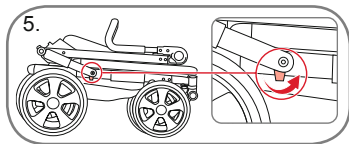
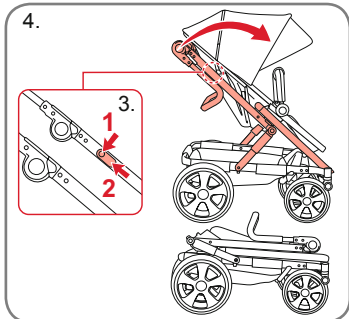
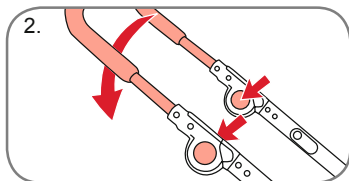
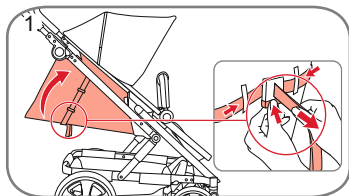



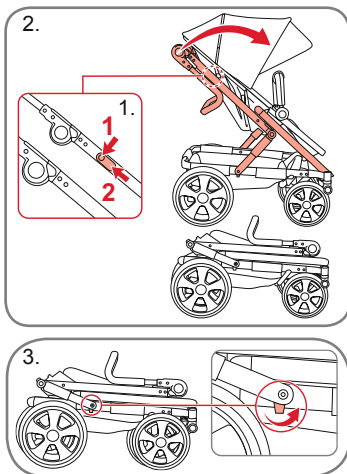

## En sentido contrario a la marcha

1. Apriete los botones (1) de la palanca de plegado del chasis a ambos lados del manillar y manténgalos apretados mientras tira de la palanca hacia usted (2).
2. Empuje el manillar hacia delante para plegar el chasis.
3. Ponga el seguro de transporte empujando el botón de bloqueo hacia delante.
4. Despliegue el chasis; véase la página 16.

## 8. Uso de Britax GO BIG<sup>2</sup> con un portabebés

### 8.1 Fijación del adaptador del portabebés

La BRITAX GO BIG<sup>2</sup> se puede utilizar como sistema de transporte con los siguientes portabebés Britax Römer:

- BABY-SAFE
- BABY-SAFE plus
- BABY-SAFE plus II
- BABY-SAFE plus SHR II
- BABY-SAFE iSize
- Britax PRIMO

Un portabebés solo se puede usar de espaldas a la marcha sobre la silla de paseo. Si se usa como sistema de transporte, siga las instrucciones de su portabebés.

## Posição voltada para os pais

1. Pressione os botões (1) na alavanca para dobrar o chassis em ambos os lados da asa e continue a pressionar os mesmos enquanto puxa a alavanca para dobrar o chassis na sua direção (2).
2. Empurre a asa para a frente para dobrar o chassis.
3. Acione o bloqueio de transporte empurrando o botão de bloqueio para a frente.
4. Desdobrar o chassis — consultar página 16.

## 8. Usar a Britax GO BIG<sup>2</sup> com um transportador de bebês

### 8.1 Fixar o adaptador do transportador de bebês

A BRITAX GO BIG<sup>2</sup> pode ser utilizada como um sistema de viagem com os seguintes transportadores de bebês Britax Römer:

- BABY-SAFE
- BABY-SAFE plus
- BABY-SAFE plus II
- BABY-SAFE plus SHR II
- BABY-SAFE iSize
- Britax PRIMO

O transportador de bebês só pode ser usado voltado para trás na cadeira de passeio. Quando utilizada como sistema de viagem, siga as instruções do seu transportador

## Rivolti verso il genitore

1. Premere i pulsanti (1) sulla leva per chiudere il telaio su entrambi i lati della maniglia e continuare a premerli mentre si tira verso di sé la maniglia per chiudere il telaio (2).
2. Spingere la maniglia in avanti per chiudere il telaio.
3. Attivare il blocco di trasporto spingendo in avanti il pulsante di blocco.
4. Apertura del telaio, ved. pag. 16.

## 8. Utilizzo del Britax GO BIG<sup>2</sup> con trasportino

### 8.1 Applicazione dell'adattatore del trasportino

Il BRITAX GO BIG<sup>2</sup> può essere utilizzato come struttura di trasporto insieme ai seguenti trasportini Britax Römer:

- BABY-SAFE
- BABY-SAFE plus
- BABY-SAFE plus II
- BABY-SAFE plus SHR II
- BABY-SAFE iSize
- Britax PRIMO

Il trasportino deve essere usato solo rivolto all'indietro sul passeggino. Se usato come struttura di trasporto, si prega di seguire le istruzioni sul proprio trasportino.

## ES Instrucciones de uso

Para poder utilizar BRITAX GO BIG<sup>2</sup> como sistema de transporte con cualquier portabebés Britax Babysafe, primero se tienen que fijar en el chasis los adaptadores A suministrados.

Fije los adaptadores con los botones de liberación uno frente al otro.

Asegúrese de que los dispositivos de anclaje de los adaptadores estén bien fijados al chasis y encaje el portabebés Baby Safe en los adaptadores hasta que oiga un «clic».

**¡CUIDADO!** Para los asientos para el automóvil empleados junto con un chasis, este vehículo no reemplaza a una cuna o una cama. Si el niño necesita dormir, deberá colocarlo en un capazo, una cuna o una cama adecuados.

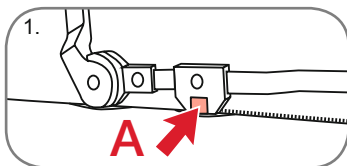

### 8.2 Retirar y volver a colocar piezas de tela

#### Retirar la capota

1. Para quitar la capota, presione el cierre **A**.
2. Separe la capota del marco de la hamaca abriendo la cremallera a lo largo del borde de la capota.

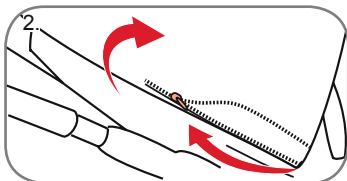

## PT Instruções do Utilizador

de bebés.

Para utilizar a BRITAX GO BIG<sup>2</sup> como um sistema de viagem com qualquer sistema de transporte de bebés Britax Babysafe deve colocar primeiro os adaptadores fornecidos A no chassis.

Coloque os adaptadores de modo a que os botões de abertura fiquem frente a frente.

Certifique-se de que os dispositivos de encaixe dos adaptadores estão fixos no chassis e, em seguida, fixe o sistema de transporte de bebés Britax Baby Safe nos adaptadores até ouvir um clique.

**CUIDADO!** Para cadeiras para transporte de crianças utilizadas em conjunto com um chassis, este veículo não substitui um berço ou uma cama. Caso a criança necessite de dormir, a mesma deverá ser deitada numa estrutura de carrinho adequada, num berço ou numa cama.

### 8.2 Remoção e recolocação do tecido

#### Remoção da cobertura

1. Pressione o botão **A** para remover a cobertura.
2. Solte a capota da estrutura de assento abrindo o fecho ao longo da extremidade da capota.

## IT Istruzioni per l'uso

Per poter utilizzare il BRITAX GO BIG<sup>2</sup> come struttura di trasporto con qualsiasi trasportino Britax Baby Safe è necessario prima applicare al telaio gli adattatori A in dotazione.

Applicate gli adattatori in modo che i pulsanti di apertura siano uno di fronte all'altro.

Assicurarsi che gli adattatori siano collegati al telaio in modo saldo e fissare il trasportino Britax Baby Safe agli adattatori.

**ATTENZIONE!** Per seggiolini da viaggio usati in combinazione con un telaio, questo veicolo non sostituisce un lettino o un letto. Se il bambino deve dormire, va sistemato in una carrozzina idonea, in un lettino o in un letto.

### 8.2 Rimozione e riposizionamento del rivestimento

#### Rimozione della capottina

1. Per rimuovere la capottina premere il sistema di bloccaggio **A**.
2. Staccare la copertura dal telaio del seggiolino aprendo la zip lungo il suo bordo.

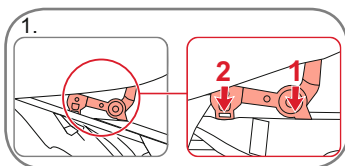

### Volver a colocar la capota

1. Introduzca las guías a ambos lados de la capota en las fijaciones de los marcos laterales.
2. Asegúrese de que queden bien encajadas.
3. Fije la cubierta de la capota al respaldo de la hamaca con la cremallera.

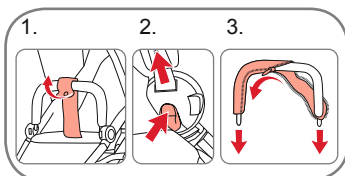
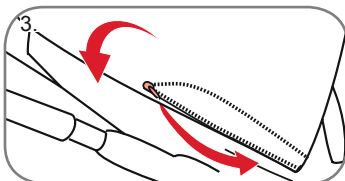

### Retirar la funda de la hamaca

1. Suelte la cinta de la entrepierna.
2. Retire la barra de protección.
3. Abra la cremallera y quite la funda de la barra de protección.

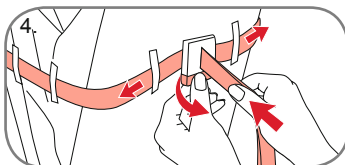

4. Suelte las correas que regulan la inclinación del respaldo.

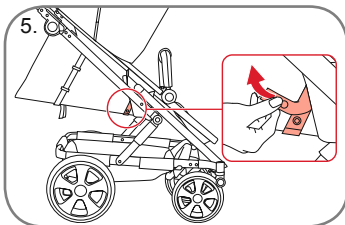

5. Abra las correas que están fijadas en el lateral del marco, en la parte posterior de la hamaca.

### Recolocação da cobertura

1. Pressione os deslizadores da fivela em cada lado da cobertura para as fixações da fivela nas estruturas laterais.
2. Certifique-se de que fazem um clique e ficam na posição correta.
3. Fixe o revestimento da cobertura ao encosto da unidade de assento com o fecho.

### Remoção do revestimento do assento

1. Solte a cinta entrepernas.
2. Remova a barra de proteção.
3. Abra o fecho e retire o revestimento da barra de proteção.

4. Solte as cintas para ajustar o ângulo do encosto.

5. Abra as cintas fixas na lateral da estrutura nas partes traseiras do assento.

### Riposizionamento della capottina

1. Premere i fissaggi su ciascun lato della capottina negli attacchi con fibbie su ciascun lato del telaio.
2. Assicurarsi che scattino in posizione.
3. Fissare la capottina allo schienale del seggiolino con la zip.

### Rimozione del rivestimento del seggiolino

1. Rilasciare il sottogamba.
2. Rimuovere il bracciolo di protezione.
3. Aprire la zip ed estrarre il rivestimento del bracciolo di protezione.

4. Allentare le cinture che regolano l'angolatura dello schienale.

5. Aprire le cinture attaccate al lato del telaio sui lati posteriori del seggiolino.

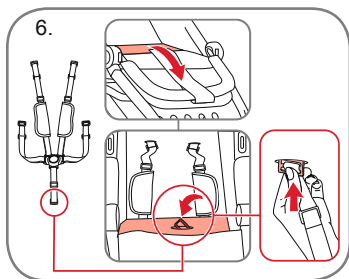

## ES Instrucciones de uso

6. Levante la hamaca y pase la cinta de la entrepierna a través de la funda de la hamaca.
7. Retire el arnés tal y como lo haría para ajustar la altura del arnés. Véase la página 23.
8. Gire las hebillas de sujeción de plástico del arnés de manera que pasen a través de la ranura del arnés en la placa de soporte del respaldo.
9. Retire las correas de los hombros y de la cintura pasando la correa y la hebilla de sujeción a través de las ranuras en la placa de soporte del respaldo.

A la hebilla de sujeción del arnés se puede acceder a través del espacio situado entre la placa de soporte del respaldo y la funda.

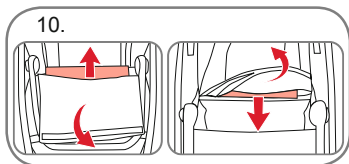

**¡ADVERTENCIA!** Utilice siempre el sistema de sujeción.

**¡IMPORTANTE!** Al colocar o retirar el arnés es importante que las piezas no queden al alcance de los niños pequeños. Estas piezas son pequeñas y existe peligro de asfixia.

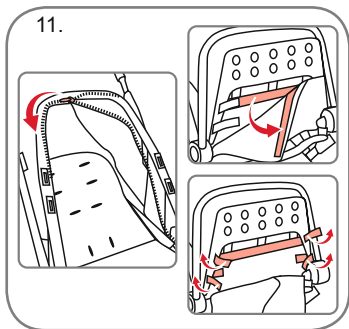

10. Retire las placas de soporte de la hamaca y del respaldo.
11. Abra las cintas de velcro y la cremallera que sujetan la tela alrededor del marco lateral y del reposapiés.
12. Retire la funda de tela.

## PT Instruções do Utilizador

6. Eleve o assento e passe a cinta entrepernas do arnês pela parte têxtil do assento.
7. Remova o arnês como faria para ajustar a altura do mesmo. Consultar a página 23.
8. Incline os grampos de retenção em plástico do arnês para que passe pelo orifício na placa do encosto.
9. Solte as cintas de ombro do arnês e as cintas de cintura do arnês passando a cinta e o grampo de fixação pelo orifícios na placa do encosto.

O grampo de retenção do arnês pode ser accedido no espaço entre a placa do encosto e a parte têxtil.

**AVISO!** Utilize sempre o sistema de retenção.

**IMPORTANTE!** Quando o arnês estiver instalado/removido é importante que as peças permaneçam fora do alcance das crianças; estas peças são pequenas e existe o risco de asfixia.

10. Retire o assento/placa traseira.
11. Abra os velcros e o fecho que seguram o material em torno da estrutura lateral e do apoio para os pés.
12. Levante o tecido de revestimento.

## IT Istruzioni per l'uso

6. Sollevare il seggiolino e far scorrere il sottogamba dell'imbracatura attraverso il tessuto del seggiolino.
7. Rimuovere l'imbracatura come per regolare l'altezza della stessa. Ved. pag. 23.
8. Inclinare la clip di tenuta dell'imbracatura in plastica in modo che passi attraverso il passante della piastra nello schienale.
9. Rilasciare le cinture a bretella dell'imbracatura e le cinture in vita facendo passare la cintura e la clip di tenuta attraverso i passanti della piastra nello schienale.

La clip di tenuta può essere raggiunta dallo spazio che si trova tra la piastra di supporto dello schienale e il rivestimento.

**AVVERTENZA!** Utilizzate sempre il sistema di ritenuta.

**IMPORTANTE!** Una volta che l'imbracatura è adattata/rimossa, è importante che i pezzi siano tenuti al di fuori della portata dei bambini piccoli, poiché queste parti sono piccole e sussiste il pericolo di soffocamento.

10. Estrarre la piastra del seggiolino/schienale.
11. Aprire il velcro e la zip che circondano il materiale sul telaio laterale e sulla pedana.
12. Estrarre il rivestimento.

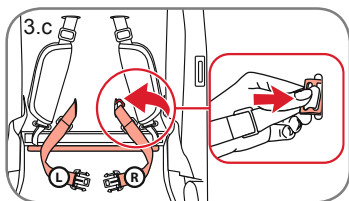
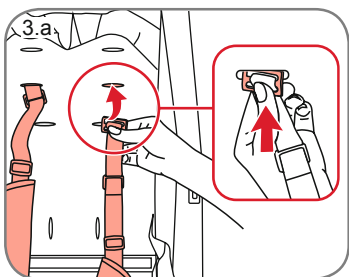
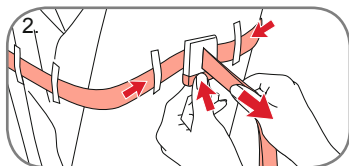

### Volver a colocar la funda de la hamaca

1. Inserte la placa de soporte del respaldo en el respaldo con la funda suelta.
2. Vuelva a fijar las correas del respaldo antes de unir la funda al marco con la cremallera. Inserte las correas que regulan el ángulo del respaldo a través de la hebilla trasera.
3. Vuelva a colocar el arnés siguiendo los pasos indicados en la página 29 para retirar el arnés en orden inverso.
  - a. Inserte la correa de los hombros junto con la hebilla de sujeción del arnés a través de la ranura que se encuentre a la altura deseada en el respaldo. Haga pasar completamente la hebilla a través de la placa de soporte del respaldo.
  - b. Tire de la correa de los hombros para asegurarse de que la hebilla de sujeción del arnés se ha girado 90 grados y el arnés está bien fijado.
  - c. Vuelva a colocar las correas de la cintura en su posición en la placa de soporte del respaldo. Inserte la correa de la cintura junto con la hebilla de sujeción del arnés a través de la ranura situada en la parte inferior del respaldo. Haga pasar completamente la hebilla a través de la placa de soporte del respaldo. Tire firmemente de las correas para asegurarse de que están bien fijadas.

### Recolocação do revestimento do assento

1. Introduza a placa do encosto no encosto no tecido solto.
2. Coloque novamente as cintas do encosto antes de fechar o tecido com o fecho na estrutura. Introduza as cintas que ajustam o ângulo do encosto à fivela na parte traseira.
3. Coloque novamente o arnés seguindo os passos mostrados na página 29, na ordem inversa, para remover o arnés.
  - a. Introduza a cinta de ombros, incluindo o grampo de retenção do arnés, pelo orifício do botão em qualquer das alturas selecionadas no encosto — empurre o grampo na totalidade pela placa do encosto.
  - b. Puxe a cinta de ombro para se certificar de que o grampo de retenção do arnés está a 90 graus para que o arnés fique devidamente apertado.
  - c. Coloque novamente as cintas de cintura na sua posição na placa do encosto. Introduza a cinta da cintura, incluindo o grampo de fixação do arnés, pelo orifício na extremidade mais baixa do encosto. Empurre o grampo na totalidade pela placa do encosto. Puxe as cintas firmemente para se certificar de que estão posicionadas corretamente.

### Riposizionamento del rivestimento del seggiolino

1. Inserire la piastra nello schienale sul tessuto allentato.
2. Riattaccare le cinture dello schienale prima di fermare con la zip il rivestimento sul telaio. Inserire le cinture che regolano l'angolazione dello schienale nella fibbia sul retro.
3. Riattaccare l'imbracatura seguendo l'ordine inverso dei passaggi illustrati a pag. 29: come rimuovere l'imbracatura.
  - a. Inserire la cintura a bretella, inclusa la clip di tenuta dell'imbracatura, attraverso l'occhiello ad una qualsiasi altezza selezionata nello schienale. Spingere completamente la clip attraverso la piastra dello schienale.
  - b. Tirare la cintura a bretella per accertarsi che la clip di tenuta dell'imbracatura sia ruotata di 90 gradi in modo che l'imbracatura sia allacciata in tutta sicurezza.
  - c. Attaccare nuovamente le cinture in vita nella loro posizione sulla piastra dello schienale. Inserire la cintura in vita, inclusa la clip di tenuta dell'imbracatura, attraverso il passante nell'estremità inferiore dello schienale. Spingere completamente la clip attraverso la piastra dello schienale. Tirare saldamente le cinture per accertarsi che siano bloccate in posizione.

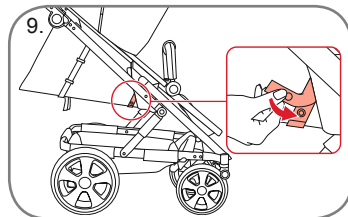
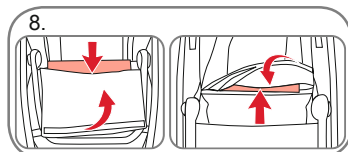
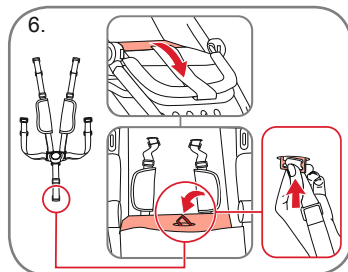
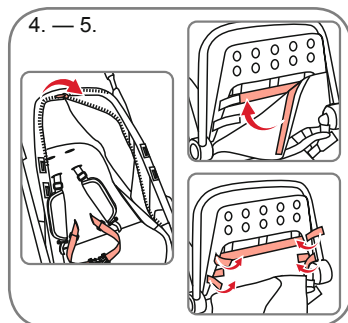
**ES** Instrucciones de uso**PT** Instruções do Utilizador**IT** Istruzioni per l'uso

4. Vuelva a fijar las piezas de tela de la hamaca al marco cerrando la cremallera a lo largo del lateral del marco.
5. Fije de nuevo la funda del reposapiés en el reposapiés con las cintas de velcro situadas debajo del reposapiés.

4. Coloque novamente os têxteis do assento na estrutura usando o fecho ao longo da estrutura.
5. Coloque novamente o tecido do apoio para os pés com os velcros por baixo do apoio para os pés.

4. Riattaccare le parti in tessuto al telaio utilizzando la zip lungo il lato del telaio.
5. Riattaccare il rivestimento della pedana alla stessa utilizzando il velcro sottostante.

6. Inserte la placa de soporte de la hamaca.
7. Inserte la cinta de la entrepierna en la hamaca.

6. Introduza a placa do assento.
7. Introduza a cinta do arnês entrepernas no assento.

6. Inserimento della piastra del seggiolino.
7. Inserire il sottogamba dell'imbracatura nel seggiolino.

8. Vuelva a cerrar la cinta de velcro en la base de la hamaca.

8. Dobre o velcro na base debaixo do assento.

8. Richiudere il velcro alla base sotto il seggiolino.

9. Fije la correa situada debajo de la hamaca en las anillas D en el lateral de la hamaca.

9. Fixe a cinta debaixo do assento nas argolas D na lateral do assento.

9. Attaccare la cintura sotto il seggiolino ai D-ring sul lato dello stesso.

**¡IMPORTANTE!** Asegúrese de que las correas laterales estén bien fijadas en las anillas D situadas debajo de la hamaca antes de utilizar la silla.

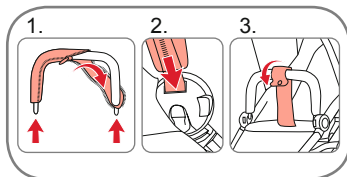

10. Vuelva a poner la funda en la barra de protección y coloque de nuevo la barra en la hamaca.

**IMPORTANTE!** Certifique-se de que as cintas laterais estão corretamente fixadas às argolas D debaixo do assento antes da utilização.

10. Volte a colocar o revestimento na barra de proteção e fixe novamente a barra de proteção ao assento.

**IMPORTANTE!** Prima dell'utilizzo, accertarsi che le cinture laterali siano attaccate correttamente ai D-ring sotto il seggiolino.

10. Rimettere il rivestimento sul bracciolo di protezione e riattaccarlo al seggiolino.

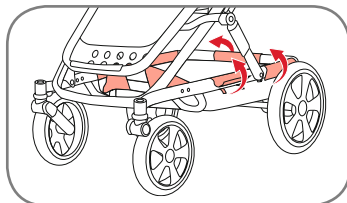

#### **Retirar las piezas de tela de la cesta**

Abra todas las cintas de velcro que sujetan las piezas de tela de la cesta.

#### **Remoção do tecido do cesto**

Remova todos os velcros que fixam o tecido do cesto.

#### **Rimozione del tessuto del cestello**

Rimuovere tutto il velcro che fissa il tessuto del cestello.

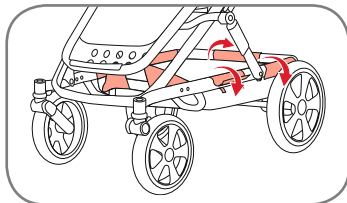

#### **Volver a colocar las piezas de tela de la cesta**

Fije todas las cintas de velcro que sujetan las piezas de tela de la cesta.

#### **Recolocação do tecido do cesto**

Fixe todos os velcros que fixam o tecido do cesto.

#### **Riposizionamento del tessuto del cestello**

Attaccare tutto il velcro che fissa il tessuto del cestello.

## Содержание

1. <b>ВАЖНО: сохраняйте эти инструкции для последующего использования</b>	71
2. Введение	71
3. Важные указания по технике безопасности	72
4. Разрешение	77
5. Уход за изделием Britax GO BIG <sup>2</sup>	80
5.1 Инструкции по уходу	81
6. Обзор изделия	83
6.1 Описание	84
6.2 Технические характеристики	85
7. Шасси	86
7.1 Раскладывание шасси	86
7.2 Регулировка угла ручки	86
7.3 Установка задних колес	87
7.4 Удаление задних колес	87
7.5 Крепление передних колес	88
7.6 Удаление передних колес	88
7.7 Поворотный механизм	88
7.8 Включение тормоза	89
7.9 Корзина	89
7.10 Сиденье	90

## Indhold

1. <b>VIGTIGT: opbevar disse anvisninger til senere brug</b>	71
2. Introduktion	71
3. Vigtige sikkerhedsbemærkninger	72
4. Godkendelse	77
5. Pleje af din Britax GO BIG <sup>2</sup>	80
5.1 Plejeinstruktioner	81
6. Produktoversigt	83
6.1 Beskrivelse	84
6.2 Tekniske oplysninger	85
7. Stel	86
7.1 Opklapning af stellet	86
7.2 Indstilling af styrets vinkel	86
7.3 Montering af baghjul	87
7.4 Fjernelse af drejhjul	87
7.5 Montering af forhjul	88
7.6 Fjernelse af forhjul	88
7.7 Drejefunktion	88
7.8 Aktivering af bremsen	89
7.9 Kurv	89
7.10 Sædeenhed	90

## Inhoud

1. <b>BELANGRIJK: bewaar deze handleiding voor toekomstig gebruik</b>	71
2. Introductie	71
3. Belangrijke opmerkingen over de veiligheid	72
4. Goedkeuring	77
5. Verzorging van uw Britax GO BIG <sup>2</sup>	80
5.1 Onderhoudsinstructies	81
6. Productoverzicht	83
6.1 Beschrijving	84
6.2 Technische informatie	85
7. Chassis	86
7.1 Uitvouwen van het chassis	86
7.2 Instellen van de hoek van de hendel	86
7.3 Bevestigen van de achterwielen	87
7.4 Verwijderen van de achterwielen	87
7.5 Bevestigen van de voorwielen	88
7.6 Verwijderen van de voorwielen	88
7.7 Zwenkfunctie	88
7.8 De rem gebruiken	89
7.9 Mand	89
7.10 Stoel	90



7.11 Бампер	90	7.11 Sikkerhedsbøjle	90	7.11 Veiligheidsbeugel	90
7.12 Регулировка спинки и подставки для ног	91	7.12 Justering af ryglæn og fodstøtte	91	7.12 Instellen van de rugleuning en de voetsteun	91
7.13 Пристегивание ребенка ремнями безопасности	92	7.13 Selespænding af dit barn	92	7.13 Uw kind in de gordels plaatsen	92
7.14 Козырек	94	7.14 Solskærm	94	7.14 Kap	94
7.15 Фартук сиденья	94	7.15 Sædeenhedsovertræk	94	7.15 Voetenzak	94
7.16 Складывание коляски	95	7.16 Sammenklapning af klapvognen	95	7.16 De kinderwagen inklappen	95
8. Использование коляски Britax Go Big с автокреслом-люлькой	96	8. Sådan bruges Britax GO BIG <sup>2</sup> med autostol	96	8. De Britax Go Bix gebruiken met een kinderdraagstoeltje	96
8.1 Крепление адаптера автокресла-люльки	96	8.1 Montering af autostoladapteren	96	8.1 Bevestigen van de adapter van de babydrager	96
8.2 Удаление и установка тканевых деталей	97	8.2 Af- og påmontering af betræk	97	8.2 De bekleding verwijderen en terugplaatsen	97

## 1. ВАЖНО: сохраняйте эти инструкции для последующего использования

Если вы не будете следовать этим инструкциям, безопасность ребенка может оказаться под угрозой. Перед началом использования этой коляски, а также дополнительных принадлежностей необходимо ознакомиться с правилами их эксплуатации и следовать этим правилам даже при кратковременном использовании коляски. Следует учитывать, что даже при выполнении всех требований этих инструкций невозможно исключить все риски, связанные с эксплуатацией коляски. Вы несете полную ответственность за безопасность вашего ребенка. При возникновении вопросов обращайтесь к продавцу коляски.

Чтобы гарантировать безопасность при использовании BRITAX GO BIG<sup>2</sup>, на некоторые инструкции необходимо обратить особое внимание.

Если на этикетку изделия нанесен данный символ, обратитесь к указанной группе предупреждений в главе ПРЕДУПРЕЖДЕНИЯ настоящего руководства пользователя.



## 2. Введение

Благодарим вас за приобретение коляски BRITAX GO BIG<sup>2</sup>. Мы рады, что коляска BRITAX GO BIG<sup>2</sup> будет с вашим ребенком в первые годы его жизни.

Если у вас возникнут вопросы по использованию изделия BRITAX GO BIG<sup>2</sup> или дополнительных принадлежностей, свяжитесь с нами.

Настоящее руководство по использованию представляет собой перевод с английского языка. В случае сомнений по поводу текста на каком-либо другом языке, использованном в настоящем руководстве, следует ориентироваться на английскую версию.

## 1. VIGTIGT: opbevar disse anvisninger til senere brug

Dit barns sikkerhed kan påvirkes negativt, hvis du ikke følger disse anvisninger. Det er vigtigt, at alle, der anvender denne klapvogn og dens tilbehør, ved hvordan man betjener den, selv om vedkommende kun skal bruge en kort periode. Disse anvisninger kan selvfølgelig ikke omfatte alle potentielle risici i forbindelse med brugen af klapvognen. Du er selvfølgelig selv ansvarlig for dit barns sikkerhed. Kontakt forhandleren af klapvognen, hvis du er i tvivl.

Nogle instruktioner kræver særlig opmærksomhed for sikker brug af din BRITAX GO BIG<sup>2</sup>.

Når du ser dette symbol på en etiket på et produkt, så se venligst de angivne grupper af advarsler i kapitlet "ADVARSLER" i denne brugervejledning.



## 2. Introduktion

Tak fordi du har valgt BRITAX GO BIG<sup>2</sup>. Vi er glade for, at BRITAX GO BIG<sup>2</sup> skal ledsage dit barn sikkert gennem de første år af dets liv.

Hvis du har yderligere spørgsmål vedrørende brugen af BRITAX GO BIG<sup>2</sup> eller tilbehøret hertil, er du velkommen til at kontakte os.

Denne brugervejledning er en oversættelse af originalen på engelsk. Hvis du er i tvivl om anvisningerne på de andre sprog, er den engelske version den gældende.

## 1. BELANGRIJK: bewaar deze handleiding voor toekomstig gebruik

De veiligheid van uw kind kan gevaar lopen als u deze instructies niet opvolgt. Het is van groot belang dat iedereen die deze kinderwagen en de bijbehorende accessoires gebruikt bekend is met de bediening daarvan, zelfs wanneer hij/zij deze maar korte tijd gebruikt. Het moge duidelijk zijn dat deze handleiding niet alle mogelijke gevaren kan wegnemen bij het gebruik van de kinderwagen. U bent en blijft natuurlijk verantwoordelijk voor de veiligheid van uw kind. Wanneer onduidelijkheden bestaan, neem dan contact op met uw dealer.

Wees zorgvuldig bij bepaalde instructies om het veilig gebruik van uw BRITAX GO BIG<sup>2</sup> te waarborgen.

Wanneer u dit symbool op het label van uw product ziet, houd dan de aangegeven waarschuwingen in het hoofdstuk "WAARSCHUWINGEN" van deze handleiding aan.



## 2. Introductie

Dank u voor het kiezen van de BRITAX GO BIG<sup>2</sup>. We zijn verheugd dat uw BRITAX GO BIG<sup>2</sup> uw kind veilig zal begeleiden gedurende de eerste jaren van zijn of haar leven.

Als u verdere vragen heeft over het gebruik van de BRITAX GO BIG<sup>2</sup> of de accessoires, neem dan gerust contact met ons op.

Deze gebruiksaanwijzing is vertaald uit het Engels. Indien een anderstalige versie van de gebruiksaanwijzing vragen oproept, is de Engelse versie doorslaggevend.

### 3. Важные указания по технике безопасности

**ВАЖНО:** Перед началом использования внимательно прочтите инструкции и сохраните их для дальнейшего обращения к ним при необходимости.

**ПРЕДУПРЕЖДЕНИЕ!** Не позволяйте ребенку играть с данной коляской.

**ПРЕДУПРЕЖДЕНИЕ!** В изделии может находиться пакетик с осушающим силикагелем. Не употребляйте его в пищу, выбросите пакетик.

Если вы не будете следовать этим инструкциям, безопасность ребенка может оказаться под угрозой. Перед началом использования этой коляски, а также дополнительных принадлежностей необходимо ознакомиться с правилами их эксплуатации и следовать этим правилам даже при кратковременном использовании коляски. Следует учитывать, что даже при выполнении всех требований этих инструкций невозможно исключить все риски, связанные с эксплуатацией коляски. Вы несете полную ответственность за безопасность вашего ребенка. Если у вас возникнут вопросы по использованию или вам потребуется более подробная информация, обратитесь по месту приобретения льяшки. Перед началом использования изделия BRITAX GO BIG в комбинации с изделием BRITAX GO PRAMBODY или с изделием BRITAX GO BIG<sup>2</sup> SOFT CARRYCOT необходимо также изучить инструкции, относящиеся к изделиям BRITAX GO PRAMBODY или BRITAX GO BIG<sup>2</sup> SOFT CARRYCOT.

Если коляска будет использоваться другими людьми, которые не знакомы с правилами ее эксплуатации (например, бабушкой и дедушкой), этим людям следует показать, как управлять коляской. Если вы не будете следовать данным инструкциям, безопасность ребенка может оказаться под угрозой. Не используйте дополнительные принадлежности, которые не были одобрены Britax для использования с изделием BRITAX GO BIG<sup>2</sup>. Это приведет к отмене гарантии и может

### 3. Vigtige sikkerhedsbemærkninger

**VIGTIGT:** Læs disse anvisninger nøje, og opbevar dem til senere brug.

**ADVARSEL!** Lad ikke dit barn lege med dette produkt.

**ADVARSEL!** Produktet kan indeholde en pose med tørende silicagel. Må ikke indtages eller smides væk.

Dit barns sikkerhed kan påvirkes negativt, hvis du ikke følger disse anvisninger. Det er vigtigt, at alle, der anvender denne klapvogn og dens tilbehør, ved hvordan man betjener den, selv om vedkommende kun skal bruge en kort periode. Disse anvisninger kan selvfølgelig ikke ophæve alle potentielle risici i forbindelse med brugen af klapvognen. Du er selvfølgelig selv ansvarlig for dit barns sikkerhed. Hvis du har spørgsmål angående brugen eller har brug for flere oplysninger, bedes du kontakte din forhandler. Inden du anvender BRITAX GO BIG<sup>2</sup> sammen med BRITAX GO barnevognslift eller BRITAX GO BIG<sup>2</sup> blød babylift skal du også læse anvisningerne, der hører til BRITAX GO barnevognsliften eller BRITAX GO BIG<sup>2</sup> blød babylift.

Hvis din klapvogn eller barnevognslift skal anvendes af andre, som ikke kender den (såsom bedsteforældre), skal du altid vise dem, hvordan den anvendes. Dit barns sikkerhed kan komme i fare, hvis du ikke følger disse anvisninger.

Brug ikke tilbehør, som ikke er godkendt af Britax til brug med BRITAX GO BIG<sup>2</sup>. Det vil medføre bortfald af garantien og kan forårsage skade på produktet. Man bør udelukkende anvende reservedele, som er leveret eller anbefalet af Britax med BRITAX GÅ BIG<sup>2</sup>.

### 3. Belangrijke opmerkingen over de veiligheid

**BELANGRIJK:** Lees de instructies zorgvuldig door en bewaar ze voor toekomstig gebruik.

**WAARSCHUWING!** Laat uw kind niet met dit product spelen.

**WAARSCHUWING!** Dit product bevat mogelijk een zakje met silicagel als droogmiddel. Dit is niet bestemd voor consumptie. Gooi het weg.

De veiligheid van uw kind kan gevaar lopen als u deze instructies niet opvolgt. Het is van groot belang dat iedereen die deze kindervagen en de bijbehorende accessoires gebruikt bekend is met de bediening daarvan, zelfs wanneer hij/zij deze maar korte tijd gebruikt. Het moge duidelijk zijn dat deze handleiding niet alle mogelijke gevaren kan weg-nemen bij het gebruik van de kindervagen. U bent en blijft natuurlijk verantwoordelijk voor de veiligheid van uw kind. Als u vragen hebt over het gebruik of meer informatie wenst, neem dan contact op met uw winkelier. Voordat u de BRITAX GO BIG<sup>2</sup> in combinatie met de BRITAX GO PRAMBODY of de BRITAX GO BIG<sup>2</sup> SOFT CARRYCOT gebruikt, dient u eerst de instructies te lezen die bij de BRITAX GO PRAMBODY of bij de BRITAX GO BIG SOFT CARRYCOT horen.

Als uw wandelwagentje of kindervagen moet worden gebruikt door mensen die deze niet kennen (zoals grootouders), laat dan altijd zien hoe de kindervagen/het reissysteem wordt gebruikt. De veiligheid van uw kind kan gevaar lopen als u deze instructies niet opvolgt. Gebruik geen accessoires die niet zijn goedgekeurd door Britax voor gebruik met de BRITAX GO BIG<sup>2</sup>. Hierdoor vervalt de garantie en kan schade aan het product ontstaan. Alleen originele onderdelen geleverd of aanbevolen door Britax mogen worden gebruikt met de BRITAX GO BIG<sup>2</sup>.

повредить изделие.

В составе изделия BRITAX GO BIG<sup>2</sup> допускается использовать только оригинальные или рекомендуемые Britax запасные части.

**ВАЖНО!** При контакте с напольным покрытием из ПВХ резиновые колеса могут оставлять следы. Избегайте перемещения коляски по таким напольным покрытиям.

**ПРЕДУПРЕЖДЕНИЕ!** Изделие BRITAX GO BIG<sup>2</sup> рассчитано на детей в возрасте от 0 месяцев до 3 лет или до достижения веса 17 кг.

**ПРЕДУПРЕЖДЕНИЕ!** Данное изделие не следует использовать:

- В качестве кроватки или колыбели.
- Для бега и катания на роликах.
- Для перевозки более чем одного ребенка.
- Для коммерческого использования.
- В качестве транспортировочной системы в комбинации с детским сиденьем, отличным от указанного в данной инструкции.

**ПРЕДУПРЕЖДЕНИЕ!** Перед использованием убедитесь в том, что все фиксаторы приведены в действие.

**ПРЕДУПРЕЖДЕНИЕ!** Во время перемещения коляски следите за тем, чтобы фиксаторы случайно не открылись.

**ПРЕДУПРЕЖДЕНИЕ!** При складывании рамы коляски убедитесь в том, что в ней не застряла ваша одежда или одежда других людей.

**ПРЕДУПРЕЖДЕНИЕ!** Не складывайте

**VIGTIGT!** Gummihjul kan efterlade spor, når du kører på PVC-gulvbelægninger. Undgå at køre med hjulene på denne overflade.

**ADVARSEL!** BRITAX GO BIG<sup>2</sup> er egnet til nyfødte børn / fra 0 måneder og op til en vægt på 17 kg eller 3 år.

**ADVARSEL!** Dette produkt er ikke egnet:

- Som erstatning for en seng eller vugge.
- Til jogging eller skøjting.
- Til transport af mere end et barn.
- Til erhvervsmæssig brug.
- Som et køretøj til transport af børn i kombination med andre autostole, end de der er nævnt i denne brugervejledning.

**ADVARSEL!** Sørg for, at alle låseanordninger er låst fast før brug.

**ADVARSEL!** Når du bærer klapvognen, skal du passe på ikke at åbne sikkerhedslåsen ved en fejl.

**ADVARSEL!** Når du klapper klapvognens stel sammen, skal du passe på, at du ikke selv eller andre kommer i klemme.

**ADVARSEL!** Klap aldrig klapvognen sammen, mens der sidder et barn i den.

**ADVARSEL!** For at undgå tilskadekomst skal du altid holde dit barn på afstand,

**BELANGRIJK!** Rubberen banden kunnen in contact met PVC-vloeren vlekken achterlaten. Vermijd het plaatsen van de banden op dergelijke oppervlakken.

**WAARSCHUWING!** De BRITAX GO BIG<sup>2</sup> is geschikt voor kinderen vanaf de geboorte/een leeftijd van 0 maanden tot een gewicht van 17 kg of een leeftijd van 3 jaar.

**WAARSCHUWING!** Dit product is niet geschikt:

- Als vervanging voor een bed of wieg.
- Om te hardlopen of te skeeleren.
- Om meer dan één kind te vervoeren.
- Voor commercieel gebruik.
- Als reissysteem in combinatie met autostoeltjes andere dan genoemd in deze gebruikershandleiding.

**WAARSCHUWING!** Zorg er voor gebruik voor dat alle vergrendelingsapparaten zijn ingeschakeld.

**WAARSCHUWING!** Zorg er bij het dragen van de kinderwagen voor dat u de veiligheidssloten niet per ongeluk opent.

**WAARSCHUWING!** Zorg ervoor dat u en anderen niet bekneld raken bij het inklappen van het frame van de kinderwagen.

**WAARSCHUWING!** Klap de kinderwagen nooit in als er een kind in zit.

коляску с находящимся в ней ребенком.

**ПРЕДУПРЕЖДЕНИЕ!** Во избежание травм убедитесь в том, что ваш ребенок не находится в непосредственной близости во время складывания/раскладывания коляски.

**ПРЕДУПРЕЖДЕНИЕ!** Во время эксплуатации коляски всегда используйте систему фиксации с помощью ремней.

**ПРЕДУПРЕЖДЕНИЕ!** Перед использованием коляски убедитесь в том, что крепежные приспособления люльки, сиденья или автокресла установлены надлежащим образом.

**ПРЕДУПРЕЖДЕНИЕ!** Не оставляйте ребенка без присмотра.

**ПРЕДУПРЕЖДЕНИЕ!** Не оставляйте других детей без присмотра вблизи коляски.

**ПРЕДУПРЕЖДЕНИЕ!** Не используйте коляску, если какие-либо ее части отсутствуют, сломаны или оторваны.

**ПРЕДУПРЕЖДЕНИЕ!** Регулярно проверяйте коляску на наличие повреждений и износа.

**ПРЕДУПРЕЖДЕНИЕ!** Всегда используйте тормоз при остановке коляски перед размещением ребенка в коляске или извлечением его из нее.

**ПРЕДУПРЕЖДЕНИЕ!** В процессе регулировки коляски убедитесь в том, что ребенок не сможет дотянуться до движущихся частей.

**ПРЕДУПРЕЖДЕНИЕ!** Любая нагрузка

на руль может привести к повреждению продукта и/или к падению ребенка.

**ADVARSEL!** Brug altid klapvognens bremsesystem.

**ADVARSEL!** Kontrollér, at fastgørelsesanordningerne til barnevognsliften, sædeenheden eller bilsædet er låst korrekt før brug.

**ADVARSEL!** Dit barn skal altid være under opsyn.

**ADVARSEL!** Børn må ikke lege uden opsyn i nærheden af klapvognen.

**ADVARSEL!** Brug aldrig klapvognen, hvis delene mangler, er i stykker eller revet over.

**ADVARSEL!** Kontrollér klapvognen regelmæssigt med henblik på beskadigelse og slid.

**ADVARSEL!** Lås altid bremsen, når du parkerer klapvognen, og før du sætter barnet ind i den og tager det ud.

**ADVARSEL!** Når du foretager indstillinger på klapvognen, skal du altid sikre dig, at barnet ikke kan række ind i bevægelige dele.

**ADVARSEL!** Last på styret og/eller bagsiden af ryglænet og/eller siderne på køretøjet påvirker dets stabilitet.

**VIGTIGT!** Enhver belastning, der lægges i lommerne, kan påvirke stabiliteten.

**WAARSCHUWING!** Zorg om letsel te voorkomen ervoor dat uw kind uit de buurt is bij het op- en uitvouwen van dit product.

**WAARSCHUWING!** Gebruik altijd het begrenzingssysteem in de kinderwagen.

**WAARSCHUWING!** Controleer voor gebruik of de kinderwagen of het zitje of de apparaten voor autostoelbevestiging correct zijn vastgemaakt.

**WAARSCHUWING!** Laat uw kind nooit onbewaakt achter.

**WAARSCHUWING!** Laat andere kinderen niet zonder toezicht bij de kinderwagen.

**WAARSCHUWING!** Gebruik de kinderwagen nooit als er onderdelen missen, zijn gebroken of zijn gescheurd.

**WAARSCHUWING!** Controleer de kinderwagen regelmatig op schade en slijtage.

**WAARSCHUWING!** Schakel de rem altijd in als u de kinderwagen parkeert, en voordat u uw kind erin plaatst, en voordat u uw kind verwijdert.

**WAARSCHUWING!** Zorg er bij het maken van bijstellingen voor dat uw kind geen bewegende onderdelen kan vastgrijpen.

**WAARSCHUWING!** Bagage aan het handvat en/of de achterkant van de rugleuning en/of op de zijkanten van het

на ручку, и/или заднюю часть спинки, и/или боковые элементы коляски влияют на ее устойчивость.

**ВАЖНО!** Любая нагрузка на карман может повлиять на устойчивость. Максимально допустимая нагрузка на карман составляет 300 г.

**ПРЕДУПРЕЖДЕНИЕ!** Защищайте вашего ребенка от сильного солнечного света. Козырек не обеспечивает полную защиту от опасных УФ-лучей.

**ПРЕДУПРЕЖДЕНИЕ!** Для использования альтернативных ремней безопасности в соответствии со стандартом EN13210 на каждой стороне коляски предусмотрены D-образные кольца.

**ПРЕДУПРЕЖДЕНИЕ!** Всегда используйте правильно отрегулированные ремни безопасности коляски соответствующего размера.

**ПРЕДУПРЕЖДЕНИЕ!** Всегда используйте паховый ремень вместе с поясным.

**ПРЕДУПРЕЖДЕНИЕ!** Всегда выполняйте повторную регулировку ремней при изменении положения ребенка.

**ПРЕДУПРЕЖДЕНИЕ!** Запрещается использовать бампер или козырек для переноски сиденья или коляски.

**ПРЕДУПРЕЖДЕНИЕ!** Данная коляска рассчитана только на одного (1) ребенка.

**ВАЖНО!** Оставляйте коляску только при задействованном стояночном тормозе. Всегда проверяйте пра-

Maks. belastning 300 g pr. lomme.

**ADVARSEL!** Beskyt barnet mod kraftigt sollys. Skærmen giver ikke total beskyttelse mod farlige UV-stråler.

**ADVARSEL!** Hvis du anvender en alternativ sele, som stemmer overens med EN13210, findes der D-ringstilslutninger på hver side af klapvognen.

**ADVARSEL!** Brug altid en korrekt tilpasset og indstillet sele i klapvognen.

**ADVARSEL!** Anvend altid skridtremmen i kombination med maveselen.

**ADVARSEL!** Indstil altid selen igen, hvis barnet skifter sædeposition.

**ADVARSEL!** Brug aldrig sikkerhedsbøjlen eller solskærmen til at bære din sædeenhed eller klapvogn.

**ADVARSEL!** Brug kun denne klapvogn til det antal børn (1), som den er konstrueret til.

**VIGTIGT!** Parkér kun klapvognen med aktiveret bremse. Kontrollér altid, at bremsen er korrekt aktiveret.

**VIGTIGT!** Du må ikke stå eller sidde på

voertuig beïnvloedt de stabiliteit van het voertuig.

**BELANGRIJK!** Een lading in de opbergvakken kan de stabiliteit beïnvloeden. Max. lading 300g/ opbergvak.

**WAARSCHUWING!** Bescherm uw kind tegen sterke zonneshijn. De kap biedt geen volledige bescherming tegen gevaarlijke UV-stralen.

**WAARSCHUWING!** Bij gebruik van een alternatieve gordel volgens EN13210, zijn D bevestigingsogen te vinden aan beide zijden van de wagen.

**WAARSCHUWING!** Gebruik altijd een correct aangebracht en afgesteld tuigje in de kinderwagen.

**WAARSCHUWING!** Gebruik altijd de kruisgordel in combinatie met de taille-gordel.

**WAARSCHUWING!** Stel het tuigje altijd bij wanneer de zitpositie van uw kind wordt veranderd.

**WAARSCHUWING!** Gebruik de veiligheidsbeugel of de kap nooit om het zitje of de kinderwagen te dragen.

**WAARSCHUWING!** Gebruik deze kinderwagen alleen voor het aantal kinderen (1) waarvoor het is ontworpen.

**BELANGRIJK!** Parkeer de kinderwagen uitsluitend met de rem erop. Controleer altijd of de rem goed werkt.



вильность зацепления парковочного тормоза.

**ВАЖНО!** Запрещается стоять или сидеть на подставке для ног. Подставку для ног следует использовать только в качестве опоры для ног одного (1) ребенка или для переносной мягкой люльки при ее установке внутрь сиденья.

### **ПРЕДУПРЕЖДЕНИЕ!**

- Во время стоянки коляски необходимо всегда включать тормоза.
- Не паркуйте коляску на наклонных поверхностях.
- В общественном транспорте убедитесь, что коляска надежно и безопасно закреплена.
- Находясь вблизи дорожного движения или поездов, крепко держите коляску. Даже если задействован тормоз, воздушная тяга от транспортного средства может сдвинуть коляску.
- Перед тем как заносить коляску на лестницу или эскалатор, извлеките ребенка и сложите коляску.
- Будьте осторожны, пересекая бордюры, рельсы, а также гравийные, бульжные дороги и т. п.

**ПРЕДУПРЕЖДЕНИЕ!** Дети должны быть обязательно пристегнуты ремнями безопасности.

**ВАЖНО!** Оставление ребенка без

fodstøtten. Fodstøtten må kun anvendes som støtte til et (1) barns ben og fødder eller til den bløde babylift, når den er anbragt i sædet.

### **ADVARSEL!**

- Brug altid bremserne, når klapvognen er parkeret.
- Undgå altid at parkere på steder med fald.
- Vær meget omhyggelig med at sikre, at klapvognen står stabilt og sikkert, når du kører med offentlig trafik.
- Hold altid fast i klapvognen i nærheden af trafik eller tog. Selv når bremsen er aktiveret, kan klapvognen blive bevæget, når køretøjet sætter i gang.
- Tag dit barn ud af klapvognen, og klap klapvognen sammen, inden du bærer den op ad trapper eller på rulletrapper.
- Vær forsigtig, når du kører over kantstene, spor, grus, brosten osv.

**ADVARSEL!** Børn skal altid sidde fastspændt med sele.

**VIGTIGT!** Det kan være farligt at lade dit barn være uden opsyn, selv kortvarigt.

**BELANGRIJK!** Niet op de voetsteun staan of zitten. De voetsteun mag alleen worden gebruikt als ondersteuning voor de benen en voeten van een (1) kind, of voor de zachte reiswieg als deze in het zitje is positioneerd.

### **WAARSCHUWING!**

- Gebruik altijd de remmen als de kinderwagen stil staat.
- Parkeer nooit op een helling.
- Overtuig u er terdege van dat het wandelwagentje stevig en veilig staat als u met het openbaar vervoer reist.
- Houd het wandelwagentje altijd vast als u dicht bij verkeer of treinen bent. Zelfs als het wandelwagentje op de rem staat, kan de luchtstroom van het voertuig het wandelwagentje verplaatsen.
- Haal uw kind uit het wandelwagentje en vouw het wagentje op voor u een trap opgaat of een roltrap gebruikt.
- Wees voorzichtig als u over stoepranden, spoorrails, grind, kinderkopjes etc. rijdt.

**WAARSCHUWING!** Kinderen moeten te allen tijden vastgegordeld zijn.

**BELANGRIJK!** Het kan gevaarlijk zijn om uw kind onbewaakt achter te laten, zelfs voor korte tijd.

RU

Инструкция по эксплуатации

присмотра, даже на короткое время, может быть опасным.

**ПРЕДУПРЕЖДЕНИЕ!** Не позволяйте ребенку...

- играть с коляской или регулировать ее механизмы.
- самостоятельно забираться в коляску.
- кататься в корзине для покупок, в том числе стоя.
- стоять на подставке для ног.

**ВАЖНО!** Новорожденные дети и дети, неспособные сидеть самостоятельно (прибл. 6 месяцев), должны переноситься только в положении для сна, при этом спинка должна быть максимально отклонена. Не забывайте пристегивать ребенка в коляске. При перевозке детей в возрасте до 6 месяцев плечевые ремни следует установить в нижние слоты спинки.

#### 4. Разрешение

Настоящая коляска (транспортная система) разработана и изготовлена в соответствии со стандартом DIN EN 1888:2012.

Изделие BRITAX GO BIG<sup>2</sup> может использоваться в следующих конфигурациях:



В качестве коляски с сиденьем BRITAX GO BIG<sup>2</sup> изделие рассчитано на детей в возрасте от 0 месяцев до 3 лет или до достижения веса 17 кг

DK

Brugsvejledning

**ADVARSEL!** Lad aldrig dit barn...

- lege eller justere klapvognen.
- kravle op i klapvognen uden hjælp.
- stå eller sidde i indkøbskurven.
- stå på fodstøtten.

**VIGTIGT!** Ved nyfødte babyer eller indtil dit barn kan sidde op af sig selv uden hjælp (ca. 6 måneder) må barnet kun bæres i en soveposition, hvor ryglænet er lagt så langt ned som muligt. Giv altid dit barn sele på i klapvognens sæde. Ved børn under 6 måneder skal skulderremmene anbringes i de nederste åbninger på ryglænet.

#### 4. Godkendelse

Denne klapvogn/dette køretøj til transport af børn er udviklet og produceret i henhold til standarden DIN EN 1888:2012.

BRITAX GO BIG<sup>2</sup> kan bruges i de følgende konfigurationer:



Som en klapvogn med BRITAX GO BIG<sup>2</sup> sæde fra 0 måneder op til 17 kg eller 3 år.

NL

Gebruiksaanwijzing

**WAARSCHUWING!** Laat uw kind niet ...

- spelen met het wandelwagentje of het instellen.
- zonder hulp in het wandelwagentje klimmen.
- in het winkelmandje staan of rijden.
- op de voetsteun staan.

**BELANGRIJK!** Draag pasgeboren baby's of kinderen die niet uit zichzelf kunnen zitten (tot 6 maanden oud) alleen in een slaappositie en met de rugleuning in de meest liggende stand. Gesp uw kind altijd vast in het zitje van de kinderwagen. Plaats de schoudergordels bij kinderen jonger dan 6 maanden in de laagste gleuven in de rugleuning.

#### 4. Goedkeuring

Deze kinderwagen/ dit reissysteem is ontwikkeld en gefabriceerd conform de norm DIN EN 1888:2012.

De BRITAX GO BIG<sup>2</sup> kan worden gebruikt in de volgende configuraties:



Als een kinderwagen met de BRITAX GO BIG<sup>2</sup> zitting van 0 maanden tot 17 kg of een leeftijd van 3 jaar oud



Новорожденные дети и дети, неспособные сидеть самостоятельно (прибл. 6 месяцев), должны переноситься только в положении для сна, при этом спинка должна быть максимально отклонена. Не забывайте пристегивать ребенка в коляске. При перевозке детей в возрасте до 6 месяцев плечевые ремни следует установить в нижние слоты спинки.



В качестве транспортной системы с автокреслом-люлькой изделие рассчитано на детей от рождения до достижения веса 13 кг

Допускается использование BRITAX GO BIG<sup>2</sup> в качестве транспортной системы в комбинации со следующими автокреслами-люльками BRITAX Römer (**приобретаются отдельно**):

- BABY-SAFE
- BABY-SAFE plus
- BABY-SAFE plus II
- BABY-SAFE plus SHR II
- BABY-SAFE iSize
- Britax PRIMO

Автокресло-люлька должно располагаться в коляске лицом против направления движения.

При использовании изделия в качестве транспортной системы следуйте инструкциям по эксплуатации вашего автокресла-люльки.



В качестве транспортной системы с мягкой переносной люлькой BRITAX GO SOFT CARRYCOT изделие рассчитано на детей от рождения до достижения веса 9 кг

При использовании изделия BRITAX GO BIG<sup>2</sup> в комбинации с изделием BRITAX GO SOFT CARRYCOT люльку необходимо устанавливать согласно инструкциям, указанным в руководстве по эксплуатации изделия BRITAX GO SOFT CARRYCOT.

Устанавливайте люльку так, чтобы голова ребенка располагалась как можно ближе к куполу. Britax рекомендует располагать ребенка лицом против направления движения.

Ved nyfødte babyer eller indtil dit barn kan sidde op af sig selv uden hjælp (ca. 6 måneder) må barnet kun bæres i en soveposition, hvor ryglænet har lagt så langt ned som muligt. Giv altid dit barn sele på i klappvognens sæde. Ved børn under 6 måneder skal skulderremmene anbringes i de nederste åbninger på ryglænet.



Som et køretøj til transport af børn med en babylift fra fødslen og op til 13 kg

BRITAX GO BIG<sup>2</sup> kan bruges som et køretøj til transport af børn med de følgende Britax Römer autostole (**fås separat**):

- BABY-SAFE
- BABY-SAFE plus
- BABY-SAFE plus II
- BABY-SAFE plus SHR II
- BABY-SAFE iSize
- Britax PRIMO

Der må kun anvendes en autostol, hvis den vender bagud på klappvognen.

Når den anvendes som køretøj til transport af børn, bedes du venligst følge anvisningerne til autostolen.



Som et køretøj til transport af børn med BRITAX GO blødbabylift fra fødslen og op til 9 kg

Når BRITAX GO BIG<sup>2</sup> anvendes sammen med BRITAX GO BIG blødbabylift, skal babyliften fastgøres som beskrevet i brugervejledningen til BRITAX GO blødbabylift. Anbring altid babyliften, så barnets hoved er anbragt så tæt på skærmen. Britax anbefaler, at babyerne altid sidder bagudrettet.

Draag pasgeboren baby's of kinderen die niet uit zichzelf kunnen zitten (tot 6 maanden oud) alleen in een slaappositie en met de rugleuning in de meest liggende stand. Gesp uw kind altijd vast in het zitje van de kinderwagen. Plaats de schoudergordels bij kinderen jonger dan 6 maanden in de laagste gleuven in de rugleuning.



Als reissysteem met babydrager vanaf de geboorte tot 13 kg

De BRITAX GO BIG<sup>2</sup> kan worden gebruikt als een reissysteem met de volgende BRITAX Römer babydragers (**afzonderlijk verkrijgbaar**):

- BABY-SAFE
- BABY-SAFE plus
- BABY-SAFE plus II
- BABY-SAFE plus SHR II
- BABY-SAFE iSize
- Britax PRIMO

Een babydrager mag alleen tegen de rijrichting in op de kinderwagen worden geplaatst.

Volg a.u.b. de instructies op die bij uw babydraagstoeltje horen indien u dit gebruikt als reissysteem.



Als een reissysteem met BRITAX GO SOFT CARRYCOT vanaf de geboorte tot 9 kg

Als de BRITAX GO BIG<sup>2</sup> in combinatie met de BRITAX GO BIG SOFT CARRYCOT wordt gebruikt, dan moet de reiswieg vastzitten zoals in de handleiding van de BRITAX GO SOFT CARRYCOT staat beschreven. De reiswieg altijd zo plaatsen dat het hoofd van het kind zo dicht mogelijk bij de luifel ligt. Britax raadt aan om baby's altijd in de achterwaartse positie te houden.

RU

## Инструкция по эксплуатации



В качестве транспортной системы с люлькой BRITAX GO PRAMBODY изделие рассчитано на детей от рождения до достижения веса 9 кг

Изделие BRITAX GO BIG<sup>2</sup> может использоваться в комбинации с изделием BRITAX GO PRAMBODY. Изделие BRITAX GO PRAMBODY разрешается устанавливать в коляске только лицом по направлению движения с применением адаптера коляски, входящего в комплект коляски.

**Изделие BRITAX GO BIG<sup>2</sup> можно использовать в комбинации со следующими дополнительными принадлежностями (приобретаются отдельно):**

- Britax Go Prambody
- Мягкая люлька Britax GO BIG<sup>2</sup> Soft
- Люльки Britax Baby Safe
- Адаптеры люлек Britax Infant для Maxi Cosi
- Сумка Britax Go Load Tray Bag
- Универсальный дождевик Britax Go Universal Raincover для колясок
- Дождевик Britax Go Prambody
- Москитная сетка Britax Go Universal Mosquito Net
- Britax GO BIG<sup>2</sup> Toddler Board

При использовании коляски в комбинации с любым из совместимых дополнительных компонентов следует соблюдать инструкции по эксплуатации данного компонента.

DK

## Brugsvejledning



Som et køretøj til transport af børn med BRITAX GO barnevognslift fra fødslen og op til 9 kg

BRITAX GO BIG<sup>2</sup> kan anvendes sammen med BRITAX GO barnevognslift.

BRITAX GO barnevognslift må kun anvendes bagudrettet på autostolen og med barnevognsliftadapteren, som leveres sammen med barnevognsliften.

**BRITAX GO BIG<sup>2</sup> kan anvendes med følgende tilbehør (fås separat):**

- Britax Go barnevognslift
- Britax GO BIG<sup>2</sup> blød babylift
- Britax Baby Safe autostole
- Britax autostoleadaptere til Maxi Cosi
- Britax Go bæretaske
- Britax Go universal regnslag til klapvogn
- Britax Go regnslag til barnevognslift
- Britax Go universal myggenet
- Britax GO BIG<sup>2</sup> Toddler Board

Ved anvendelse sammen med kompatibelt tilbehør skal man altid følge vejledningerne, som leveres sammen med tilbehøret.

NL

## Gebruiksaanwijzing



Als een reissysteem met BRITAX GO SOFT PRAMBODY vanaf de geboorte tot 9 kg

De BRITAX GO BIG<sup>2</sup> kan samen met de BRITAX GO PRAMBODY worden gebruikt.

De BRITAX GO PRAMBODY mag alleen achterwaarts gericht en met de adapter die met de kinderwagen wordt geleverd op de wandelwagen worden gebruikt.

**BRITAX GO BIG<sup>2</sup> kan worden gebruikt met de volgende (afzonderlijk verkrijgbare) accessoires:**

- Britax Go kinderwagen
- Britax GO BIG<sup>2</sup> zachte reiswieg
- Britax Baby Safe babydragers
- Britax kinderdraagstoeltje adapters voor Maxi Cosi
- Britax Go zakje dienblad
- Britax Go universele regenkap voor kinderwagen
- Britax Go regenkap voor kinderwagen
- Britax Go universeel muggennet
- Britax GO BIG<sup>2</sup> Toddler Board

Volg bij het gebruik in combinatie met een van de compatibele accessoires altijd de instructies op die met de accessoires worden geleverd.

## 5. Уход за изделием Britax GO BIG<sup>2</sup>

В целях обеспечения безопасности эксплуатации:

Необходимо регулярно проверять коляску и производить ее очистку.

Коляска требует регулярного технического обслуживания:

- Регулярно проверяйте надлежащую затяжку всех винтов, заклепок, болтов и других крепежных компонентов.
- Регулярно проверяйте все важные детали на наличие повреждений. Убедитесь в том, что механические компоненты работают исправно.
- Не используйте густые или жидкие смазочные материалы для смазки изделия — пользуйтесь спреем на силиконовой основе.
- При превышении допустимой грузоподъемности или неправильном складывании коляска может сломаться.
- Максимальная нагрузка на корзину коляски составляет 10 кг.
- Запрещается стоять или сидеть на подставке для ног.
- Используйте только детали и дополнительные принадлежности, поставляемые и одобренные производителем.
- Не допускайте длительного нахождения люльки или коляски во влажном состоянии. Если люлька намочнет, дайте ей высохнуть при комнатной температуре в разложенном состоянии.
- Во избежание образования плесени храните коляску в сложенном виде только в хорошо проветриваемом помещении.
- Храните коляску вдали от источников тепла, например батарей отопления или каминов.
- Храните коляску вдали от прямых солнечных лучей, в противном случае ткань может потускнеть.
- Перед перевозкой в самолете тщательно упакуйте коляску.
- Не пользуйтесь коляской, если ее детали погнуты, изношены или сломаны. Сдайте коляску в ремонт в сервисную службу или обратитесь в отдел по обслуживанию клиентов Britax.
- Запасные детали и аксессуары можно приобрести в ближайшем представительстве Britax или с помощью службы поддержки клиентов Britax.

## 5. Pleje af din Britax GO BIG<sup>2</sup>

Sådan bevarer en sikker funktion:

Produktet bør tjekkes og rengøres jævnligt.

Dele køretøj skal vedligeholdes regelmæssigt af brugeren:

- Kontrollér regelmæssigt, at alle skruer, nitter, bolte og andre fastgørelseselementer er spændt helt fast.
- Kontrollér jævnligt alle vigtige dele for skader. Sorg for at mekaniske komponenter virker korrekt.
- Brug ikke fedt eller olie til smøring — brug en silikonebaseret spray.
- For kraftig belastning eller ukorrekt sammenklapning kan beskadige eller ødelægge klapvognen.
- Læg aldrig mere end 10 kg i indkøbskurven.
- Du må ikke stå eller sidde på fodstøtten.
- Brug aldrig andre reservedele eller andet tilbehør end det, som medfølger, eller som er godkendt af producenten.
- Lad ikke barnevognsliften eller klapvognen være våd i længere tid ad gangen. Hvis den bliver våd, skal den tørre i udklappet tilstand ved stuetemperatur.
- Opbevar kun den sammenfoldede klapvogn i et godt udluftet område for at undgå mug.
- Må ikke opbevares i direkte nærhed af en varmekilde, f.eks. radiatorer eller åben ild.
- Udsæt ikke klapvognen for direkte sollys, betrækkene kan falme.
- Pak klapvognen forsigtigt til rejse med fly.
- Brug ikke klapvognen, hvis dele er bøje, slidte eller i stykker. Få klapvognen repareret hos en reparatør, eller kontakt Britax kundeservice.
- Reservedele og tilbehør kan fås hos din lokale Britax-forhandler, ellers kontakt kundeservice hos Britax.

## 5. Verzorging van uw Britax GO BIG<sup>2</sup>

Het veilig functioneren in stand houden:

Het product moet regelmatig worden gecontroleerd en gereinigd.

Het voertuig vereist regelmatig onderhoud door de gebruiker:

- Controleer regelmatig of alle schroeven, klinknagels, bouten en andere bevestigingen goed vastzitten.
- Controleer regelmatig alle belangrijke onderdelen op beschadiging. Zorg ervoor dat de mechanische onderdelen goed werken.
- Gebruik geen vet of olie voor smering — gebruik een op siliconen gebaseerde spray.
- Een te zware last of een onjuiste vouwmethode kan de kinderwagen beschadigen of vernielen.
- Plaats nooit meer dan 10kg in de winkelmand.
- Niet op de voetsteun staan of zitten.
- Gebruik nooit andere reserveonderdelen of accessoires dan die door de fabrikant zijn geleverd of goedgekeurd.
- Laat de kinderwagen of het wandelwagentje niet lange tijd nat. Als de reiswieg toch nat wordt, in onopgevouwen toestand laten drogen bij kamertemperatuur.
- Houd de opgevouwen kinderwagen uitsluitend in goed geventileerde ruimten om schimmel te voorkomen.
- Berg het niet op in de buurt van een directe warmtebron, bijvoorbeeld een radiator of een open haard.
- Zet de kinderwagen niet in direct zonlicht, het textiel kan vervagen.
- Pak de kinderwagen voor vliegvlagen zorgvuldig in.
- Gebruik de kinderwagen niet als er onderdelen gebogen, versleten of gebroken zijn. Laat de kinderwagen repareren door een reparatieservice of contacteer Britax klantenservice.
- Vervangende onderdelen en accessoires zijn verkrijgbaar bij uw plaatselijke Britax-leverancier, of neem contact op met de klantenservice van Britax.

## 5.1 Инструкции по уходу

Не подвергайте ткань химической чистке и не используйте отбеливатели или другие агрессивные вещества. Инструкции по стирке см. на ярлычках чехлов: сушка в машине запрещена, допускается только естественная сушка.

Оставьте детали до полного высыхания, предпочтительно вдали от прямых солнечных лучей.

Козырек можно очищать с помощью губки и теплой мыльной воды. Тканевую часть сиденья можно снять и постирать в стиральной машине.

Инструкции по стирке указаны на всех тканевых частях и покрытиях.

С помощью защитного покрытия можно обеспечить 100-процентную защиту от влаги (снега и дождя).

Чтобы обеспечить максимальное качество очистки, во время стирки наружных тканевых элементов необходимо полностью удалить остатки мыльного раствора или чистящего вещества.

Если коляска находилась вблизи морской воды или проезжей части, покрытой солью, коляску необходимо сполоснуть и просушить.

Пластиковые и металлические детали можно очистить влажной тряпкой.

После контакта с водой металлические детали следует вытереть насухо, чтобы избежать образования ржавчины.

Очистить корзину можно губкой и слегка теплой мыльной водой.

## 5.1 Plejeinstruktioner

Stofferne må ikke rengøres uden brug af vand, bleges eller udsættes for aggressive substanser.

Læs mærkaterne på afdækningerne med henblik på vaskeanvisninger, og læg dem ikke i tørretumbleren — de må kun hænges til tørre.

Lad alle dele tørre helt og helst ikke i direkte sollys.

Solskærmen kan rengøres med en svamp og lunke sæbevand. Alle andre dele af sædebetrækket kan fjernes og maskinvaskes.

Vaskeanvisningerne kan findes på alle betræk og afdækninger.

Der kan opnås en 100 % beskyttelse mod fugt ved at anvende regnbeskyttelse mod regn eller sne.

Når det udvendige betræk vaskes skal det sikres, at alle sæbe- eller rengøringsmidler fjernes, så behandlingen fungerer så effektivt som muligt.

Rengør og tør klapvognen, hvis den har været udsat for havvand eller tøsalt.

Plastdelene og metaldelene kan rengøres med en fugtig klud.

Efter kontakt med vand bør alle metaldele tørres af for at forhindre rust.

Du kan rengøre kurven med en svamp og lunke sæbevand.

## 5.1 Onderhoudsinstructies

De stoffen niet chemisch reinigen of bleekmiddel of andere agressieve stoffen gebruiken.

Lees de etiketten op de buitenbekleding voor wasvoorschriften en gebruik geen wasdroger — uitsluitend nat ophangen.

Laat de onderdelen volledig drogen, bij voorkeur uit de buurt van direct zonlicht.

De kap kan worden schoongemaakt met een spons en een lauw sopje. Alle andere delen van het textiel van het zitje kunnen worden verwijderd en door de machine worden gewassen.

Er zijn wasvoorschriften aanwezig op alle stoffen en bedekkingen.

100% bescherming tegen vocht kan worden bereikt door regenbescherming te gebruiken voor regen en sneeuw.

Zorg er bij het wassen van de buitenstof voor dat u al het reinigingsmiddel en alle zeeprestanten verwijdert, zodat de behandeling zo efficiënt mogelijk werkt.

Spoel en droog de kinderwagen af als deze is blootgesteld aan de zee of aan zoute rijbanen.

De plastic en metalen onderdelen kunnen met een vochtige doek worden gereinigd.

Als de metalen onderdelen met water in contact zijn gekomen moeten ze worden gedroogd om roestvorming te voorkomen.

U kunt de mand met een spons en een lauw sopje schoonmaken.



## 6. Обзор изделия

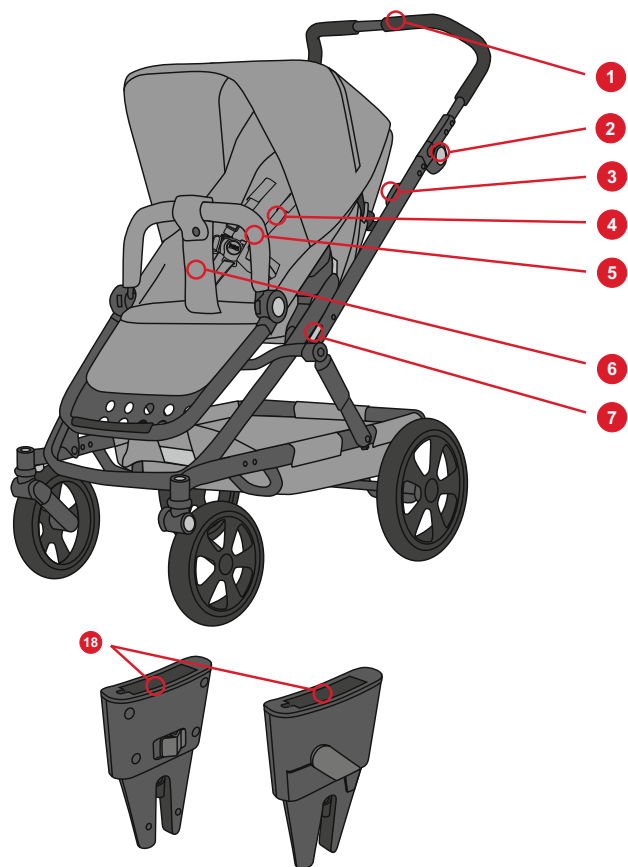

## 6. Produktoversigt

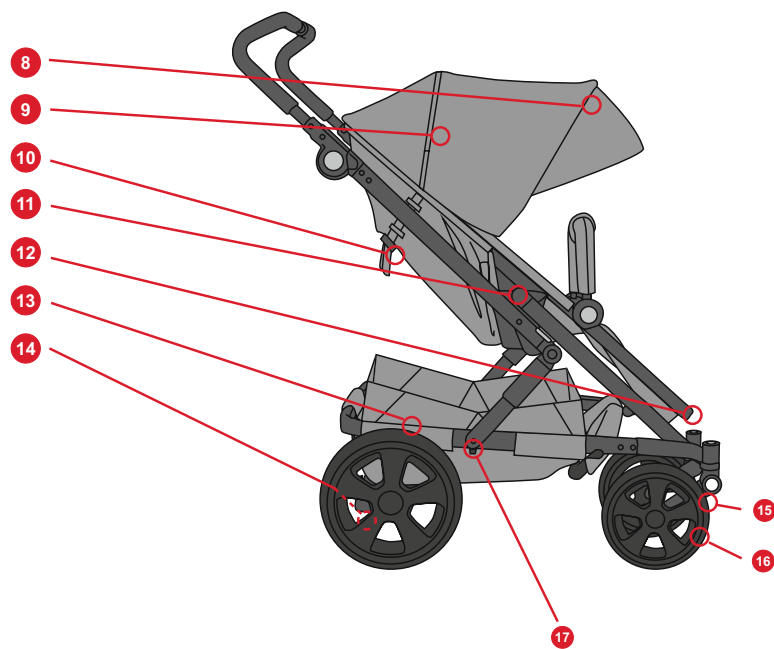

## 6. Productoverzicht

## 6.1 Описание

№	Описание
1	Регулируемая ручка
2	Механизм регулировки высоты ручки
3	Рычаг для складывания шасси
4	Ремень безопасности
5	Бампер
6	Паховый ремень
7	Блокировочный механизм шасси
8	Козырек
9	Вентиляционное отверстие
10	Ручка регулировки угла наклона спинки
11	Замок-защелка
12	Подставка для ног
13	Корзина
14	Стояночный тормоз
15	Фиксатор поворотного механизма
16	Поворотное колесо
17	Транспортировочная блокировка
18	Адаптер BABY-SAFE

## 6.1 Beskrivelse

Nr.	Beskrivelse
1	Justerbart styr
2	Håndtag til højdejustering
3	Håndtag til sammenklapning af stellet
4	Sele
5	Sikkerhedsbøjle
6	Skridtrem
7	Stellås
8	Solskærm
9	Ventilationsåbning
10	Håndtag til justering af ryglæn
11	Kliklås
12	Fodstøtte
13	Kurv
14	Parkeringsbremse
15	Drejelås
16	Drejehjul
17	Transportlås
18	BABY-SAFE adapter

## 6.1 Beschrijving

Nr.	Beschrijving
1	Instelbare hendel
2	Hendel hoogte-instelling
3	Hendel voor inklappen chassis
4	Gordel
5	Veiligheidsbeugel
6	Kruisgordel
7	Chassisborging
8	Kap
9	Ventilatieopening
10	Instelhendel rugleuning
11	Klikbevestiging
12	Voetsteun
13	Mand
14	Parkeerrem
15	Zwenkborring
16	Zwenkwiel
17	Transportslot
18	BABY-SAFE adapter

**RU**

Инструкция по эксплуатации

## 6.2 Технические характеристики

### Размеры

- Сиденье: 23 / 98 x 32 см
- Колеса: 23 — 30 см
  
- Механизм регулировки высоты ручки: 55 — 111 см
- Шасси в сложенном состоянии, колеса: 80,5 x 61,5 x 52 см
- Шасси в сложенном состоянии, колеса, сиденье: 80,5 x 61,5 x 52 см

### Масса

- Шасси, колеса: 10 кг
- Сиденье: 4 кг
- Шасси, колеса, сиденье: 14 кг

### Максимальная нагрузка

- Сиденье: 17 кг
- Корзина: 10 кг

**DK**

Brugsvejledning

## 6.2 Tekniske oplysninger

### Mål

- Sædeenhed: 23 / 98 x 32 cm
- Hjul: 23 — 30 cm
  
- Styrets højdeindstillingsområde: 55 — 111 cm
- Sammenklappet stel, hjul: 80,5 x 61,5 x 52 cm
- Sammenklappet stel, hjul, sædeenhed: 80,5 x 61,5 x 52 cm

### Vægt

- Stel, hjul: 10 kg
- Sædeenhed: 4 kg
- Stel, hjul, sædeenhed: 14 kg

### Maksimal belastning

- Sædeenhed: 17 kg
- Kurv: 10 kg

**NL**

Gebruiksaanwijzing

## 6.2 Technische informatie

### Afmetingen

- Stoel: 23 / 98 x 32 cm
- Wielen: 23 — 30 cm
  
- Hendel hoogte-instelling: 55 — 111 cm
- Gevouwen chassis, wielen: 80,5 x 61,5 x 52 cm
- Gevouwen chassis, wielen, stoel: 80,5 x 61,5 x 52 cm

### Gewicht

- Chassis, wielen: 10 kg
- Stoel: 4 kg
- Chassis, wielen, stoel: 14 kg

### Maximale belasting

- Stoel: 17 kg
- Mand: 10 kg



7.1

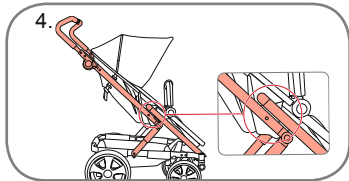
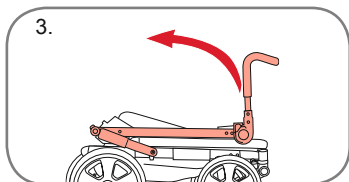
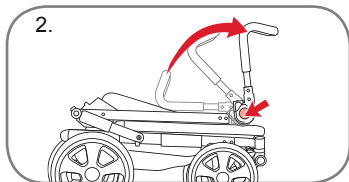
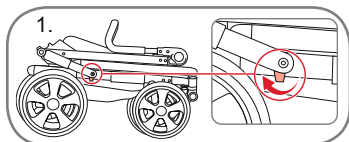

7.2

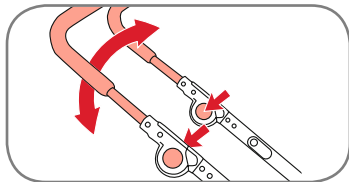

## 7. Шасси

### 7.1 Раскладывание шасси

**ПРЕДУПРЕЖДЕНИЕ!** Убедитесь, что тормоз коляски включен. См. стр. 19.

1. Нажатием на кнопку в направлении заднего колеса отключите транспортную блокировку.
2. Нажмите и удерживайте кнопки разблокировки с обеих сторон ручки и отогните ручку на 45 градусов.
3. Чтобы разложить шасси, вытяните ручку вверх и затем потяните ее на себя.
4. Убедитесь в том, что блокировочные замки шасси защелкиваются в положении, показанном на рисунке.
5. Установите ручку в нужное положение (см. 6.2).

### ПРЕДУПРЕЖДЕНИЕ!

Перед укладкой ребенка в коляску убедитесь, что блокировочные замки шасси установлены в соответствующее положение.

### 7.2 Регулировка угла ручки

1. С помощью кнопок механизма регулировки высоты на обеих сторонах ручки отрегулируйте длину ручки.
2. Поднимая или опуская ручку, выберите нужную высоту, затем отпустите кнопки; при этом защелка блокировочного механизма ручки зафиксируется в соответствующем положении.

## 7. Stel

### 7.1 Opklapning af stellet

**ADVARSEL!** Sørg for, at klappvognens bremse er aktiveret. Se side 19.

1. Lås transportlåsen op ved at trække knappen i retning mod baghjulet.
2. Tryk og hold oplåsingsknapperne trykket nede på begge sider af styret, og klap styret 45 grader op.
3. Klap stellet op ved at løfte styret og trække styret mod dig.
4. Kontrollér, at stellet låser i position som vist på billederne.
5. Løft styret til den krævede position, se 6.2.

**ADVARSEL!** Sørg for, at stel-låsene er i aktiverede, inden du bruger klappvognen til dit barn.

### 7.2 Indstilling af styrets vinkel

1. Justér styrets højde ved at trykke på knapperne på højdejusteringen på begge sider af styret.
2. Hæv/sænk styret til den krævede position, slip knapperne, og styret låser i sin nye position.

## 7. Chassis

### 7.1 Uitvouwen van het chassis

**WAARSCHUWING!** Zorg ervoor dat de rem van de kinderwagen is geactiveerd. Zie pagina 19.

1. Ontgrendel het transportslot door de knop in de richting van het achterwiel te trekken.
2. Houd de ontgrendelknoppen aan beide kanten van de hendel ingedrukt en vouw de hendel 45 graden uit.
3. Vouw het chassis uit door de hendel op te tillen en naar u toe te trekken.
4. Waarborg dat de chassisvergrendelingen vastklikken in de posities zoals getoond in de afbeeldingen.
5. Plaats de hendel in de gewenste positie, zie 6.2.

**WAARSCHUWING!** Waarborg dat de chassisvergrendelingen zijn vastgemaakt voordat uw kind van de kinderwagen gebruik maakt.

### 7.2 Instellen van de hoek van de hendel

1. Stel de hoogte van de hendel in door de knoppen op de hoogte-instelling aan beide zijden van de hendel in te drukken.
2. Breng de hendel omhoog of omlaag in de gewenste positie, laat de knoppen los en de hendel zal in de nieuwe positie vergrendelen.

**ВАЖНО!** Перед использованием коляски убедитесь, что ручка заблокирована и установлена на одинаковую высоту с обеих сторон. Любая нагрузка на ручку, заднюю часть спинки и (или) боковые поверхности коляски влияет на ее устойчивость.

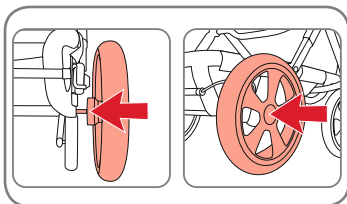

### 7.3 Установка задних колес

1. Нажмите блокировочную кнопку, установите колесо на ось и задвиньте его до упора.
2. Отпустите кнопку и убедитесь в том, что колесо надежно зафиксировано.

### **ПРЕДУПРЕЖДЕНИЕ!**

Перед началом использования коляски убедитесь в том, что колеса надежно закреплены и не могут быть сняты с оси.

### 7.4 Удаление задних колес

1. Нажмите блокировочную кнопку и снимите колесо с оси.
2. Перед установкой колеса на место очистите ось.

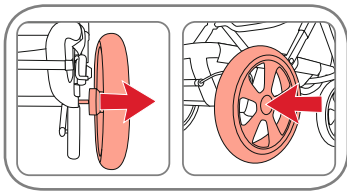

**VIGTIGT!** Sørg for, at styret er i låst position og har samme højde på begge sider før brug. Last på styret og/eller af ryglænet og/eller siderne påvirker klapvognens stabilitet.

### 7.3 Montering af baghjul

1. Tryk låseknappen ned, og tryk hjulet på akslen så langt som muligt.
2. Slip knappen, og kontrollér, at hjulet sidder sikkert på plads.

**ADVARSEL!** Kontrollér før brug, at hjulene sidder sikkert fast, og at de ikke kan trækkes af akslen.

### 7.4 Fjernelse af drejhjul

1. Tryk på låseknappen, og træk derefter hjulet af akslen.
2. Tør alt snavs af akslerne, inden du igen sætter hjulet på igen.

**BELANGRIJK!** Waarborg voor gebruik dat de hendel in de vergrendelde positie en aan beide kanten op gelijke hoogte staat. Bagage aan het handvat en/of de rugleuning en/of op de zijkanten beïnvloedt de stabiliteit van de kinderwagen.

### 7.3 Bevestigen van de achterwielen

1. Druk op de vergrendelingsknop en druk het wiel op de as zo ver als mogelijk is.
2. Laat de knop los en controleer of de wiel goed op zijn plaats zit.

**WAARSCHUWING!** Waarborg voor gebruik dat de wielen goed vastzitten en niet van de as kunnen worden getrokken.

### 7.4 Verwijderen van de achterwielen

1. Druk op de vergrendelknop en trek vervolgens het wiel van de as.
2. Veeg eventuele vervuiling van de assen voordat u de wielen terugplaatst.

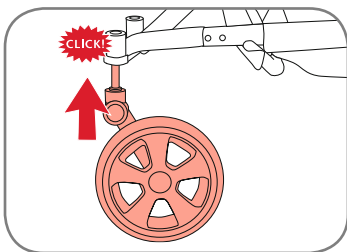

## 7.5 Крепление передних колес

1. Надавливая на колесо, зафиксируйте его в крепежном механизме до характерного щелчка.
2. Воздействуя на колесо в обратном направлении, убедитесь в том, что оно надежно закреплено.

### ПРЕДУПРЕЖДЕНИЕ!

Перед началом использования коляски убедитесь в том, что колеса надежно закреплены и не могут быть сняты с крепления. Убедитесь, что колеса на шасси установлены правильно и направлены наружу коляски.

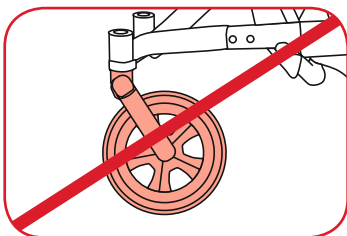

## 7.6 Удаление передних колес

### Снятие поворотных колес:

Чтобы снять поворотные колеса, нажмите кнопку в верхней части держателя колеса, одновременно смещая колесо. Перед установкой колеса на место очистите крепежный узел.

## 7.7 Поворотный механизм

### Разблокировка поворотного механизма (A):

Чтобы разблокировать поворотный механизм, нажмите фиксатор поворотного механизма в нижнем положении.

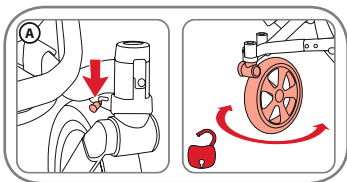

## 7.5 Montering af forhjul

1. Tryk hjulenheden på hjulfastgørelsesanordningen, indtil den går i hak med et klik.
2. Kontrollér, at hjulet sidder sikkert fast ved at trykke det udad.

**ADVARSEL!** Kontrollér før brug, at hjulene sidder sikkert fast, og at de ikke kan trækkes af hjulfastgørelsesanordningen. Sørg som at montere hjulene korrekt på stellet, så de vender mod klappvognens udvendige side.

## 7.6 Fjernelse af forhjul

### Fjernelse af drejhjul:

For at fjerne drejhjulene skal du trykke på knappen øverst på hjulholderen, mens hjulet trækkes af. Tør alt snavs af fastgørelsesanordningen, inden du igen sætter hjulet på.

## 7.7 Drejefunktion

### Oplåsning af drejefunktion (A):

Tryk drejelåsen i den nederste position for at låse drejepositionen op.

## 7.5 Bevestigen van de voorwielen

1. Druk de wieleenheid op de wielbevestiging tot deze vastklikt.
2. Controleer of het wiel goed vastzit door deze naar buiten te trekken.

**WAARSCHUWING!** Waarborg voor gebruik dat de wielen goed vastzitten en niet van de wielbevestiging kunnen worden getrokken. Zorg ervoor dat de wielen goed aan het chassis vastzitten en naar de buitenzijde van de kinderwagen zijn gericht.

## 7.6 Verwijderen van de voorwielen

### Verwijderen van de zwenkwielen:

Druk, om de zwenkwielen te verwijderen, op de knop bovenop de wielbevestiging terwijl u het wiel eraf trekt. Veeg eventuele vervuiling van de bevestigingen voordat u de wielen terugplaatst.

## 7.7 Zwenkfunctie

### Vrijgeven zwenkfunctie (A):

Druk de zwenkblokkering in de onderste positie om de zwenkfunctie vrij te geven.

## RU Инструкция по эксплуатации

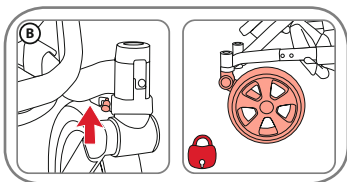

### Блокировка поворотного механизма (B):

Чтобы зафиксировать колеса, нажмите фиксатор поворотного механизма в верхнем положении.

**Совет:** Фиксатором поворотного механизма удобнее управлять, если во время блокировки или разблокировки поворотного механизма слегка поднять переднюю часть шасси.

### 7.8 Включение тормоза

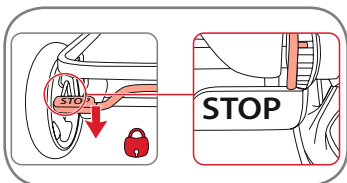

Чтобы включить или выключить тормоз, нажмите на планку тормоза и потяните ее вверх.

После включения парковочного тормоза убедитесь, что тормозные стержни вошли в зубцы колеса.

**ПРЕДУПРЕЖДЕНИЕ!** Перед тем как усадить ребенка в коляску или вынуть его из нее, убедитесь в том, что стояночный тормоз задействован.

### 7.9 Корзина

Разогнув тканевую часть корзины, можно увеличить грузозночную способность.

**ПРЕДУПРЕЖДЕНИЕ!** Максимальная нагрузка на корзину коляски составляет 10 кг. Более тяжелые объекты следует размещать в центре корзины. При неравномерном распределении веса в корзине коляска может потерять устойчивость.

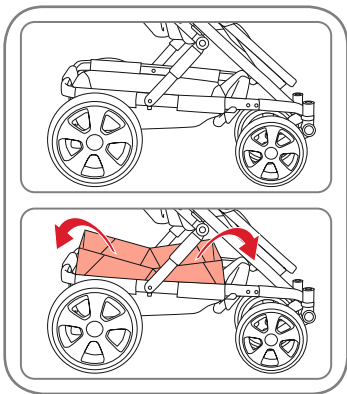

## DK

## Brugsvejledning

### Låsning af drejefunktion (B):

Tryk drejepositionen i den øverste position for at låse hjulet på plads.

**Tip:** Det er lettere at låse drejefunktionen, hvis du løfter fronten på stollen en smule, når du låser/oplåser drejelåsen.

### 7.8 Aktivering af bremsen

Tryk på bremsebøjlen for at aktivere parkeringsbremsen, og træk den op for at deaktivere parkeringsbremsen. Når parkeringslåsen er aktiveret, skal du kontrollere, at bremsestifterne er i indgreb i hjulrænderne.

**ADVARSEL!** Kontrollér, at parkeringsbremsen er aktiveret, når du sætter dit barn i eller tager det ud af klapvognen.

### 7.9 Kurv

Du kan få mere aflægningsplads ved at folde kurven op.

**ADVARSEL!** Læg aldrig mere end 10 kg i indkøbskurven. Anbring altid tungere genstand i midten af kurven. Klapvognen kan blive ustabil, hvis vægten i kurven er fordelt ujævnt.

## NL

## Gebruiksaanwijzing

### Borg de zwenkfunctie (B):

Druk de zwenkblokkering in de bovenste positie om het wiel vast te zetten.

**Tip:** Het blokkeren van de zwenking gaat gemakkelijker als u de voorkant van het chassis een stukje optilt tijdens het vergrendelen/ontgrendelen van de zwenkblokkering.

### 7.8 De rem gebruiken

De remhendel omlaag drukken en omhoog trekken om de parkeerrem te activeren of vrij te geven. Waarborg dat de remstaven in de wielstanden steken als de parkeerrem wordt gebruikt.

**WAARSCHUWING!** Waarborg dat de parkeerrem is aangetrokken, wanneer u uw kind in het zitje zet of daaruit neemt.

### 7.9 Mand

Vergoot de laadcapaciteit door de bekleding van het mandje op te vouwen.

**WAARSCHUWING!** Plaats nooit meer dan 10kg in de winkelmand. Plaats zwaardere objecten altijd in het midden van de mand. De kinderwagen kan onstabiel worden als het gewicht in de mand ongelijk is verdeeld.

## 7.10 Сиденье

Сиденье можно установить на шасси в обоих направлениях.

### **ПРЕДУПРЕЖДЕНИЕ!**

Перед использованием коляски убедитесь в том, что крепежные приспособления сиденья надежно зафиксированы на шасси.

#### **Удаление сиденья**

Чтобы снять сиденье, нажмите на серые кнопки блокировочного приспособления с обеих сторон и приподнимите сиденье.

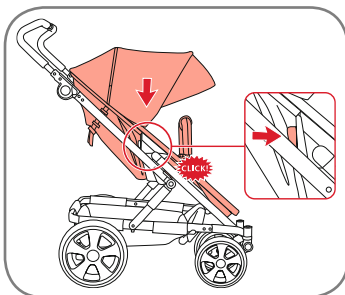

**ВАЖНО!** Не используйте сиденье в качестве автомобильного сиденья.

#### **Установка сиденья**

Поднимите сиденье и установите его в фиксирующий механизм на шасси. При фиксации сиденья в шасси раздается характерный щелчок.

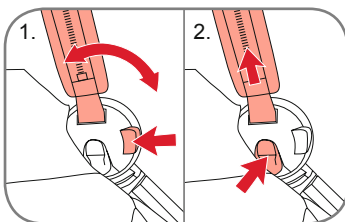

## 7.11 Бампер

1. Нажатием кнопку разблокировки отогните планку бампера вниз.
2. Снимите планку бампера нажатием кнопки на крепежном механизме с обеих сторон и вытяните планку бампера наружу.

### **ПРЕДУПРЕЖДЕНИЕ!**

Когда ребенок сидит в коляске, бампер должен быть заблокирован.

## 7.10 Sædeenhed

Sædeenheden kan placeres på stellet i begge retninger.

**ADVARSEL!** Kontrollér, sædeenhedens fastgørelsesanordninger er låst korrekt på stellet før brug.

#### **Afmontering af sædeenheden**

Afmontér sædeenheden ved at trykke på de grå knapper på låseanordningen på begge sider, og løft sædeenheden ud.

**VIGTIGT!** Brug ikke sædeenheden som autostol.

#### **Montering af sædeenheden**

Løft sædeenheden op, og sæt den i kliklåsene på stellet. Lyt efter "klikket", når sædeenheden går i hak på stellet.

## 7.11 Sikkerhedsbøjle

1. Nedklapning af sikkerhedsbøjlen ved at trykke på oplåsningsknapperne.
2. Fjern sikkerhedsbøjlen ved at trykke knapperne for fastgørelserne på begge sider ind, og derefter trække sikkerhedsbøjlen ud.

**ADVARSEL!** Kontrollér, at sikkerhedsbøjlen er låst, når barnet sidder i klapvognen.

## 7.10 Stoel

Het zitje kan in willekeurige richting op het chassis worden geplaatst.

**WAARSCHUWING!** Controleer voor gebruik of de voorzieningen voor het bevestigen van het zitje op de juiste manier zijn vastgemaakt op het chassis.

#### **Het zitje losmaken**

Koppel het zitje los door de grijze knoppen op de vastzetinrichting aan beide kanten in te drukken en til het zitje op.

**BELANGRIJK!** Gebruik het zitje niet als autozitje.

#### **Het zitje vastmaken**

Til het zitje op en plaats hem op de klikbevestigingen op het chassis. Luister of de „klik“ te horen is wanneer het zitje op het chassis vastklikt.

## 7.11 Veiligheidsbeugel

1. Vouw de veiligheidsbeugel in door op de ontgrendelknoppen te drukken.
2. Verwijder de veiligheidsbeugel door de knoppen op de bevestigingen aan beide zijden in te drukken en vervolgens de veiligheidsbeugel naar buiten te trekken.

**WAARSCHUWING!** Waarborg dat de veiligheidsbeugel is vergrendeld wanneer een kind in de kinderwagen zit.

## 7.12 Регулировка спинки и подставки для ног

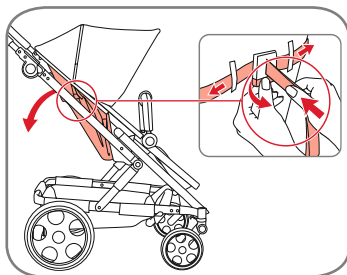

### Спинка

1. Чтобы отрегулировать угол положения спинки, удлините или укоротите ремни.
2. Чтобы отклонить спинку, поднимите рычаг и освободите ремни.

**ПРЕДУПРЕЖДЕНИЕ!** С помощью регулировочных ремней следует установить одинаковый угол положения спинки с обеих сторон.

### Подставка для ног

Конструкцией предусмотрена возможность регулировки подставки для ног. Чтобы **поднять** подставку для ног, переместите подставку вверх и установите ее в горизонтальное положение.

**Опустите** подставку для ног, нажав на кнопки с обеих сторон.

**ВАЖНО!** Запрещается стоять или сидеть на подставке для ног. Подставку для ног следует использовать только в качестве опоры для ног одного (1) ребенка или для переносной мягкой люльки при ее установке внутрь сиденья. Любая нагрузка на заднюю часть спинки коляски влияет на ее устойчивость.

### ПРЕДУПРЕЖДЕНИЕ!

Максимальная нагрузка на подставку для ног составляет 3 кг.

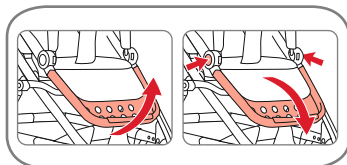

## 7.12 Justering af ryglæn og fodstøtte

### Ryglæn

1. Justér remmenes længde for at tilpasse dem til ryglænsvinklen.
2. Træk håndtaget op, og slip remmene for at lægge ryglænet ned.

**ADVARSEL!** Justeringen af ryglænet skal indstilles ensartet med justeringsremmene.

### Fodstøtte:

Fodstøtten kan indstilles.

For at **hæve** fodstøtten skal fodstøtten flyttes op til den vandrette position.

**Sænk** fodstøtten ved at trykke knapper ind på begge sider.

**VIGTIGT!** Du må ikke stå eller sidde på fodstøtten. Fodstøtten må kun anvendes som støtte til et (1) barns ben og fødder eller til den bløde babylift, når den er anbragt i sædet. Et uensartet indstillet ryglæn kan påvirke køretøjets stabilitet.

**ADVARSEL!** Maks. belastning på fodstøtte 3 kg.

## 7.12 Instellen van de rugleuning en de voetsteun

### Rugleuning

1. Maak de gordels langer of korter om de hoek van de rugleuning aan te passen.
2. Trek aan de hendel en maak de gordels los om de rugleuning naar achteren te leunen.

**WAARSCHUWING!** De rugleuning moet op gelijke wijze worden afgesteld door de verstelgordels.

### Voetsteun

De voetsteun is instelbaar.

Om de voetsteun te **verhogen**, de voetsteun omhoog en naar de horizontale positie bewegen.

**Verlaag** de voetsteun door de knoppen aan beide kanten in te drukken.

### BELANGRIJK!

Niet op de voetsteun staan of zitten. De voetsteun mag alleen worden gebruikt als ondersteuning voor de benen en voeten van een (1) kind, of voor de zachte reiswieg als deze in het zitje is gepositioneerd. Een ongelijk hellende rugleuning kan de stabiliteit van het voertuig beïnvloeden.

**WAARSCHUWING!** Max. lading op de voetsteun is 3 kg.

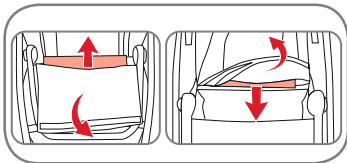
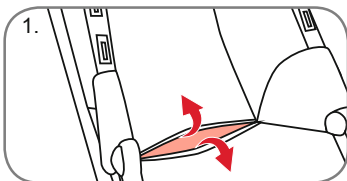
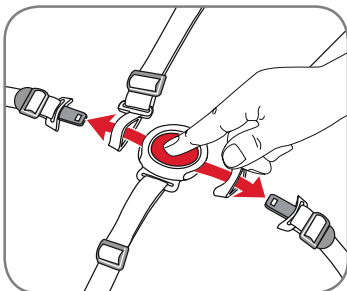
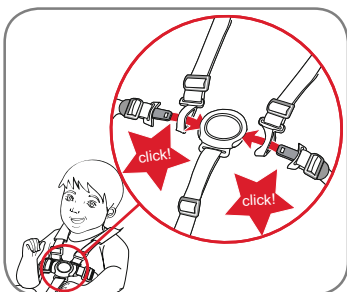

### 7.13 Пристегивание ребенка ремнями безопасности

**ПРЕДУПРЕЖДЕНИЕ!** Всегда используйте правильно отрегулированные ремни безопасности соответствующего размера!

**ПРЕДУПРЕЖДЕНИЕ!** Всегда используйте паховый ремень вместе с поясным.

**Пристегивание ремней безопасности**  
Протяните застежку плечевого ремня через язычок поясного ремня и защелкните его.

**Регулировка ремней безопасности**  
Регулировка ремней безопасности осуществляется путем перемещения зажимов регулятора на плечевом ремне и поясном ремне до требуемой длины.

**ВНИМАНИЕ!** Всегда выполняйте повторную регулировку ремней при изменении положения ребенка.

**Расстегивание ремней безопасности**  
Нажмите кнопку на застежке и освободите поясной и плечевые ремни из застежки.

**Отстегивание ремней безопасности**  
Чтобы отрегулировать высоту ремня безопасности, выполните инструкции по удалению ремня (стр. 23). Освободите плечевые ремни безопасности путем проталкивания ремня безопасности и фиксирующего зажима через отверстия для ремня, предусмотренные в спинке.

1. Поднимите сиденье. Поднимите тканевую часть сиденья спинки и отстегните текстильную застежку в основании спинки.

**Совет!** Для упрощения доступа

### 7.13 Selespænding af dit barn

**ADVARSEL!** Brug altid en korrekt tilpasset og indstillet sele!

**ADVARSEL!** Anvend altid skridtremmen i kombination med maveselen.

#### For at lukke selen

Tråd spændetungen på skulderremmen gennem tungen til maveremmen, og klik den ind i spændet.

#### For at justere selen

Justér selen ved at flytte justeringsclipsene på skulderremmen og maveremmen til de påkrævede længder.

**PAS PÅ!** Indstil altid selen igen, hvis barnet skifter sædeposition.

#### For at åbne selen

Tryk på knappen på spændet, og lås mave- og skulderremmene op fra spændet.

#### For at afmontere selen

For at justere selens højde skal du følge anvisningerne for fjernes af selen på side 23. Løsn seleskulderremmene ved at føre seleremmen og fastgørelsesclipsen gennem selehullerne i ryglænspladen.

1. Løft sædet op. Løft ryglænsædebetrækket op, og åbn velcrolukningen i bunden af ryglænet.

**Tip!** Start med at afmontere maveremmen, så det er lettere at få adgang til seleremmen. Der er adgang til selefastgørelsesclipsen i rummet

### 7.13 Uw kind in de gordels plaatsen

**WAARSCHUWING!** Gebruik altijd een correct aangebracht en afgesteld tuigje!

**WAARSCHUWING!** Gebruik altijd de kruisgordel in combinatie met de taillegordel.

#### Om de gordel te sluiten

Voer de schoudergordelgesp tong door de taillebandtong en klik in de gesp.

#### Om de gordel aan te passen

Pas de gordel aan door het verplaatsen van de regelclips op de schoudergordel en taille gordels naar de gewenste lengte.

**LET OP!** Stel het tuigje altijd bij wanneer de zitpositie van uw kind wordt veranderd.

#### Om de gordel te openen

Druk op de knop op de gesp en maak taille- en schoudergordels los van de gesp.

#### Om de gordel los te koppelen

De hoogte van de gordel kan worden aangepast door de instructies voor het verwijderen van de gordel op pagina 23 op te volgen. Maak de schoudergordels los door de gordel en de ankerclip door de gordelgaten in de rugleuning te leiden.

1. Het zitje optillen. Til de bekleding van de rugleuning van het zitje op en open het klittenband aan de onderkant van de rugleuning.

**Tip!** Begin met het losmaken van de taille gordels — dit maakt het eenvoudiger om de gordels te berei-



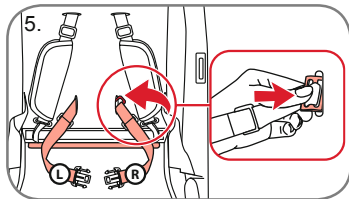
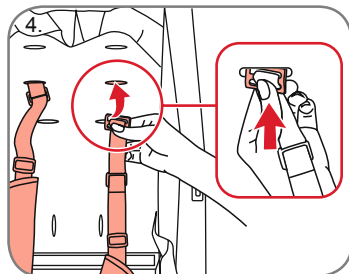
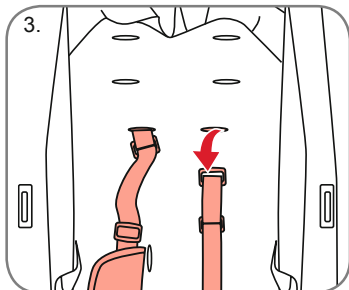
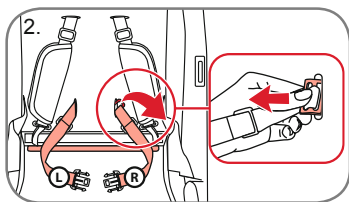

## RU Инструкция по эксплуатации

- к ремням безопасности рекомендуется сначала отстегнуть поясные ремни. Доступ к фиксирующему зажиму ремня осуществляется через пространство между пластиной спинки и текстильным элементом.
2. Наклоните пластиковый фиксирующий зажим ремня так, чтобы он проходил через отверстие для ремня, расположенное в спинке. Не путайте левый и правый ремни, так они должны устанавливаться на соответствующие позиции.
  3. Отстегните ремни безопасности, отклонив пластиковый фиксирующий зажим ремня так, чтобы он проходил через отверстие для ремня, предусмотренное в спинке. Освободите плечевые ремни безопасности и проденьте ремень безопасности и фиксирующий зажим через отверстия в спинке.

### Регулировка высоты ремня

4. Установите застежку в требуемое положение. Проденьте пластиковую застежку через спинку. С усилием потяните ремень, чтобы убедиться, что он установлен на место.
5. Затем установите на место поясные ремни. Вставьте поясной ремень вместе с фиксирующим зажимом ремня в отверстие, расположенное в нижней части спинки. Протяните зажим через пластину спинки. С усилием потяните ремни, чтобы убедиться, что они надежно зафиксированы. Отогните текстильную застежку в основании под сиденьем. Чтобы закрыть сиденье и спинку, повторите шаг 1 в обратном порядке.

## DK

## Brugsvejledning

- mellem ryglænspladen og betrækket.
2. Drej selefastgørelsesclipsen af plast, så den kan passere gennem selehullet i ryglænspladen. Husk på, hvilken der er højre og venstre rem, da de skal sættes på igen i deres oprindelige position.
  3. Afmonter seleremmen ved at dreje selefastgørelsesclipsen af plast, så den kan passere gennem selehullet i ryglænspladen. Løsn seleskuldremmen, og for emmen og fastgørelsesclipsen gennem selehullerne i ryglænspladen.

### Justering af selens højde

4. Ny positionering af spændet på den ønskede højde. Før spændet af plast tilbage gennem ryglænet. Træk remmen fast for at sikre, at den sidder korrekt.
5. Afslut ved at positionere maveremmen i deres oprindelige position. Sæt maveremmen med selefastgørelsesclipsen gennem huller i ryglænets nederste ende. Tryk clipsen hele vejen gennem ryglænspladen. Træk fast i remmen at sikre, at de er låst korrekt. Fold velcrolukningen i bunden under sædet tilbage igen. Gentag trin 1 i omvendt rækkefølge for at lukke sædet og ryglænet.

## NL

## Gebruiksaanwijzing

- ken. De ankerclip van de gordel kan worden bereikt via de ruimte tussen de rugleuning en het textiel.
2. Kantel de plastic ankerclip van de gordel zodat deze door het gordelgat in de rugleuning gaat. Zorg ervoor dat u onthoudt wat de linker en de rechter gordel is. Beide moeten namelijk in hun oorspronkelijke positie worden teruggeplaatst.
  3. Koppel de gordels los door de plastic ankerclip van de gordel te kantelen, zodat deze door het gordelgat in de rugleuning gaat. Maak de schoudergordels los en leid de gordel en de ankerclip door de gordelgaten in de rugleuning,

### De hoogte van de gordel aanpassen

4. Verstel de gesp naar de gewenste hoogte. Leid de plastic gesp door de rugleuning. Trek de gordel stevig aan om te waarborgen dat deze vastzit.
5. Zet tot slot de taille gordels terug in hun oorspronkelijke positie. Steek de taille gordel en de ankerclip van de gordel door het gat aan de onderkant van de rugleuning. Druk de clip volledig door de plaat van de rugleuning. Trek de gordels stevig aan om te waarborgen dat ze vast zitten. Vouw het klittenband aan de onderkant terug onder het zitje. Herhaal stap 1 in de tegenovergestelde volgorde om het zitje en de rugleuning te sluiten.



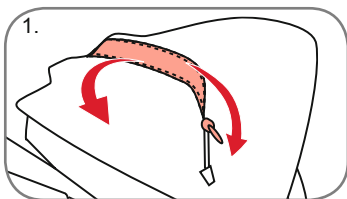

### ПРЕДУПРЕЖДЕНИЕ!

Всегда используйте систему фиксации с помощью ремней.

**ВАЖНО!** После установки/удаления ремня следует ограничить доступ маленьких детей к деталям коляски, так как при попадании в рот мелкие детали могут привести к удушью.

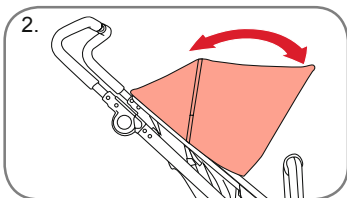

### 7.14 Козырек

1. Вентиляционный проем в козырьке открывается и закрывается с помощью застежки-молнии.
2. Козырек можно перемещать вверх и вниз.
3. Солнцезащитный щиток козырька можно удлинить.

На одной стороне солнцезащитного щитка предусмотрена петля. Эта петля предназначена только для фиксации щитка в открытом положении.

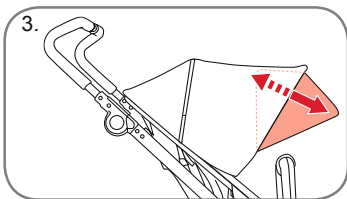

### 7.15 Фартук сиденья

Закрепите фартук с помощью кнопок.

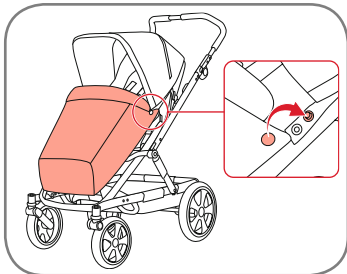

**ADVARSEL!** Brug altid bremsesystemet.

**VIGTIGT!** Når selen monteres/fjernes, er det vigtigt at delene holdes uden for små børns rækkevidde, da disse dele er små kan medføre kvælning, hvis de sluges.

### 7.14 Solskærm

1. Ventilationsåbningen i solskærmen kan åbnes og lukkes med lynlåsen.
2. Solskærmen kan justeres op og ned.
3. Solafdækningen i solskærmen kan udvides.

Der findes et knaphul på hver side af afdækningen. Dette fungerer kun som åbning til solskærmen.

### 7.15 Sædeenhedsovertræk

Fastgør overtrækket med trykknapperne.

**WAARSCHUWING!** Gebruik altijd het begrenzingssysteem.

**BELANGRIJK!** Let er bij het verwijderen/plaatsen van de gordel op dat de onderdelen uit de buurt van kleine kinderen worden gehouden. Deze onderdelen zijn klein en er bestaat het risico op verstikking.

### 7.14 Kap

1. De opening in de kap kan worden geopend en gesloten met de rits.
2. De kap is omhoog en omlaag instelbaar.
3. Het zonnescherm in de kap kan worden verlengd.

Er is een knoopsgat aan de zijde van het scherm. Deze heeft geen functie behalve als opening voor het schermframe.

### 7.15 Voetenzak

Maak de voetenzak vast met de drukknoppen.

## 7.16 Складывание коляски

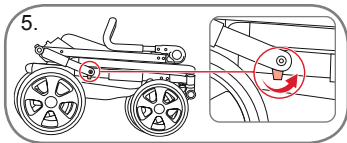
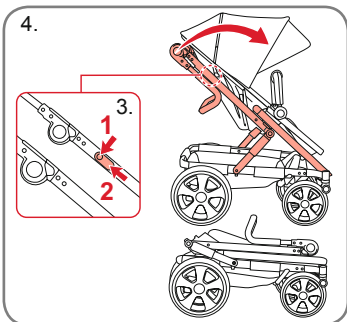
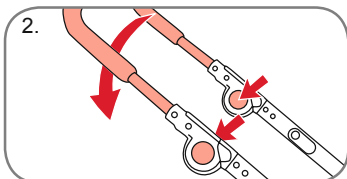
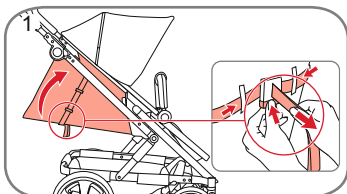

Складывание сиденья, закрепленного на раме шасси.

**ВАЖНО!** Не складывайте коляску, если автокресло, люлька или мягкая люлька прикреплены к сиденью или шасси.

### В положении по направлению движения

1. Установите подставку для ног в вертикальное положение. Сдвиньте спинку сиденья назад до рамы сиденья (см. инструкции по регулировке спинки).
2. Сложите ручку.
3. Нажмите кнопки (1) на рычаге, чтобы сложить шасси с обеих сторон ручки, и, удерживая их нажатыми, одновременно нажимайте на рычаг, чтобы сложить шасси на себя (2).
4. Нажмите на ручку вперед и сложите шасси.
5. Включите транспортировочную блокировку нажатием на кнопку блокировки вперед.

## 7.16 Sammenklapning af klappvognen

Sammenklapning med sædeenheden fastgjort på stelrammen.

**VIGTIGT!** Klap den ikke sammen med autostolen, barnevognsfliften eller den bløde babylift monteret på sædet eller stellet.

### Fremadrettet

1. Justér ryglænet til oprejst position. Tryk sædeenhedsryglænet tilbage mod sædeenhedsrammen (se siden angående justering af ryglænet).
2. Klap styret sammen.
3. Tryk på knapperne (1) på håndtaget på begge sider af håndtaget for at klappe stellet sammen, og hold dem trykkes nede, mens du trækker håndtaget til sammenklapning mod dig (2).
4. Tryk styret ned for at klappe stellet sammen.
5. Aktivér transportlåsen ved at trykke låseknappen fremad.

## 7.16 De kinderwagen inklappen

Inklappen als het zitje aan het chassis vastzit.

**BELANGRIJK!** Niet inklappen als het kinderdaagstoeltje, de kinderwagen of de zachte reiswieg vastzit aan het zitje of het chassis.

### In rijrichting

1. Zet de rugleuning rechtop. Duw het zitje terug tegen het frame van het zitje (zie pagina voor het instellen van de rugleuning).
2. Vouw de hendel.
3. Druk op de knoppen (1) aan beide kanten van de hendel voor het inklappen van het chassis en houd deze knoppen ingedrukt terwijl u de hendel voor het inklappen van het chassis naar u toe trekt (2).
4. Druk de hendel naar voren om het chassis in te klappen.
5. Activeer het transportslot door de vergendelknop naar voren te drukken.

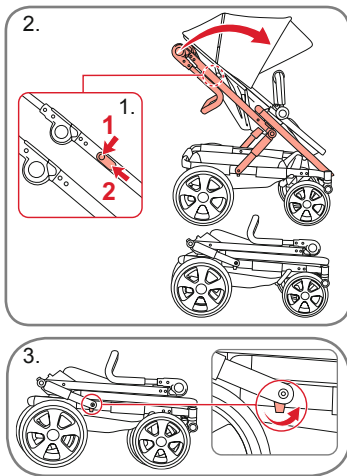

### Ребенок лицом против движения

1. Нажмите кнопки (1) на рычаге, чтобы сложить шасси с обеих сторон ручки, и, удерживая их нажатыми, одновременно нажимайте на рычаг, чтобы сложить шасси на себя (2).
2. Нажмите на ручку вперед и сложите шасси.
3. Включите транспортировочную блокировку нажатием на кнопку блокировки вперед.
4. Разложите шасси (см. стр. 16).

## 8. Использование коляски Britax GO BIG<sup>2</sup> с автокреслом-люлькой

### 8.1 Крепление адаптера автокресла-люльки

Допускается использование BRITAX GO BIG в качестве транспортной системы со следующими автокреслами-люльками Britax Römer:

- BABY-SAFE
- BABY-SAFE plus
- BABY-SAFE plus II
- BABY-SAFE plus SHR II
- BABY-SAFE iSize
- Britax PRIMO

Автокресло-люлька должно располагаться в коляске лицом против направления движения.

При использовании изделия в качестве транспортной системы следуйте инструкциям по эксплуатации вашего

### Bagudrettet

1. Tryk på knapperne (1) på håndtaget på begge sider af håndtaget for at klappes stellet sammen, og hold dem trykkes nede, mens du trækker håndtaget til sammenklapning mod dig (2).
2. Tryk styret ned for at klappes stellet sammen.
3. Aktivér transportlåsen ved at trykke låseknappen fremad.
4. Opklapning af stellet — se side 16.

## 8. Sådan bruges Britax GO BIG<sup>2</sup> med autostol

### 8.1 Montering af autostoladapteren

BRITAX GO BIG<sup>2</sup> kan bruges som et køretøj til transport af børn med de følgende Britax Römer autostole:

- BABY-SAFE
- BABY-SAFE plus
- BABY-SAFE plus II
- BABY-SAFE plus SHR II
- BABY-SAFE iSize
- Britax PRIMO

Der må kun anvendes en autostol, hvis den vender bagud på klappvognen. Når den anvendes som køretøj til transport af børn, bedes du følge anvisningerne til

### Naar de ouder gericht

1. Druk op de knoppen (1) aan beide kanten van de hendel voor het inklappen van het chassis en houd deze knoppen ingedrukt terwijl u de hendel voor het inklappen van het chassis naar u toe trekt (2).
2. Druk de hendel naar voren om het chassis in te klappen.
3. Activeer het transportslot door de vergendelknop naar voren te drukken.
4. Het chassis uitklappen — zie pagina 16.

## 8. De Britax Go Bix gebruiken met een kinderdraagstoeltje

### 8.1 Bevestigen van de adapter van de babydrager

De BRITAX GO BIG<sup>2</sup> kan worden gebruikt als een reissysteem met de volgende Britax Römer autostoeltjes:

- BABY-SAFE
- BABY-SAFE plus
- BABY-SAFE plus II
- BABY-SAFE plus SHR II
- BABY-SAFE iSize
- Britax PRIMO

Een babydrager mag alleen tegen de rijrichting in op de kinderwagen worden geplaatst.

Volg a.u.b. de instructies op die bij uw babydraagstoeltje horen indien u dit gebruikt

## RU Инструкция по эксплуатации

автокресла-люльки.

Чтобы использовать коляску BRITAX GO BIG<sup>2</sup> в качестве транспортной системы с любым автокреслом-люлькой Britax Babysafe, сначала установите на шасси прилагаемые адаптеры А.

Устанавливайте адаптеры таким образом, чтобы кнопки разблокировки ремней были повернуты друг к другу. Убедитесь, что крепления адаптеров прочно соединены с шасси, затем зафиксируйте со щелчком автокресло-люльку Baby Safe в адаптерах.

**ВНИМАНИЕ!** Для автокресел в сочетании с шасси: данная коляска не может служить в качестве замены для люльки или кровати. Если ребенку требуется сон, уложите его в подходящую коляску, люльку или кровать.

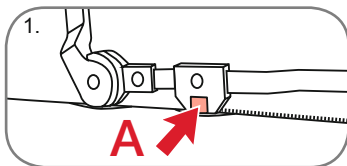

### 8.2 Удаление и установка тканевых деталей

#### Удаление козырька

1. Чтобы удалить козырек, нажмите на захват **A**.
2. Расстегнув застежку-молнию вдоль края купола, отсоедините купол от рамы сиденья.

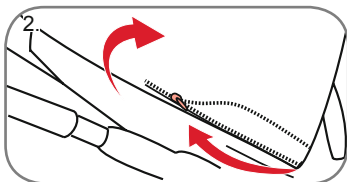

## DK

## Brugsvejledning

autostolen.

For at anvende BRITAX GO BIG<sup>2</sup> som køretøj med en Britax Baby Safe autostol skal du først fastgøre de medfølgende adaptere A på stellet.

Fastgør adapterne, så oplåsningsknapperne vender mod hinanden.

Sørg for at sikre, at adapternes fastgørelsesanordninger sidder fastlåst på stellet, og klik derefter Baby Safe autostolen i adapterne.

**PAS PÅ!** Dette køretøj erstatter ikke en vugge eller en seng ved bilsæder, som anvendes sammen med et stel. Hvis barnet skal sove, skal det lægges i en barnelift, vugge eller seng.

### 8.2 Af- og påmontering af betræk

#### Fjernelse af solskærm

1. Tryk på palen **A** for at fjerne solskærmen.
2. Afmonter skærmen fra sæderammen ved at låse lynlåsen op langs med afdækningens kant.

## NL

## Gebruiksaanwijzing

als reissysteem.

Om de BRITAX GO BIG<sup>2</sup> als reissysteem met een Britax Babysafe kinderstoeltje te kunnen gebruiken, eerst de meegeleverde adapters A aan het chassis bevestigen. Zorg dat de ontgrendelknoppen naar elkaar toe wijzen, als u de adapters aanbrengt.

Waarborg dat de adapters goed vastzitten op het onderstel en klik dan het Baby Safe kinderdraagstoeltje vast in de adapters.

**LET OP!** Autostoeltjes die in combinatie met een chassis worden gebruikt zijn geen vervanging voor een wieg of een bed. Als uw kind moet slapen, dan moet het in een geschikte kinderwagen, wieg of bed worden gelegd.

### 8.2 De bekleding verwijderen en terugplaatsen

#### De kap verwijderen

1. Druk op de pal **A** om de kap te verwijderen.
2. Maak de luifel los van het zitje door de rits aan de zijkant van de luifel te openen.

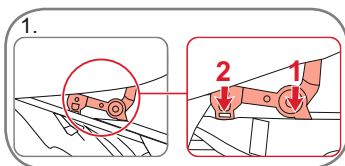

### Установка козырька

1. Вдавите направляющие элементы застежки с обеих сторон козырька в крепежный механизм застежки с обеих сторон рамы.
2. Убедитесь, что они зафиксированы в нужном положении.
3. Застегнув застежку-молнию, закрепите чехол козырька на спинке сиденья.

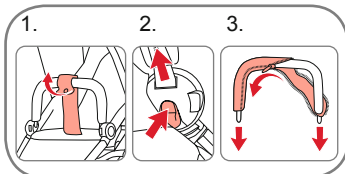
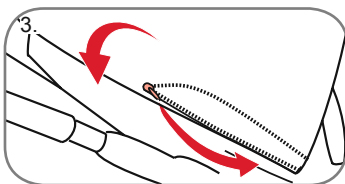

### Снятие чехла сиденья

1. Освободите паховый ремень.
2. Удалите бампер.
3. Расстегните молнию и удалите покрытие бампера.

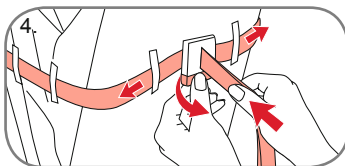

4. Ослабьте ремни, с помощью которых регулируется угол спинки.

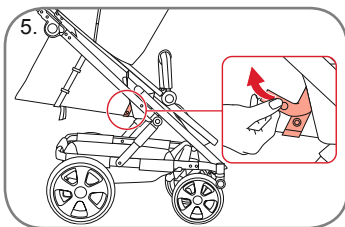

5. Расстегните ремни, закрепленные сбоку на раме, на задней стороне сиденья.

### Genmontering af solskærm

1. Tryk spændetapperne på hver side af skærmen i spændefastgørelserne på siderammerne.
2. Kontrollér, at de klikker på plads.
3. Fastgør skærmafdekningen på sædeenhedsryglænet med lynlåsen.

### De kap terugplaatsen

1. Druk de gespen aan beide kanten van de kap in de gespverbindingen op de zijframes.
2. Waarborg dat ze vastklikken.
3. Bevestig de bekleding van de kap aan de rugleuning van het zitje met de rits.

### Fjernelse af sædebetræk

1. Lås skridtremmen op.
2. Fjern sikkerhedsbøjlen.
3. Åbn lynlåsen, og træk betrækket af sikkerhedsbøjlen.

### De bekleding verwijderen

1. Maak de kruisgordel los.
2. Verwijder de veiligheidsbeugel.
3. Open de rits en verwijder de bekleding van de veiligheidsbeugel.

4. Løsn remmene, som justerer ryglænets vinkel.

4. Maak de gordels die de hoek van de rugleuning aanpassen korter.

5. Åbn remmene, der er fastgjort på siden af rammen — på bagsiden af sædet.

5. Open de gordels die aan de zijkant van het frame vastzitten — aan de achterkanten van het zitje.

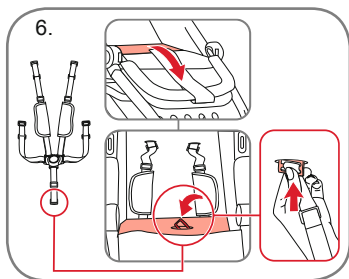

## RU Инструкция по эксплуатации

6. Поднимите сиденье и проденьте паховый ремень через текстильный элемент сиденья.
7. Удалите ремень таким же способом, как при регулировке высоты ремня. См. стр. 23.
8. Наклоните пластиковый фиксирующий зажим ремня так, чтобы он проходил через отверстие для ремня, предусмотренное в спинке.
9. Освободите плечевые и поясные ремни безопасности путем продевания ремня и фиксирующего зажима через отверстия для ремня, предусмотренные в спинке.

Доступ к фиксирующему зажиму ремня осуществляется через пространство между пластиной спинки и текстильным элементом.

### ПРЕДУПРЕЖДЕНИЕ!

Всегда используйте систему фиксации с помощью ремней.

**ВАЖНО!** После установки/удаления ремня следует ограничить доступ маленьких детей к деталям коляски, так как при попадании в рот мелкие детали могут привести к удушью.

10. Извлеките пластину сиденья/спинки.
11. Расстегните текстильную застежку и молнию, с помощью которых материал фиксируется вокруг боковой рамы и подставки для ног.
12. Поднимите тканевое покрытие.

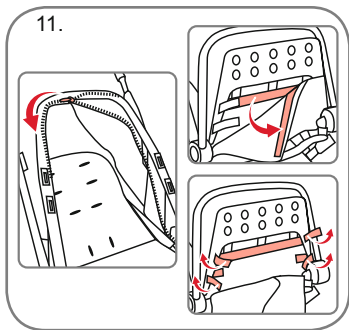
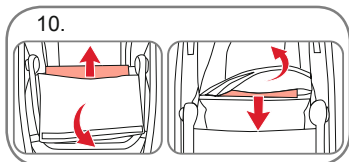

## DK Brugsvejledning

6. Løft sædet op, og før seleskridtremmen gennem sædebetrækket.
7. Fjern selen som ved justering af selehøjden. Se side 23.
8. Drej selefastelegelsesclipsene af plast, så de kan passere gennem selehullet i ryglænspladen.
9. Løs seleskulderremmene og sele-maveremmene ved at føre remmen og fastgørelsesclipsen gennem selehullerne i ryglænspladen.

Der er adgang til selefastelegelsesclipsen i rummet mellem ryglænspladen og betrækket.

**ADVARSEL!** Brug altid bremse-systemet.

**VIGTIGT!** Når selen monteres/fjernes, er det vigtigt at delene holdes uden for små børns rækkevidde, da disse dele er små kan medføre kvælning, hvis de sluges.

10. Træk sædet/bagpladen ud.
11. Åbn velcrolukningerne og lynlåsen, der låser materialet omkring siderammen og fodstøtten.
12. Løft afdækningsbetrækket af.

## NL Gebruiksaanwijzing

6. Til het zitje op en leid de kruisgordel door het textiel van het zitje.
7. Verwijder de gordel op dezelfde manier als u zou doen bij het aanpassen van de hoogte van de gordel. Zie pagina 23
8. Kantel de plastic ankerclips van de gordel zodat deze door het gordelgat in de rugleuning gaat.
9. Maak de schoudergordels en taille-gordels los door de gordel en de ankerclip door de gordelgaten in de rugleuning te leiden.

De ankerclip van de gordel kan worden bereikt via de ruimte tussen de rugleuning en het textiel.

**WAARSCHUWING!** Gebruik altijd het begrenzingssysteem.

**BELANGRIJK!** Let er bij het verwijderen/plaatsen van de gordel op dat de onderdelen uit de buurt van kleine kinderen worden gehouden. Deze onderdelen zijn klein en er bestaat het risico op verstikking.

10. Het zitje/ de achterplaat verwijderen.
11. Open het klittenband en de rits die het materiaal rondom het zijframe en de voetensteun vasthouden.
12. Til de bedekkende bekleding op.

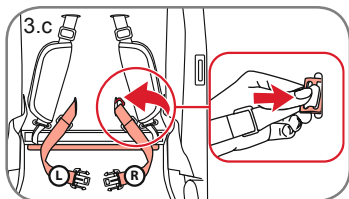
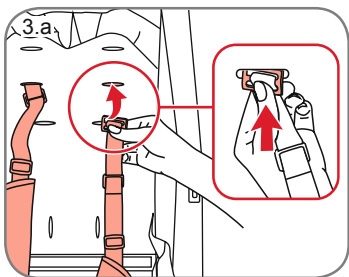
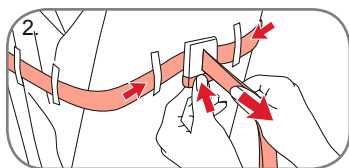

### Установка чехла сиденья

1. Вставьте пластину в спинку, пока тканевая часть не закреплена.
2. До фиксации ткани на раме (с помощью молнии) установите ремни спинки на место. Вставьте ремни, с помощью которых регулируется угол наклона спинки, в застёжку со стороны задней панели спинки.
3. Установите ремень на место, выполнив действия, описанные на странице 29, в обратном порядке (удаление ремня).
  - a. Проденьте плечевые ремни вместе с фиксирующим зажимом ремня через петлю в спинке на выбранной высоте. Проденьте зажим через пластину спинки.
  - b. Потяните плечевой ремень, чтобы убедиться, что фиксирующий зажим ремня повернут на 90 градусов и надежно крепит ремень.
  - c. Установите поясные ремни в соответствующие положения на пластине спинки. Проденьте поясной ремень вместе с фиксирующим зажимом ремня через отверстие в нижней части спинки. Протяните зажим через пластину спинки. С усилием потяните ремни, чтобы убедиться, что они надежно зафиксированы.

### Genmontering af sædebetræk

1. Sæt ryglænspladen i ryglænet på det løse betræk.
2. Sæt ryglænsremmene på igen, inden du fastgør betrækket på rammen. Sæt remmene til justering af ryglænsvinklen i spændet på bagsiden.
3. Sæt selen på igen i den modsatte rækkefølge af de trin, som er angivet på side 29 om fjernelse af selen.
  - a. Sæt skulderremmen samt selefastgørelsesclipsen gennem knaphullet på den ønskede højde i ryglænet — tryk clipsen hele vejen gennem ryglænspladen.
  - b. Træk i skulderremmen for at sikre, at selefastgørelsesclipsen er drejet 90 grader, så selen er fastgjort sikkert.
  - c. Sæt maveremmene tilbage i deres oprindelige position på ryglænspladen. Sæt maveremmene med selefastgørelsesclipsen gennem hullet i ryglænets nederste ende. Tryk clipsen hele vejen gennem ryglænspladen. Træk fast i remmene at sikre, at de er låst korrekt.

### De bekleding terugplaatsen

1. Steek de achterplaat in de rugleuning op de losse bekleding.
2. Maak de gordels van de rugleuning weer vast voordat u de bekleding op het frame ritst. Steek de gordels in de hoek van de rugleuning aanpassen in de gesp aan de achterkant.
3. Bevestig de gordels weer door de stappen op pagina 29 (de gordels verwijderen) in omgekeerde volgorde te volgen.
  - a. Steek de schoudergordel en de ankerclip door een knoopsgat op een van de geselecteerde hoogtes in de rugleuning — druk de clip volledig door de achterplaat van de rugleuning.
  - b. Trek aan de schoudergordel om te waarborgen dat de ankerclip 90 graden is gedraaid, zodat de gordel goed vastzit.
  - c. Plaats de taille gordels terug in hun positie op de achterplaat van de rugleuning. Steek de taille gordel en de ankerclip van de gordel door het gat aan de onderkant van de rugleuning. Druk de clip volledig door de plaat van de rugleuning. Trek de gordels stevig aan om te waarborgen dat ze vast zitten.

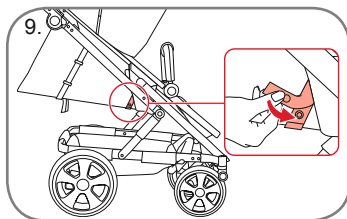
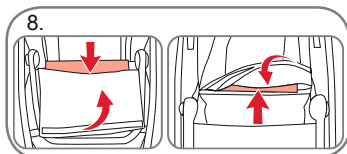
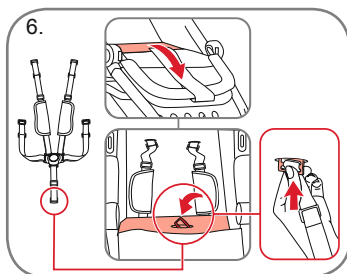
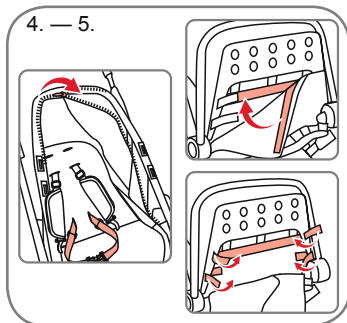

## RU Инструкция по эксплуатации

- Установите на раму тканевые элементы и закрепите их, застегнув застежку-молнию.
- Установите тканевый элемент на подставку для ног и зафиксируйте его под подставкой с помощью текстильной застежки.

6. Вставьте пластину сиденья.

- Установите на сиденье паховый ремень безопасности.

8. Отогните текстильную застежку в основании под сиденьем.

- Под сиденьем прикрепите ремень к D-образной скобе сбоку от сиденья.

**ВАЖНО!** Перед использованием коляски убедитесь, что боковые ремни надежно закреплены на D-образных скобах под сиденьем.

## DK Brugsvejledning

- Sæt sædebetrækket på rammen igen ved at bruge lynlåsen langs rammens side.
- Sæt fodstøttens betræk på fodstøtten ved velcrolukningerne under fodstøtten.

6. Isætning af sædepladen.

- Sæt skridtseleremmen i sædet.

8. Fold velcrolukningen i bunden under sædet tilbage igen.

- Sæt remmen under sædet i D-ringene på siden af sædet.

**VIGTIGT!** Kontrollér, at sideremmen er sat korrekt i D-ringene under sædet før brug.

## NL Gebruiksaanwijzing

- Bevestig het textiel van het zitje weer op het frame met behulp van de rits aan de zijkant van het frame.
- Bevestig de bekleding van de voetsteun weer aan de voetsteun met behulp van het klittenband onder de voetsteun.

6. Steek de zitplank in.

- Bevestig de kruisgordel aan het zitje.

8. Vouw het klittenband aan de onderkant terug onder het zitje.

- Bevestig de gordel onder het zitje aan de D-ring aan de zijkant van het zitje.

**BELANGRIJK!** Waarborg voor gebruikt dat de zijgordels op de juiste manier aan de D-ring onder het zitje vastzitten.



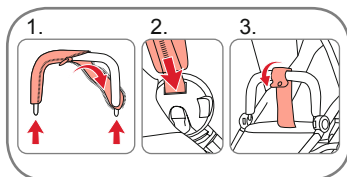

10. Наденьте чехол на бампер и установите бампер на сиденье.

10. Sæt afdækningen tilbage på sikkerhedsbøjlen, og sæt sikkerhedsbøjlen på sædet igen.

10. Plaats de bekleding terug op de veiligheidsbeugel en maak de veiligheidsbeugel weer vast aan het zitje.

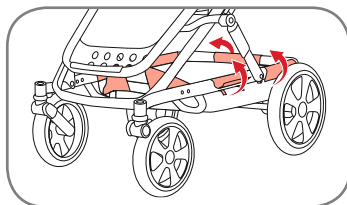

#### **Снятие тканевого чехла с корзины**

Расстегните все текстильные застежки, удерживающие тканевый чехол корзины.

#### **Fjernelse af kurvens overtræk**

Fjern alle velcrolukninger, der holder kurvens overtræk.

#### **Verwijderen bekleding mandje**

Maak alle klittenband los die de bekleding vasthoudt.

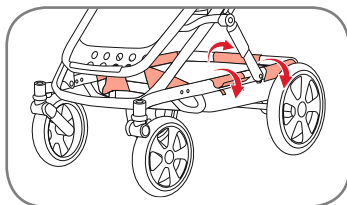

#### **Установка тканевого чехла на корзину**

Застегните все текстильные застежки, удерживающие тканевый чехол корзины.

#### **Genmontering af kurvens overtræk**

Sæt alle velcrolukninger, der holder kurvens overtræk, på.

#### **bekleding mandje terugplaatsen**

Maak alle klittenband vast die de bekleding vasthoudt.

**BRITAX RÖMER  
Kindersicherheit GmbH**

Theodor-Heuss-Straße 9  
89340 Leipheim  
Deutschland

T.: +49 (0) 8221 3670 -199  
F.: +49 (0) 8221 3670 -210  
E.: [service.de@britax.com](mailto:service.de@britax.com)  
[www.britax.com](http://www.britax.com)

**BRITAX EXCELSIOR LIMITED**

1 Churchill Way West  
Andover  
Hampshire SP10 3UW  
United Kingdom

T.: +44 (0) 1264 333343  
F.: +44 (0) 1264 334146  
E.: [service.uk@britax.com](mailto:service.uk@britax.com)  
[www.britax.com](http://www.britax.com)

**BRITAX Nordiska Barn AB**

Carlsgatan 12A  
SE-211 20 Malmö  
Sweden

T.: +46 (0) 479 190 00  
E.: [service.se@britax.com](mailto:service.se@britax.com)  
[www.britax.com](http://www.britax.com)