

Britax Childcare
Britax Römer
Kindersicherheit GmbH
Blaubeurer Straße 71
Deutschland
T.: +49 (0) 731 8345-199/-299
F.: +49 (0) 731 8345-210
E.: service.de@britax.com
www.britax.com

Britax Childcare
Britax Exelsior Limited
1 Churchill Way West
Andover
Hampshire SP10 3UW
United Kingdom
T.: +44 (0) 1264 338243
F.: +44 (0) 1264 324146
E.: service.uk@britax.com
www.britax.com

britax

B-MOTION 4 PLUS

0 kg – 20 kg

Gebrauchsanleitung
User Instructions
Mode d'emploi
Instrucciones de uso
Istruzioni per l'uso
Инструкція по експлуатації
Brugsvejledning
Gebruiksaanwijzing
Instrukcja użytkowania
Navod k pouziti
Navod na použitie
Felhasználó útmutató
Navodila za uporabo
Upute za korisnika
Bruksanvisning
Bruksveiledning
Кайтбуоһе
Инструкция за ползване
Instruccioni de utilizare
Kullanım talimatı
Kasutusjuhend
Norādījumi lietojājam
Nurodymai vartotojams
Обүтөс хэргүтөс
Инструкція з експлуатації
Korisnicka uputstva
تعليمات المستخدم

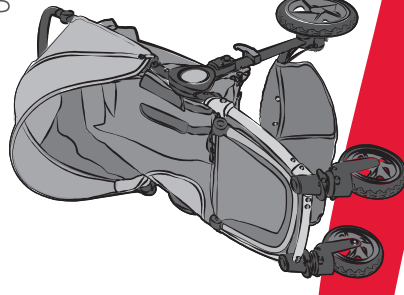

**Verwendete Symbole**

Für die Sicherheit Ihres Kindes



Montage/Demontage Ihres Kinderwagens



Benutzung Ihres Kinderwagens



Anschließen und Sichern des Kindes



Verwendung des optionalen Zubehörs



Pflegehinweise/Garantie

Symbols used

For your child's safety



Assembling/dismantling your stroller



Using your stroller



Buckling and securing the child



Using optional accessories



Care instructions/warranty

Symboles utilisés

Pour la sécurité de votre enfant



Monter / démontage de votre poussette



Utilisation de votre poussette



Attacher et sécuriser l'enfant



Utilisation des accessoires en option



Conseils d'entretien / garantie

Legenda

Pos.	Denominación
1	Capota*
2	Barra de juguetes
3	Cinturones de hombros
4	Lengüeta de los cinturones de los hombros
5	Lengüeta del cinturón de cintura
6	Broche del cinturón
7	Asa (mecanismo de plegado)
8	Asiento
9	Reposapiernas
10	Bloqueo de las ruedas giratorias
11	Ruedas giratorias
12	Cesta portaobjetos
13	Ruedas traseras
14	Freno
15	Palanca de bloqueo
16	Botón de desbloqueo
17	Alojamiento para la capota
18	Empuñadura
19	Adaptador Travel System - tipo "A"

* En caso de no estar incluido en el producto suministrado, es posible adquirirlo como accesorio por separado.

Legenda

Pos.	Designação
1	Capota*
2	Protetor frontal
3	Cinto para os ombros
4	Lingueta de fecho do cinto para os ombros
5	Lingueta de fecho do cinto para a anca
6	Fecho do cinto
7	Pega (mecanismo articulado)
8	Assento
9	Apoio para as pernas
10	Fixador das rodas direcionais
11	Rodas direcionais
12	Cesto de compras
13	Rodas traseiras
14	Travões
15	Alavanca de bloqueio
16	Botão de desbloqueio
17	Alojamento da capota
18	Pega
19	Adaptador do sistema de viagem - tipo "A"

* Se não estiver incluído no produto, deve adquirir como acessório à parte.

Legenda

Pos.	Descrizione
1	Cappottina*
2	Arco porta-giochi
3	Cintura di sicurezza spalle
4	Linguetta di chiusura cintura spalle
5	Linguetta di chiusura cintura sicurezza vita
6	Fibbia della cintura
7	Maniglione (pieghevole)
8	Seduta
9	Poggiapiedi
10	Blocco ruote piroettanti
11	Ruote piroettanti
12	Cestello
13	Ruote posteriori
14	Freno
15	Leva di bloccaggio
16	Pulsante di sblocco
17	Sede cappottina
18	Maniglia scorrevole
19	Adattatore per auto - Tipo "A"

* Se non fornito con il prodotto all'acquisto, significa che si può comunque richiedere come optional.



Simbols utilizados



Para la seguridad de su hijo



Montaje/desmontaje del cochecito



Uso del cochecito



Abrochar el cinturón y asegurar al niño



Utilización de los accesorios opcionales



Indicaciones sobre el mantenimiento/
garantía

Símbolos utilizados



Para a segurança da sua criança



Montagem/Desmontagem do seu
carrinho de passeio



Utilização do seu carrinho de passeio



Colocar o cinto à criança para a
transportar com segurança



Utilização do acessório opcional



Cuidados de limpeza/Garantia

Simboli utilizzati



Per la sicurezza del vostro bambino



Montaggio/Smontaggio del passeggino



Utilizzo del passeggino



Allacciare le cinture e mettere il bimbo in
sicurezza



Utilizzo degli accessori optional



Manutenzione/Garanzia



Пояснения

Поз.	Обозначение
1	Тент*
2	Дуга
3	Плечевой ремень
4	Язычок замка плечевого ремня
5	Язычок замка бедренного ремня
6	Замок ремня
7	Ручка (механизм складывания)
8	Посадочная поверхность
9	Опора для ног
10	Столпор откидных колес
11	Откидные колеса
12	Корзина для покупок
13	Задние колеса
14	Тормоз
15	Рычаг фиксатора
16	Кнопка разблокирования
17	Крепления тента
18	Выдвижная ручка
19	Адаптер Travel System - тип "A"

* Если не входит в комплект поставки изделия, то принадлежность можно купить отдельно.

Tekst

Pos.	Betegnelse
1	Afdækning*
2	Legebøjle
3	Skuldersele
4	Skuldersele-låsetunge
5	Hoftelele-låsetunge
6	Selelås
7	Greb (foldemekanisme)
8	Siddeflade
9	Benstøtte
10	Fastholder drejehjul
11	Drejehjul
12	Indkøbskurv
13	Baghjul
14	Bremse
15	Låsegreb
16	Oplåsningssknap
17	Montering afdækning
18	Skydegreb
19	Travel System Adapter - Type "A"

* Hvis ikke medfølgende kan leveres som separat

Legende

Pos.	Benaming
1	Afdekkap*
2	Speelbeugel
3	Schoudergordel
4	Schoudergordel-sloftong
5	Heupgordel-sloftong
6	Gordelslot
7	Greep (plooimechanisme)
8	Zitting
9	Beensteun
10	Fixering voor de zwenkwielen
11	Zwenkwielen
12	Boodschappenvan
13	Achterwielen
14	Rem
15	Vergrendelingshendel
16	Ontgrendelingsknop
17	Bevestiging afdekkap
18	Schuifgreep
19	Travel System Adapter - Type "A"

* Indien niet bij het product inbegrepen, als accessoire afzonderlijk verkrijgbaar.



Используемые символы

 Для безопасности вашего ребенка

 Монтаж / демонтаж детской коляски

 Использование детской коляски

 Пристегивание ребенка ремнями и обеспечение его безопасности

 Использование опционных принадлежностей

 Указания по уходу за изделием / Гарантия

Anvendte symboler

 For dit barns sikkerhed

 Montering/demontering af barnevogn

 Brug af barnevogn

 Fastsæmnding og sikring af barnet

 Anvendelse af tilbehøret

 Plejeanvisninger/garanti

Gebruikte symbolen

 Voor de veiligheid van uw kind

 Montage/demontage van de kinderwagen

 Gebruik van de kinderwagen

 Uw kind ter bescherming de veiligheidsgordels omdoen

 Gebruik van de optionele accessoires

 Aanwijzingen voor het onderhoud/ Garantie

Legenda

Poz.	Oznaczenie
1	Ostona*
2	Patań na zabawki
3	Pas ramieniowy
4	Język klamry pasa ramieniowego
5	Język klamry pasa biodrowego
6	Gniazdo klamry
7	Uchwyt (mechanizm składany)
8	Siedzisko
9	Podpórka pod nogi
10	Ustałacz kólek skrętnych
11	Kółka skrętne
12	Kosz na zakupy
13	Kółka tylne
14	Hamulec
15	Dźwignia blokująca
16	Przycisk odblokowania
17	Mocowanie osłony
18	Uchwyt do pchania
19	Przystawka podróżna typu "A"

*Jeżeli nie znajduje się w zestawie, dostępny oddzielnie jako akcesorium.

Popis

Pol.	Označení
1	Stříška*
2	Madlo na hračku
3	Ramenní pás
4	Ramenní pás-zásrčka zámku
5	Kyčelní pás-zásrčka zámku
6	Zámek pásu
7	Úchyt (skládací mechanismus)
8	Sedačka
9	Opěrka nohou
10	Zajištění otočných koleček
11	Otočná kolečka
12	Nákupní koš
13	Zadní kolečka
14	Brzda
15	Páčka blokace
16	Tlačítko odblokování
17	Násada na stříšku
18	Posuvná rukojeť
19	Adaptér Travel System - typ "A"

* Pokud není obsažen ve výrobku, obdržíte jej zvlášť jako příslušenství.

Legenda (vysvetlivky)

Pol.	Označenie
1	Strieška*
2	Bezpečnostný oblúk
3	Ramenný pás
4	Upínacia pracka ramenného bezpečnostného pásu
5	Upínacia pracka bedrového bezpečnostného pásu
6	Telo zámky
7	Držiak (Skladací mechanismus)
8	Sedacia plocha
9	Opora nôh
10	Západky otočných koliesok
11	Otočné kolieska
12	Nákupný košík
13	Zadné kolieska
14	Brzda
15	Zaisťovacia páčka
16	Odisťovacie tlačidlo
17	Uchytenie striešky
18	Posuvné držiadlo
19	Adaptér cestovného systému - typu "A"

* Ak nie je vo výbave produktu, možno ho samostatne objednať ako príslušenstvo.

**Zastosowane symbole**

Dla bezpieczeństwa Państwa dziecka



Składanie/rozkładanie wózka dziecięcego



Korzystanie z wózka dziecięcego



Przypinanie pasami i zabezpieczenie dziecka



Korzystanie z opcjonalnych akcesoriów



Wskazówki na temat pielęgnacji / gwarancja

Použité symboly

Pro bezpečnosť Vašeho dieťaťa



Montáž/demontáž Vašeho detského kočičku



Používání Vašeho detského kočičku



Připoutání a zajištění dítěte



Použití vhodného příslušenství



Pokyny k údržbě/záruka

Použité symboly

Pre bezpečnosť vášho dieťaťa



Montáž/demontáž vášho detského kočíka



Používanie vášho detského kočíka



Pripútanie a zaistenie dieťaťa



Použitie voliteľného príslušenstva

Informácie o ošetrovnej údržbe produktu/
Záruka

Jelmagyarázat

Poz.	Megnevezés
1	Védőtető*
2	Játszókar
3	Vállszij
4	Vállszij rögzítőnyelve
5	Deréköv rögzítőcsatlója
6	Óvrögzítő
7	Fogantyú (hajtószerkezet)
8	Ülőfelület
9	Lábtámasz
10	Kerékrögzítők
11	Forgókerekek
12	Bevásárlókosár
13	Hátsó kerekek
14	Fék
15	Rögzítőkar
16	Kioldógomb
17	Védőtető-tartó
18	Tolókar
19	Travel System rendszer adapter - "A" típus

* Ha nem tartalmazza a termék, akkor tartozékként külön kapható.

Legenda

Poz.	Opis
1	Pokrivalo*
2	Ročaj za igrače
3	Ramenski pas
4	Zaponka za ramenski pas
5	Zaponka za bočni pas
6	Zaponka pasu
7	Držalo (mehanizem prepogibanja)
8	sedalna površina
9	Opora za noge
10	Zapora za vrtljiva kolesa
11	Vrtljiva kolesa
12	Nakupovalna košarica
13	Zadnja kolesa
14	Zavora
15	Zaporna ročica
16	Gumb za sprostitev
17	Nosilec pokrivala
18	Držalo za potiskanje
19	Vmesnik za Travel System - tip "A"

* Če ni priloženo k izdelku, je možno dobiti posebej kot opremo.

Legenda

Poz.	Naziv
1	Krov*
2	Naslon za ruke
3	Remen za ramena
4	Zatvarač remena za ramena
5	Zatvarač remena za struk
6	Brava remena
7	Ručka (mehanizam sklapanja)
8	Površina za sjedenje
9	Naslon za noge
10	Blokada zakretnih kotača
11	Zakretni kotači
12	Košara za kupnju
13	Stražnji kotači
14	Kočnica
15	Poluga za blokiranje
16	Gumb za deblokiranje
17	Prihvat krova
18	Ručka za guranje kolica
19	Adapter za putovanja "Travel System" - tip "A"

* Ako ne postoji u proizvodu, može se kupiti posebno kao pribor.



Alkalmazott szimbólumok

 A gyermek biztonsága érdekében

 A babakocsi összeszerelése/
szétszerelése

 A babakocsi használata

 A gyermek becsatolása és rögzítése

 Az opcionális tartozékok használata

 Ápolási tudnivalók/Garancia

Uporabljeni simboli

 Za varnost vašega otroka

 Montaža / demontaža vašega otroškega
vozička

 Uporaba vašega otroškega vozička

 Priprasanje in varovanje vašega otroka

 Uporaba možne dodatne opreme

 Navodila za negovanje / garancija

Upotrijebljeni simboli

 Za sigurnost Vašeg djeteta

 Montaža/demontaža dječjih kolica

 Korištenje dječjih kolica

 Vežanje i osiguranje djeteta

 Upotreba opcionog pribora

 Upute za njegu/jamstvo

Bildtext

Pos.	Beteckning
1	Sufflett*
2	Leksaksbygel
3	Axelbälte
4	Axelbälte-låstunga
5	Höftbälte-låstunga
6	Bältresspänne
7	Handtag (vikningsmekanism)
8	Sittyta
9	Benstöd
10	Fixering av svängbara hjul
11	Svängbara hjul
12	Köpkorg
13	Bakhjul
14	Broms
15	Låsspak
16	Upplåsningsknapp
17	Sufflettfäste
18	Skjuthandtag
19	Travel System-adapter - Typ A

* Om denna del inte ingår i produkten finns den att köpa som tillhör.

Tegnforklaring

Pos.	Betegnelse
1	(Over)trekk*
2	Lekebøyle
3	Skulderstropp
4	Skulderstropp-Låsplate
5	Hoftesele-Låsplate
6	Selelås
7	Håndtak (sammenslåningsmekanisme)
8	Sitteoverflate (sete)
9	Benstøtte
10	Låsing av svingbare hjul
11	Svingbare hjul
12	Handlekurv
13	Bakhjul
14	Bremser
15	Låsespak
16	Utløsningsknapp
17	Opptakstrekk
18	Skyvbart håndtak
19	Travel System Adapter - Reise-systemadapter type "A"

* Noen deler er ikke standard, disse selges separat.

Piirrosten selitys

Koh.	Merkintä
1	Kuomu*
2	Leikkikaari
3	Olkavyö
4	Olkavyö-lukkokieli
5	Lannevyö-lukkokieli
6	Vajaiden lukitus
7	Kahva (taittomekanismi)
8	Istuinpinta
9	Jalkatuki
10	Kääntyvien pyörien lukitsija
11	Kääntyvät pyörät
12	Ostoskori
13	Takapyörät
14	Jarrut
15	Lukitusvipu
16	Vapautuspainike
17	Kuomun kiinnitysosa
18	Työntöaisa
19	Travel System Adapter – tyyppi "A"

* Jos ei kuulu tuotteeseen, saatavana erikseen lisävarusteena.



SE

Bruksanvisning

NO

Bruksveiledning

FI

Käyttöohje

Symboler som används

För ditt barns säkerhet



Sätta ihop/ta isär din barnvagn



Använda din barnvagn



Spänna fast och skydda ditt barn



Använda tillbehören



Skötselanvisningar/garanti

Symboler som brukes

Sikkerhet for barnet ditt



Montage/Demontage Ihres Kinderwagens



Bruk av barnvognen



Bruk av sikkerhetssele i vognen



Bruk av tilleggsutstyr



Vedlikehold/Garanti

Käytetyt symbolit

Lapsesi turvallisuuden takaamiseksi



Lastenvaunujen kokoaminen/purkaminen



Lastenvaunujen käyttäminen



Lapsen kiinnittäminen turvavöihin



Lisävarusteiden käyttö



Hoito-ohjeet/takuu

SE

NO

FI

Легенда / надпис

№	Описание
1	Сеник*
2	Гриф с играчки
3	Колан за раменете
4	Език на колана за раменете
5	Език на колана около ханша
6	Катарама
7	Дръжка (механизъм за сгъване)
8	Седалка
9	Поставка за крачета
10	Заклучване на въртящите се колела
11	Въртящи се колела
12	Кошница за пазаруване
13	Задни колела
14	Спирачка
15	Заклучващ пост
16	Бутон за освобождаване
17	Капаче на муфата
18	Дръжка
19	Адаптер за система за пътуване тип „А“

* Предлага се като отделен аксесоар, ако не е включен към продукта.

Legendă/captură

Nr.	Descriere
1	Coviltir*
2	Bară de jucării
3	Centură pentru umăr
4	Limbă centură pentru umăr
5	Limbă centură pentru șolduri
6	Cataramă
7	Mâner (mecanism de pliere)
8	Scaun
9	Suport pentru picioare
10	Sistem de blocare pentru roți pivotante
11	Roți pivotante
12	Coș de cumpărături
13	Roți spate
14	Frână
15	Mâner de blocare
16	Buton de declanșare
17	Husă suport
18	Mâner de împingere
19	Adaptor sistem de transport - Tip „A”

* Disponibil ca accesoriu separat dacă nu este inclus cu produsul.

Açıklama

Poz.	Adlandırma
1	Tente*
2	Oyun çtası
3	Omuz kemeri
4	Omuz kemeri kilit dili
5	Kalça kemeri kilit dili
6	Kemer kilici
7	Tutamak (katlama mekanizması)
8	Oturma yüzeyi
9	Bacak desteği
10	Hareketli teker sabitlemesi
11	Hareketli tekerler
12	Alışveriş sepeti
13	Arka tekerler
14	Fren
15	Kilit kolu
16	Kilit açma düğmesi
17	Tente tespit yuvası
18	İtme kolu
19	Travel System Adaptörü - Tip "A"

* Üründe mevcut değil ise aksesuar olarak ayrıca temin edilebilir.

**Използвани символи**

За безопасността на детето ви



Сглобяване/разглобяване на вашата количка



Използване на вашата количка



Закопчаване и сигурност на детето



Използване на допълнителните аксесоари



Грижи за количката/гаранция

Символи използвани

Пенду сигуранца копилиу думнеавоастра



Асамблаеа/дезасамблаеа каруциорului



Утилизеа каруциорului



Приндеа центурилор ши асигуреа копилиуи



Утилизеа аксесориилор опционале



Инструциуни де ингриже/гаранție

Кullanılan semboller

Çocuđunuzun emniyeti için



Çocuk arabanızın montajı/sökülmesi



Çocuk arabanızın kullanımı



Çocuđun kemerinin takılması ve emniyete alınması



Seçime bađlı aksesuarların kullanılması



Bakım bilgileri/Garanti

Kirjeldus/selgitus

Nr	Kirjeldus
1	Katus*
2	Mänguasjaraam
3	Õlarihm
4	Õlarihma keel
5	Puusarihma keel
6	Rihmapannal
7	Käepide (voltimismehhanism)
8	Iste
9	Jalatugi
10	Pöödrataste lukk
11	Pöödrattad
12	Pakikorv
13	Tagarattad
14	Pidur
15	Lukustushoob
16	Vabastusnupp
17	Pesa kate
18	Lükkesang
19	Reisisüsteemi adapter – „A-tüüpi”

* Saadaval eraldi lisatarvikuna, kui ei ole tootega kaasas.

Apzīmējumi/paraksts

Nr.	Apraksts
1	Pārsegs*
2	Rotāļlietu virtene
3	Plecu siksnas
4	Plecu siksnas mēlīte
5	Gurnu siksnas mēlīte
6	Sprādze
7	Rokturis (nolokāms mehānisms)
8	Sēdekļis
9	Kāju balsts
10	Grozāmo riteņu slēgmehānisms
11	Grozāmie riteņi
12	Iepirkumu grozs
13	Aizmugurējie riteņi
14	Bremze
15	Bloķēšanas svira
16	Atlaišanas poga
17	Uznavas apvalks
18	Rokturis stumšanai
19	Ceļošanas iekārtas adapters – “A” tips

* Pieejams kā atsevišķs piederums, ja tas nav iekļauts produkta komplektācijā.

Aprašas / antraštē

Nr.	Aprašymas
1	Gaubtas*
2	Žaislių juosta
3	Pečių diržas
4	Pečių diržo liežuvelis
5	Klubų diržo liežuvelis
6	Sagtis
7	Rankena (sulenkimo mechanizmo)
8	Sėdynė
9	Atrama kojoms
10	Besisukiojančių ratukų fiksatorius
11	Besisukiojantys ratukai
12	Pirkinių krepšys
13	Galiniai ratukai
14	Stabdys
15	Fiksavimo svirtis
16	Atleidimo mygtukas
17	Lizdo dangtelis
18	Nuleidžiama rankena
19	A tipo kelioninės sistemos adapteris

* Jei nepridėtas kartu su gaminiu, galima įsigyti kaip atskirą priedą.



EE

Kasutusjuhend

LV

Lietošanas instrukcija

LT

Naudojimo instrukcija

Kasutatud sümboolid



Teie lapse ohutuse nimel



Käru kokkupanek/lahtivõtmine



Käru kasutamine



Lapse rihmade kinnitamine



Valikuliste lisatarvikute kasutamine



Hooldusjuhend/garantii

Izmantotie simboli



Jūsu bērna drošībai



Jūsu bērna ratiņu montāža/demontāža



Jūsu bērna ratiņu izmantošana



Bērna piesprādzēšana un nostiprināšana



Papildu piederumu izmantošana



Norādījumi par apkopi/garantija

Naudojami simboliai



Jūsų vaiko saugumui



Vežimėlio surinkimas / išardymas



Vežimėlio naudojimas



Vaiko prisegimas ir apsauga



Papildomų priedų naudojimas



Priežiūros instrukcijos / garantija

EE

LV

LT

Επεξήγηση

Αρ	Περιγραφή
1	Κουκούλα*
2	Μπάρα για παχνίδι
3	Ιμάντας ώμου
4	Γλώσσα ιμάντα ώμου
5	Γλώσσα ζώνης μέσης
6	Μπούκλα
7	Λαβή (μηχανισμός αναδίπλωσης)
8	Κάθισμα
9	Υποπόδιο
10	Κλειδωμα για περιστρεφόμενες ρόδες
11	Περисτρεφόμενες ρόδες
12	Καλάθι αγορών
13	Πίσω τροχοί
14	Φρένο
15	Μοχλός ασφάλισης
16	Ελευθερώστε το μοχλό
17	Κάλυμμα της υποδοχής
18	Λαβή ώθησης
19	Σύστημα ταξιδιού σύνδεσης- Τύπου "Α"

* Διατίθεται ως ξεχωριστό αξεσουάρ εάν δεν συμπεριλαμβάνεται με το προϊόν.

Пояснення

Поз.	Найменування
1	Тент*
2	Дуга для іграшок
3	Плечовий пасок безпеки
4	Язик замка плечового паска безпеки
5	Язык замка паска безпеки на стегно
6	Замок паска безпеки
7	Ручка (розсувний механізм)
8	Сидіння
9	Опори для ніг
10	Фіксатор поворотних коліс
11	Поворотні колеса
12	Кошик для покупок
13	Задні колеса
14	Гальма
15	Блокувальний важіль
16	Кнопка розблокування
17	Фіксація тенту
18	Натисніть ручку
19	Travel System адаптер - тип "А"

* Якщо не входить до комплекту поставки, можна замовити окремо як додатковий аксесуар.

Legenda / naslov

Br.	Opis
1	Prekrivač*
2	Branik za igranje
3	Rameni pojas
4	Jezik ramenog pojasa
5	Jezik pojasa za kukove
6	Korča
7	Ručica (mehanizam za sklapanje)
8	Sedište
9	Oslonac za noge
10	Blokator protiv okretanja točkova
11	Okretanje točkova
12	Korpa za kupovinu
13	Zadnji točkovi
14	Kočnica
15	Poluga za zaključavanje
16	Dugme za otpuštanje
17	Prekrivač udubljenja
18	Ručica za guranje
19	Adapter za putni sistem - tip „A“

* Dostupno kao odvojeni dodatak i nije uključeno u proizvod.



GR

Οδηγίες χρήσης

Інструкція з експлуатації

RS

Korisnička uputstva

Οδηγίες χρήσης / Σύμβολα που χρησιμοποιούνται

 Για την ασφάλεια του παιδιού σας

 Συναρμολόγηση / αποσυναρμολόγηση καροτσαίου

 Χρησιμοποιώντας το καρότσι σας

 Δέσιμο και ασφάλεια του παιδιού

 Χρήση προαιρετικών αξεσουάρ

 Οδηγίες φροντίδας / εγγύηση

Символи

 Для безпеки Вашої дитини

 Монтаж/демонтаж дитячого візка

 Використання дитячого візка

 Пристібання паска безпеки та захист дитини

 Використання додаткових аксесуарів

 Рекомендації по догляду/гарантія

Употребљени симболи

 За безбедnost vašeg deteta

 Montiranje/demontiranje kolica

 Korišćenje kolica

 Veživanje i obezbeđivanje deteta

 Upotreba opcionalnih dodataka

 Uputstva za održavanje/garancija

GR

UA

RS

وسيلة إيضاح / تسمية توضيحية

الوصف	الرقم
الغطاء*	1
قضيب حمل الألعاب	2
حزام الكتف	3
عروة حزام الكتف	4
عروة حزام الورك	5
الإبزيم	6
المقبض (ألية الطي)	7
المقعد	8
مسند الساق	9
قفل عجلات المحور	10
عجلات المحور	11
سلة التسوق	12
العجلات الخلفية	13
الفرامل	14
ذراع القفل	15
زر التحرير	16
غطاء الفتحة	17
مقبض الدفع	18
مهاين نظام السير - النوع "A"	19

* متوفر في شكل ملحق منفصل إذا لم يكن مضمناً مع المنتج.

الرموز المستخدمة



من أجل سلامة طفلك



تجميع/تفكيك عربية الأطفال



استخدام عربية الأطفال



تثبيت الطفل وتأمينه



استخدام الملحقات الاختيارية



تعليمات العناية/الضمان



Inhalt

1	Vorbemerkung	21
2	Sicherheitshinweise	22
3	Kinderwagen montieren und verwenden	100
3.1	Kinderwagen montieren	100
3.2	Verdeck befestigen	102
3.3	Bremse benutzen	105
3.4	Kinderwagen zusammenklappen	106
3.5	Kinderwagen auseinanderklappen	108
3.6	Schwenkräder feststellen	110
3.7	Rückenlehne verstellen	111
3.8	Gurt einstellen	113
3.9	Kind anschnallen	114
3.10	Verdeck entfernen	115
3.11	Räder entfernen	118
3.12	Abnehmen des Kinderwagen-Sizes	119
3.13	Verdeck verstellen	122
3.14	Verdeck-Abdeckung entfernen	123
3.15	Spielbügel befestigen	124
3.16	Spielbügel öffnen	126
3.17	Regenverdeck befestigen	127
3.18	Travel System Adapter befestigen	128
3.19	Travel System Adapter entfernen	129
3.20	Verwendung der Softtragetasche	130
3.21	Fußsack befestigen	131
4	Pflegeanleitung	132
5	Garantie	134

Contents

1	Introduction	21
2	Safety instructions	22
3	Assembling and using the stroller	100
3.1	Assembling the stroller	100
3.2	Attaching the hood	102
3.3	Using the brake	105
3.4	Folding the stroller	106
3.5	Unfolding the stroller	108
3.6	Securing the swivel wheels	110
3.7	Adjusting the backrest	111
3.8	Adjusting the straps	113
3.9	Buckling the child in	114
3.10	Removing the hood	115
3.11	Removing the wheels	118
3.12	Removing the pushchair seat	119
3.13	Adjusting the hood	122
3.14	Removing the hood cover	123
3.15	Fastening the toy bar	124
3.16	Opening the toy bar	126
3.17	Attaching the rain hood	127
3.18	Attaching the Travel System Adapter	128
3.19	Removing the Travel System Adapter	129
3.20	Using the soft carrycot	130
3.21	Attaching the foot bag	131
4	Care instructions	132
5	Warranty	134

Contenu

1	Remarque préliminaire	21
2	Consignes de sécurité	22
3	Montage et utilisation de la poussette	100
3.1	Montage de la poussette	100
3.2	Fixation de la capote	102
3.3	Utilisation du frein	105
3.4	Pliage de la poussette	106
3.5	Dépliage de la poussette	108
3.6	Verrouillage des roues pivotantes	110
3.7	Réglage du dossier	111
3.8	Réglage de la ceinture	113
3.9	Attacher l'enfant	114
3.10	Retrait de la capote	115
3.11	Retrait des roues	118
3.12	Retrait du siège de la poussette	119
3.13	Réglage de la capote	122
3.14	Retrait de la housse de la capote	123
3.15	Fixation de l'arceau de jeu	124
3.16	Ouverture de l'arceau de jeu	126
3.17	Fixation de la capote de pluie	127
3.18	Fixation de l'adaptateur Travel System	138
3.19	Retrait de l'adaptateur Travel System	139
3.20	Utilisation de la nacelle souple	130
3.21	Fixation de la chancelière	131
4	Consignes d'entretien	135
5	Garantie	134



1 Vorbemerkung

WICHTIG: Bewahren Sie diese Gebrauchsanleitung bitte auf, um auch später noch darin nachschlagen zu können.

Wir freuen uns, dass unser B-Motion 4 Plus Ihr Kind sicher durch seine ersten Lebensjahre begleiten darf.

Die Sicherheit Ihres Kindes liegt in Ihrer Verantwortung

- ✧ Lesen Sie die Gebrauchsanleitung sorgfältig durch und machen Sie sich mit dem Kinderwagen vertraut, bevor Sie ihn mit Ihrem Kind benutzen.
- ✧ Wird Ihr Kinderwagen von anderen Personen benutzt, die nicht mit ihm vertraut sind (z. B. Großeltern), zeigen Sie ihnen immer, wie der Kinderwagen bedient wird.
- ✧ Die Sicherheit Ihres Kindes kann beeinträchtigt werden, wenn Sie sich nicht an diese Gebrauchsanleitung halten.
- ✧ Bewahren Sie die Gebrauchsanleitung sorgfältig auf, um auch später nachschlagen zu können.

Wenn Sie noch Fragen zur Verwendung haben oder weitere Informationen benötigen, wenden Sie sich bitte an uns.

Ihr Britax Team

1 Introduction

IMPORTANT: keep these instructions for future reference.

We are pleased that our B-Motion 4 Plus will accompany your child safely through its first years of life.

Your child's safety is your responsibility

- ✧ Read the instructions carefully and familiarize yourself with the stroller before you use it with your child.
- ✧ If your stroller is to be used by other people who are not familiar with it (such as grandparents), always show them how the stroller is used.
- ✧ Your child's safety may be put at risk if you do not follow these instructions.
- ✧ Keep the user instructions carefully so you can also look through them later.

If you have any questions regarding use or need further information, please contact us.

The Britax Team

1 Remarque préliminaire

IMPORTANT: merci de conserver le présent mode d'emploi pour pouvoir le consulter ultérieurement!

Nous sommes heureux que notre B-Motion 4 Plus puisse accompagner votre enfant en toute sécurité pendant les premières années de sa vie.

La sécurité de votre enfant est de votre responsabilité

- ✧ Lire soigneusement le mode d'emploi et se familiariser avec la poussette avant d'y installer votre enfant.
- ✧ Si la poussette est utilisée par d'autres personnes qui ne s'y sont pas familiarisées (les grands-parents, par exemple), montrez-leur toujours comment se servir de la poussette.
- ✧ La sécurité de votre enfant peut être mise en péril en cas de non respect de ce mode d'emploi.
- ✧ Garder soigneusement le mode d'emploi pour pouvoir le consulter ultérieurement.

Pour toute question complémentaire ou de plus amples renseignements, n'hésitez pas à nous contacter.

Votre équipe Britax

2 Sicherheitshinweise

WARNUNG! Dieser Kinderwagen ist geeignet für Kinder ab Geburt bis zu einem Gewicht von 20 kg.

WARNUNG! Dieses Produkt ist **nicht** geeignet...

- als Ersatz für Bett oder Wiege. Tragetaschen, Kinder- und Sportwagen dürfen nur für den Transport genutzt werden.
- zum Joggen oder Skaten.
- für den Transport von mehr als einem Kind.
- für den gewerblichen Gebrauch.
- als Travel System in Verbindung mit anderen Babyschalen.

WARNUNG! Vergewissern Sie sich vor Gebrauch, dass alle Verriegelungen geschlossen sind.

WARNUNG! Achten Sie beim Tragen des Kinderwagens darauf, dass Sie keine der Verriegelungen aus Versehen öffnen.

2 Safety instructions

WARNING! This stroller is suitable for children from birth up to a weight of 20 kg.

WARNING! This product is not suitable...

- as a substitute for a bed or cot. Carry cots, strollers and pushchairs may only be used for transport.
- for running or skating.
- for transporting more than one child.
- for commercial use.
- as a travel system in combination with other infant carriers.

WARNING! Ensure that all the locking devices are engaged before use.

WARNING! When carrying the stroller, make sure you do not open the safety locks by mistake.

2 Consignes de sécurité

AVERTISSEMENT ! Cette poussette est réservée aux nouveau-nés et aux bébés de moins de 20 kg.

AVERTISSEMENT ! Ce produit ne convient pas...

- pour remplacer le lit ou le berceau. Les porte-bébés, les poussettes et les buggys doivent uniquement être utilisés pour le transport.
- pour la course, le skating
- pour le transport de plus d'un enfant.
- pour un usage professionnel.
- pour une utilisation en tant Travel System avec d'autres coques pour bébé.

AVERTISSEMENT ! Assurez-vous que tous les dispositifs de verrouillage sont enclenchés avant l'utilisation.

AVERTISSEMENT ! Veillez à ne pas ouvrir accidentellement l'un des dispositifs de verrouillage lors du transport de la poussette.



WARNUNG! Achten Sie beim Klappen des Kinderwagengestells darauf, dass Sie sich und andere nicht einklemmen.

WARNUNG! Klappen Sie den Kinderwagen niemals, wenn ein Kind darin sitzt.

WARNUNG! Vergewissern Sie sich, dass Ihr Kind beim Aufklappen und Zusammenklappen des Wagens außer Reichweite ist, um Verletzungen zu vermeiden.

WARNUNG! Verwenden Sie immer das Rückhaltesystem.

WARNUNG! Lassen Sie Ihr Kind nie unbeaufsichtigt.

WARNUNG! Ziehen Sie beim Abstellen des Kinderwagens immer die Bremse an, bevor Sie Ihr Kind hineinlegen oder herausnehmen.

WARNUNG! Halten Sie die Rückenlehne fest, während Sie diese am Kinderwagen-Sitz justieren.

WARNUNG! Achten Sie bei Verstellungen darauf, dass sich Ihr Kind nicht in der Reichweite beweglicher Teile befindet.

WARNING! When folding the stroller frame, make sure you and others do not get trapped.

WARNING! Never fold the stroller when a child is sitting in it.

WARNING! To avoid injury ensure that your child is kept away when unfolding and folding this product.

WARNING! Always use the restraint system.

WARNING! Never leave your child unattended.

WARNING! Always engage the brake when you park the stroller, before you put your child into it and before you remove your child.

WARNING! Hold the backrest securely while you adjust the stroller seat.

WARNING! When making adjustments, make sure your child cannot reach into moving parts.

WARNING! Any load attached to the handle and/or on the back of the backrest and/or on the sides

AVERTISSEMENT ! Veillez à ne pas vous blesser vous-même ou une autre personne en pliant le châssis de la poussette.

AVERTISSEMENT ! Ne repliez jamais la poussette alors qu'un enfant est assis dedans.

AVERTISSEMENT ! Lors du dépliage et du pliage de la poussette, s'assurer que votre enfant ne soit pas à portée pour éviter tout risque de blessures.

AVERTISSEMENT ! Toujours utiliser le système de retenue de la poussette.

AVERTISSEMENT ! Ne laissez jamais votre enfant sans surveillance.

AVERTISSEMENT ! Toujours

engager le frein lorsque vous garez la poussette, avant d'y installer votre enfant et avant de l'en retirer.

AVERTISSEMENT ! Tenez fermement le dossier, pendant que vous ajustez le siège de la poussette.

AVERTISSEMENT ! Lors des réglages, veillez à ce que les pièces mobiles ne soient pas à portée de votre enfant.

WARNUNG! Am Schiebegriff befestigte Lasten beeinträchtigen die Standfestigkeit des Wagens.

WARNUNG! Schützen Sie Ihr Kind vor intensiver Sonneneinstrahlung. Das Verdeck bietet keinen vollständigen Schutz vor gefährlicher UV Strahlung.

WARNUNG! Es ist zu überprüfen, dass der Kinderwagen-Aufsatz oder die Sitzeinheit oder der Autokindersitz vor Gebrauch korrekt eingerastet ist.

WARNUNG! Das maximal zulässige Gewicht der Tasche am Verdeck beträgt 1kg.

WARNUNG! Falls Sie anderes, mit der Norm EN13210 konformes Gurtzeug verwenden sollten, befinden sich D-Ring-Ösen auf beiden Seiten des Kinderwagens.

WARNUNG! Verwenden Sie immer das richtig angelegte und eingestellte Gurtzeug.

WARNUNG! Verwenden Sie den Schrittgurt immer in Verbindung mit dem Beckengurt.

WARNUNG! Lassen Sie Ihr Kind nicht mit dem Wagen spielen.

WARNUNG! Produkt kann eine Packung mit Kieselgel enthalten. Nicht essen, wegwerfen.

of the vehicle will affect the stability of the vehicle.

WARNING! Protect your child from strong sunlight. The hood does not provide complete protection from dangerous UV rays.

WARNING! Check that the pram body or seat unit or car seat attachment devices are correctly engaged before use.

WARNING! Do not add more than 1kg weight in the canopy pocket.

WARNING! If using an alternative harness conforming to EN13210, D ring attachments are found on each side of the pushchair.

WARNING! Always use a correctly fitted and adjusted harness.

WARNING! Always use the crotch strap in combination with the waist belt.

WARNING! Do not let your child play with this product.

WARNING! Product may contain a bag with desiccant silica gel. Do not eat, throw away.

AVERTISSEMENT ! Des charges fixées aux poignées de poussée nuisent à la stabilité de la poussette.

AVERTISSEMENT ! Protégez votre enfant contre le rayonnement intense du soleil. La capote ne fournit pas une protection complète contre les dangers liés aux rayons UV.

AVERTISSEMENT ! Il est impératif de vérifier que la nacelle de la poussette, le siège ou le siège auto est bien enclenché(e) avant son utilisation.

AVERTISSEMENT ! Le poids maximal admissible de la poche de la capote est de 1 kg.

AVERTISSEMENT ! Si vous devez utiliser une autre sangle conforme à la norme EN13210, vous trouverez à cet effet des œillets de fixation en D des deux côtés de la poussette.

AVERTISSEMENT ! Toujours poser et régler correctement la sangle.

AVERTISSEMENT ! Toujours utiliser la sangle d'entrejambes en association avec la ceinture ventrale.

AVERTISSEMENT ! Ne laissez pas votre enfant jouer avec la poussette.

AVERTISSEMENT ! Le produit peut contenir un sachet déshydratant de gel de silice. Ne pas ingérer, à jeter à la poubelle.



DE

Gebrauchsanleitung

VORSICHT! Stellen Sie das Gurtzeug immer passend ein, wenn Sie die Sitzposition Ihres Kindes ändern.

Parken Sie den Kinderwagen nur mit angezogener Bremse. Prüfen Sie immer, dass die Bremse richtig eingerastet ist.

Der Britax B-Motion 4 Plus ist für drei unterschiedliche Anwendungen zugelassen:

Dieser Kinderwagen (Travel System) ist entwickelt und hergestellt entsprechend der Normen EN1888:2012 und EN1466:2014.

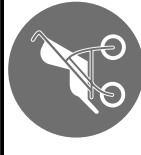

als Sportwagen

VORSICHT! Bitte transportieren Sie Ihr Baby, solange es noch nicht selbstständig sitzen kann (mit ca. 6 Monaten), nur in Liegeposition mit waagerechter Rückenlehne. Schnallen Sie Ihr Kind im Kinderwagen-Sitz immer an. Führen sie bei Kindern unter 6 Monaten die Schultergurte durch die untersten Gurtschlitzze in der Rückenlehne.

GB

User instructions

CAUTION! Always re-adjust the harness when changing the seating position of your child.

Only park the stroller with the brake applied. Always check that the brake is properly engaged.

The Britax B-Motion 4 Plus is approved for three different uses:

This stroller (travel system) has been developed and manufactured according to standards EN1888:2012 and EN1466: 2014.



as a pushchair

CAUTION! Until your child can sit up (around 6 months), please only carry it in a sleeping position with the back support horizontal. Always buckle your child into the stroller seat. For children under 6 months, pass the shoulder belts through the lowest belt slots in the backrest.

FR

Mode d'emploi

ATTENTION ! Toujours adapter la sangle après un changement de la position assise de votre enfant.

Ne garez la poussette qu'avec les freins tirés. Vérifiez toujours que le frein est bien enclenché.

Le B-Motion 4 Plus de Britax est homologué pour trois types d'application différents :

Cette poussette (Travel System) est conçue et fabriquée conformément aux normes EN1888:2012 et EN1466:2014.



en tant que buggy

ATTENTION ! Ne transportez votre bébé qu'aussi longtemps qu'il ne peut se tenir assis (à env. 6 mois) et ce, uniquement en position couchée, dossier à l'horizontal. Attachez toujours votre enfant dans la poussette. Passez les bretelles sur votre enfant de moins de 6 mois en passant par les fentes inférieures pour ceinture du dossier.

DE

EN

FR

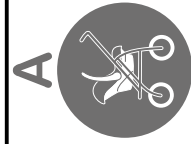

als Travel System mit Babyschale von Geburt bis 13 kg

Der Kinderwagen kann als Travel System mit allen Britax/Römer Babyschalen verwendet werden, die mit dem Adapter "Typ A" ausgestattet sind.

Eine Babyschale darf generell nur rückwärts gerichtet auf dem Kinderwagen transportiert werden.

Bei der Verwendung als Travel System - bitte befolgen Sie die Anweisungen zu Ihrer Babyschale.

Als Travel System mit Babyschale, die in Verbindung mit einem Fahrgestell genutzt wird, ist dieses Fahrzeug kein Ersatz für ein Kinderbett oder Bett. Sollte Ihr Kind schlafen müssen, legen Sie es in einen geeigneten Kinderwagen, ein Kinderbett oder Bett.

Bei der Nutzung mit einem Kinderwagen sind Tragegriffe zu entfernen.

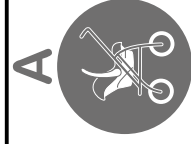

as a travel system with infant carrier from birth to 13 kg

The stroller can be used as a travel system with all Britax/Römer infant carriers that are equipped with the "Type A" adapter.

An infant carrier may generally only be transported facing backwards on the stroller.

When used as a travel system, please follow the instructions for your infant carrier.

As a travel system with infant carrier used in conjunction with chassis, this vehicle does not replace a cot or a bed. Should your child need to sleep, then it should be placed in a suitable pram body, cot or bed.

Carrying handles shall be left out of the pram body during use.

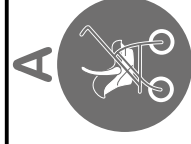

en tant que Travel System avec coque pour bébé Babyschale de la naissance jusqu'à 13 kg

La poussette peut être utilisée en tant que Travel System avec toutes les coques pour bébé Britax/Römer équipées d'un adaptateur de " type A " .

En règle générale, la coque pour bébé ne doit être transportée sur la poussette uniquement orientée dos à la route.

En utilisation en tant que Travel System, veuillez suivre les instructions de votre coque pour bébé.

En tant que système de voyage pour le transport d'un enfant utilisé en lien avec un cadre, ce véhicule ne remplace pas un berceau ou un lit. Si votre enfant a besoin de dormir, il doit être installé dans un landau, berceau ou lit approprié.

Les poignées de transport doivent rester hors du landau pendant l'utilisation.



DE

Gebrauchsanleitung

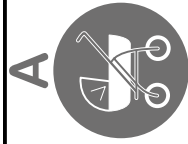

Kinderwagen-Aufsatz
von Geburt bis 9 kg

Der Kinderwagen kann mit allen Britax Kinderwagen-Aufsätzen verwendet werden, die mit dem Symbol Kinderwagen-Aufsatz "Typ A" gekennzeichnet sind.

Bei der Verwendung mit dem Kinderwagen-Aufsatz - bitte befolgen Sie die Anweisungen zu Ihrem Kinderwagen-Aufsatz.

Ein Kinderwagen-Aufsatz darf generell nur rückwärts gerichtet auf dem Kinderwagen transportiert werden.

GB

User instructions

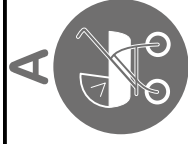

Stroller attachment
from birth to 9 kg

The stroller can be used with all Britax stroller attachments that are marked with the symbol stroller attachment "Type A".

When used with the stroller attachment, please follow the instructions for your stroller attachment.

A stroller attachment may generally only be transported facing backwards on the stroller.

FR

Mode d'emploi

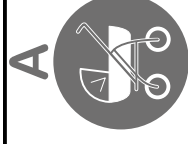

Nacelle de poussette de la
naissance jusqu'à 9 kg

La poussette peut être utilisée avec toutes les nacelles de poussette Britax repérées du symbole de nacelle de poussette de " type A " .

En utilisation avec nacelle de poussette, veuillez suivre les instructions de votre nacelle de poussette.

En règle générale, la nacelle de poussette ne doit être transportée sur la poussette uniquement orientée dos à la route.

DE

EN

FR

Contenido

1	Prefacio	29	1	Note	29
2	Indicaciones de seguridad	30	2	Sicurezza	30
3	Montaje y utilización del cochecito de bebé	100	3	Montaggio ed uso del passeggino	100
3.1	Montaje del cochecito de bebé	100	3.1	Montaggio	100
3.2	Fijación de la capota	102	3.2	Fissaggio cappottine	102
3.3	Utilización de los frenos	105	3.3	Uso del freno	105
3.4	Plegado del cochecito de bebé	106	3.4	Chiudere il passeggino	106
3.5	Desplegado del cochecito de bebé	108	3.5	Aprire il passeggino	108
3.6	Fijación de las ruedas pivotantes	110	3.6	Regolazione ruote piroettanti	110
3.7	Ajuste del respaldo del asiento	111	3.7	Regolazione schienale	111
3.8	Ajuste de correa	113	3.8	Regolazione imbracatura	113
3.9	Sujeción del bebé	114	3.9	Allacciare il bimbo nell'imbracatura	114
3.10	Extracción de la capota	115	3.10	Smontaggio cappottina	115
3.11	Extracción de las ruedas	118	3.11	Smontaggio ruote	118
3.12	Extracción de la silla del cochecito	119	3.12	Rimozione del seggiolino per passeggino	119
3.13	Colocación de la capota	122	3.13	Regolazione cappottina	122
3.14	Extracción de la capota-cubierta	123	3.14	Rimozione del copri-cappottina	123
3.15	Colocación del arco de juego	124	3.15	Montaggio arco giochi	124
3.16	Abrir el arco de juego	126	3.16	Apertura arco gioco	126
3.17	Colocación de la capota de lluvia	127	3.17	Montaggio parapigioggia	127
3.18	Colocación del adaptador del sistema de viaje	128	3.18	Fissaggio sistema adattatore auto	128
3.19	Extracción del adaptador del sistema de viaje	129	3.19	Smontaggio sistema adattatore auto	129
3.20	Uso del capazo blando	130	3.20	Utilizzo del portabebè	130
3.21	Colocación del saco para los pies	131	3.21	Montaggio sacco caldo	131
4	Instrucciones de mantenimiento	136	4	Manutenzione	136
5	Garantía	138	5	Garanzia	138



1 Prefacio

IMPORTANTE: conserve estas instrucciones de uso para poder consultarlas posteriormente

Nos alegramos de que nuestro **B-Motion 4 Plus** pueda acompañar a su hijo en sus primeros años de vida.

La seguridad de su hijo es responsabilidad suya

- ✧ Lea detenidamente las instrucciones de uso y familiarícese con el cochecito antes de utilizarlo con su hijo.
- ✧ Si utiliza el cochecito alguna persona que no está familiarizada con él (p.ej. los abuelos), enséñele siempre cómo se maneja el cochecito.
- ✧ La seguridad de su hijo puede estar en entredicho si usted no sigue estas instrucciones.
- ✧ Conserve cuidadosamente las instrucciones de uso para poder consultarlas posteriormente.

No dude en ponerse en contacto con nosotros si tiene más preguntas o desea más información.

Su equipo de Britax

1 Introdução

IMPORTANTE: conserve este manual de instruções, para poder também consultá-lo no futuro

Ficamos satisfeitos pelo facto do nosso **B-Motion 4 Plus** poder acompanhar a sua criança nos seus primeiros anos de vida.

Cabe-lhe a si garantir a segurança da sua criança

- ✧ Leia atentamente o manual de instruções e familiarize-se com o carrinho de passeio antes de o utilizar.
- ✧ Caso o seu carrinho de passeio seja utilizado por terceiros não familiarizados com o mesmo (por ex. avós), mostre-lhes sempre como utilizá-lo.
- ✧ A segurança da criança pode ser posta em causa, caso não siga as instruções contidas neste manual.
- ✧ Guarde o manual de instruções devidamente para poder consultá-lo mais tarde.

Se ainda tiver dúvidas sobre a utilização ou pretender outras informações, contacte-nos.

A sua equipa Britax

1 Note

IMPORTANTE: conserve le presenti istruzioni per l'uso per riferimenti futuri

Siamo lieti che abbiate scelto il nostro passeggino **B-Motion 4 Plus** per accompagnare il vostro bambino durante i primi anni della sua vita.

La sicurezza del vostro bambino è una vostra responsabilità

- ✧ Leggete attentamente le istruzioni per l'uso e familiarizzate con il passeggino prima di utilizzarlo con il vostro bambino.
- ✧ Se consegnate il passeggino ad altre persone che non lo conoscono (ad es. i nonni), mostrate loro sempre come va usato.
- ✧ La sicurezza del vostro bambino può essere pregiudicata se non vi attenete alle presenti istruzioni per l'uso.
- ✧ Conservate accuratamente le istruzioni per l'uso per riferimenti futuri.

Per qualsiasi altra informazione sul passeggino o il suo utilizzo, il nostro personale è sempre a vostra disposizione.

Il vostro Team Britax

2 Indicaciones de seguridad

¡ADVERTENCIA! Este cochecito solamente es adecuado para niños desde el nacimiento y con un peso de hasta 20 kg.

¡ADVERTENCIA! Este producto **no** es adecuado...

- como sustituto de la cama o cuna. Los capazos, los cochecitos y las sillas de paseo deben utilizarse únicamente para el transporte.
- para correr, patinar o similares.
- para el transporte de más de un niño a la vez.
- para el uso industrial.
- como Travel System en combinación con otros portabebés.

¡ADVERTENCIA! Antes de la utilización asegúrese de que todos los bloqueos estén cerrados.

2 Indicações de segurança

AVISO! Este carrinho de passeio é próprio para crianças desde o nascimento até um peso de 20 kg.

AVISO! Este produto **não** é apropriado...

- para servir de cama ou berço. Os porta-bebés, os carrinhos de passeio normais e carrinhos de passeio desportivos podem ser utilizados apenas para o transporte.
- para fazer jogging, correr, andar de skate ou semelhantes.
- para o transporte de mais do que uma criança.
- para o uso industrial.
- como sistema de viagem em conjunto com outras conchas para bebé.

2 Sicurezza

CAUTELA! Questo passeggino è adatto per i bambini a partire dalla nascita e fino ad un peso di massimo 20 kg.

CAUTELA! Questo passeggino **non** è adatto...

- come alternativa a lettino o culla. Utilizzare portabebè, passeggino e passeggino sportivo esclusivamente per il trasporto.
- per fare jogging, correre, skating o simile.
- per il trasporto di più di un solo bambino.
- per l'uso professionale.
- come Travel System in combinazione con altre poltroncine.



¡ADVERTENCIA! Cuando coja el cochecito compruebe que no ha abierto ningún bloqueo sin darse cuenta.

¡ADVERTENCIA! Cuando lo pliegue tenga cuidado de no engancharse o enganchar a otros con el bastidor del cochecito.

¡ADVERTENCIA! Nunca pliegue el cochecito estando el niño sentado en él.

¡ADVERTENCIA! Mantenga alejado al niño cuando despliegue y pliegue el cochecito para evitar lesiones.

¡ADVERTENCIA! Nunca deje al niño sin vigilancia.

¡ADVERTENCIA! No deje nunca a su hijo sin vigilancia en el cochecito, ni siquiera por poco tiempo.

ADVERTENCIA! Bloquee siempre el freno al estacionar el cochecito antes de colocar o retirar al niño.

AVISO! Antes da utilização, certifique-se de que todos os fechos estão fechados.

AVISO! Ao transportar o carrinho de passeio, certifique-se que nenhum dos fechos abre acidentalmente.

AVISO! Ao dobrar o chassis do carrinho de passeio, certifique-se que nem você nem outras pessoas correm o risco de se entalar.

AVISO! Nunca dobre o carrinho de passeio com uma criança lá dentro.

AVISO! Quando abrir e fechar o carrinho de passeio, certifique-se de que a sua criança está fora do alcance do carrinho, para evitar lesões.

AVISO! Aperte sempre o cinto de segurança no carrinho de passeio.

AVISO! Nunca deixe a sua criança sem vigilância.

AVISO! Antes da utilização, deve-se verificar se a aplicação para o carrinho de passeio ou o assento ou a cadeira de criança para automóvel estão encaixadas corretamente.

CAUTELA! Prima dell'utilizzo, accertatevi che tutti i dispositivi di blocco siano chiusi.

CAUTELA! Durante il trasporto del passeggino fate attenzione che i bloccaggi non si sbloccino accidentalmente.

CAUTELA! Quando chiudete il passeggino, fate attenzione a non schiacciare le mani o non fare male ad altri.

CAUTELA! Fate attenzione a non schiacciare voi stessi o altri quando ripiegate il passeggino.

CAUTELA! Quando aprite e chiudete il passeggino, accertatevi che il bambino sia fuori dal vostro raggio d'azione, per evitare che possa ferirsi.

CAUTELA! Non lasciare mai i bambini senza sorveglianza.

CAUTELA! Non lasciate mai incustodito il vostro bambino nel passeggino.

CAUTELA! Inserire sempre il freno quando si parcheggia il passeggino prima di mettervi il bambino e prima di toglierlo.

¡ADVERTENCIA! Sujete el respaldo mientras ajusta el asiento del cochecito en una posición reclinada.

¡ADVERTENCIA! Cuando ajuste el cochecito vigile que el niño se encuentre fuera del alcance de las piezas móviles.

¡ADVERTENCIA! Colocar sobrepeso en el manillar disminuye la estabilidad del cochecito.

¡ADVERTENCIA! Proteja al niño de una irradiación solar intensa. La capota no ofrece una protección completa frente a las radiaciones ultravioleta peligrosas.

¡ADVERTENCIA! Compruebe que el capazo, la hamaca o el asiento infantil para vehículos se hayan fijado correctamente antes de utilizarlos.

¡CUIDADO! Asegúrese de que todos los elementos de fijación de la silla del cochecito están completamente cerrados antes de utilizarla.

¡ADVERTENCIA! El peso máximo admitido en la bolsa de la cubierta es de 1 kg.

¡ADVERTENCIA! El producto podría contener una bolsita con gel de sílice desecante. No ingerir; se debe desechar.

AVISO! Mantenha o encosto firme enquanto estiver a ajustá-lo ao assento do carrinho de passeio.

AVISO! Ao ajustar as posições, certifique-se de que a sua criança não está ao alcance de peças móveis.

AVISO! As cargas fixadas na pega prejudicam a estabilidade do carrinho.

AVISO! Proteja a sua criança contra a exposição solar intensa. A capota não oferece uma protecção completa contra os perigosos raios UV.

AVISO! ntes da utilização, deve-se verificar se a aplicação para o carrinho de passeio ou o assento ou a cadeira de criança para automóvel estão encaixadas corretamente.

CUIDADO! Assegure-se de que todas as fixações do assento para carrinho de passeio estão totalmente fechadas, antes de o utilizar.

AVISO! O saco na capota suporta no máximo 1kg.

AVISO! Se usar outro conjunto de cintos, que esteja de acordo com a norma EN13210, existem ilhós D

CAUTELA! Nell'effettuare la regolazione del sedile, tenere fermo lo schienale con una mano.

CAUTELA! Accertatevi che durante la regolazione del passeggino, il bambino si trovi fuori dalla portata di tutte le parti mobili.

CAUTELA! Attenzione quando appendete o attaccate peso alle maniglie scorrevoli : in questo modo si altera la stabilità del passeggino.

CAUTELA! Proteggete il vostro bambino da radiazioni solari intense. La cappottina non è garanzia di protezione assoluta dai raggi UV.

CAUTELA! Prima di utilizzarli, controllate che la navicella o la seduta o il seggiolino per auto siano agganciati correttamente.

ATTENZIONE! Accertatevi che tutti i fissaggi del seggiolino siano completamente chiusi, prima di usare il passeggino.

CAUTELA! La portata massima della tasca nella cappottina è di 1 kg.

CAUTELA! Se doveste usare altre cinture sempre a norma EN13210 ,



¡ADVERTENCIA! En el caso de que utilice otro arnés que esté de acuerdo con la norma EN1321, los aros en D se encuentran a ambos lados del cochecito.

¡ADVERTENCIA! Utilice siempre el cinturón correctamente colocado y ajustado.

¡ADVERTENCIA! Utilice el separapiernas siempre en combinación con el cinturón de la cintura.

¡ADVERTENCIA! No deje que sus niños jueguen con el producto.

¡CUIDADO! Ajuste siempre el cinturón adecuadamente cada vez que cambie la posición de asiento del niño.

Estacione el cochecito solamente con el freno puesto. Compruebe siempre que el freno esté correctamente bloqueado.

El Britax B-Motion 4 Plus está autorizado para diversos usos:

Este cochecito (Travel System) ha sido diseñado y fabricado de conformidad con las normas EN1888:2012 y EN1466:2014.

em ambos os lados do carrinho de passeio.

AVISO! O produto pode conter um saco com sílica gel dessecante. Não ingerir. Eliminar.

AVISO! Utilize sempre o conjunto de cintos correctamente colocado e ajustado.

AVISO! Utilize o cinto das pernas sempre em ligação com o cinto para a cintura.

AVISO! Não deixe a sua criança brincar com o produto.

CUIDADO! Volte a adaptar o conjunto de cintos sempre que alterar a posição do assento da criança.

Engate sempre o travão quando estacionar o carrinho de passeio. Verifique sempre se o travão está bem engatado.

O Britax B-Motion 4 Plus pode ser utilizado de três formas diferentes:

Este carrinho de passeio (sistema de viagem) foi desenvolvido e fabricado em conformidade com as normas EN1888:2012 e EN1466:2014.

ricordate che gli occhielli (asole) di si trovano ai due lati del seggiolino.

CAUTELA! Il prodotto potrebbe contenere una bustina contenente gel essiccante di silice. Non ingerire, gettare via

CAUTELA! Utilizzate sempre le cinture applicate e regolate correttamente.

CAUTELA! Utilizzate la cintura inguinale sempre in combinazione con la cintura addominale.

CAUTELA! Non consentite al vostro bambino di giocare con il prodotto.

ATTENZIONE! Regolate sempre il sistema di cinture quando modificate la posizione della seduta del vostro bambino.

Quando vi fermate, inserite sempre il freno. Controllate che il freno sia ben inserito e che la tenuta sia perfetta.

Il passeggino Britax B-Motion 4 Plus è omologato per 3 utilizzi diversi:

Questo passeggino (Travel System) è stato progettato e prodotto conformemente alle norme EN1888:2012 e EN1466:2014.



como silla de paseo

¡CUIDADO! Mientras su bebé no pueda sentarse por sí solo (aprox. con 6 meses), transportelo sólo en posición acostada con el respaldo en posición horizontal. Abróchele siempre el cinturón a su hijo en el cochecito. En niños menores de 6 meses haga pasar el cinturón de hombro a través de los orificios inferiores en la zona del respaldo.

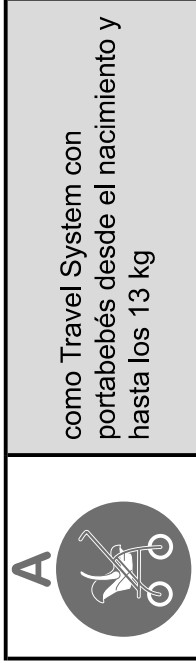

como Travel System con portabebés desde el nacimiento y hasta los 13 kg

El cochecito puede utilizarse como Travel System con todos los portabebés Britax/Römer equipados con el adaptador "Tipo A".

Por lo general un portabebés debe transportarse en el cochecito solamente orientado hacia atrás.

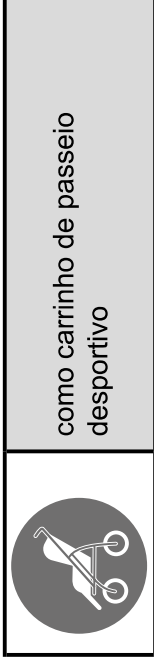

como carrinho de passeio desportivo

CUIDADO! Enquanto o seu bebé não conseguir sentar-se sozinho (com aprox. 6 meses), transporte-o apenas deitado com o encosto na horizontal. Aperte sempre o cinto à sua criança no carrinho de passeio. Para crianças com idades inferiores a 6 meses passe os cintos para os ombros pelas ranhuras inferiores do cinto no encosto.

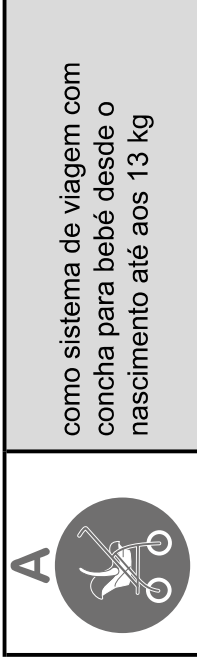

como sistema de viagem com concha para bebé desde o nascimento até aos 13 kg

O carrinho de passeio também pode ser utilizado como sistema de viagem com todas as conchas para bebés Britax/Römer, que estejam equipadas com o adaptador "tipo A".

De um modo geral, uma concha para bebés só pode ser transportada virada para trás no carrinho de passeio.

Quando utilizar como sistema de viagem - siga as instruções da concha para bebés.

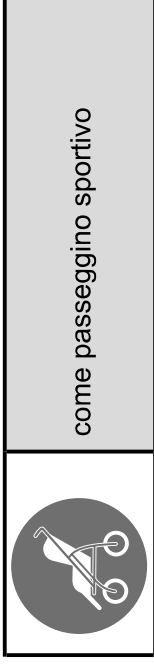

come passeggino sportivo

ATTENZIONE! I bambini fino a circa 6 mesi che non sono in grado di stare seduti da soli, possono essere trasportati solo in posizione reclinata con schienale orizzontale. Allacciate sempre il vostro bambino quando lo lasciate nel passeggino. Nei bambini sotto i 6 mesi, far passare le cinture per le spalle attraverso il passante inferiore nello schienale.

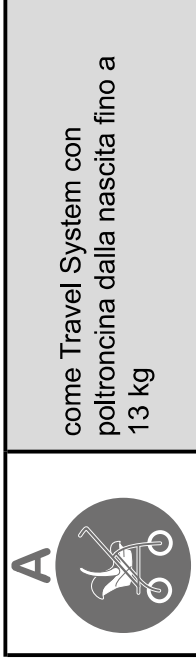

come Travel System con poltroncina dalla nascita fino a 13 kg

Il passeggino può essere utilizzato come Travel System con tutte le poltroncine Britax/RÖMER dotate di adattatore di "Tipo A".

Gli ovetti per neonati vanno sempre montati sul passeggino rivolti all'indietro.

Per l'uso del Travel System con adattatore auto, si prega di consultare le istruzioni del manuale ovetto.



Al utilizarlo como Travel System siga las instrucciones del portabebés.

Al tratarse de un sistema de transporte con portabebé empleado junto con un chasis, este vehículo no reemplaza a una cuna o una cama." Si su hijo necesita dormir, deberá acomodarlo en un cochecito adecuado, en una cuna o en una cama.

Las asas de transporte deberán permanecer fuera del cochecito durante el uso.

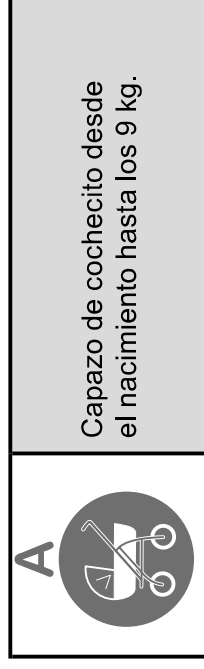

El cochecito puede ser usado con todos los capazos para cochecitos de Britax que presenten el símbolo "Tipo A".

Al utilizar el cochecito con el capazo siga las instrucciones del capazo.

Por lo general un capazo debe transportarse en el cochecito solamente orientado hacia atrás.

Como um sistema de viagem com cadeira para crianças utilizado juntamente com uma estrutura de suporte, este carrinho não substitui um berço ou uma cama. Se a criança quiser dormir, então deve ser colocada numa alcofa adequada, berço ou cama.

As pegas de transporte devem ser mantidas afastadas da alcofa durante a utilização.

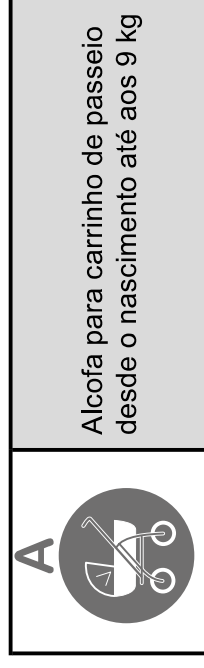

O carrinho de passeio pode ser utilizado com todas as alcofas para carrinho de passeio da Britax que estejam identificadas com o símbolo da alcofa para carrinho de bebé "tipo A".

Quando utilizar com a alcofa para carrinho de bebé - siga as instruções da alcofa para carrinho de bebé.

De um modo geral, uma alcofa para carrinho de bebé só pode ser transportada virada para trás no carrinho de passeio.

Come sistema di viaggio con porteeinfant usato in auto in combinazione con un telaio, questo veicolo non sostituisce la culla o il letto. Se il vostro bambino ha bisogno di dormire, allora dovrebbe essere messo in una carrozzina, culla o letto adeguati.

Le maniglie di trasporto si dovrebbero tenere fuori della carrozzina durante l'uso.

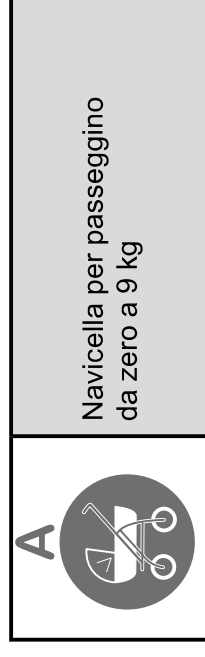

Il passeggino può essere usato con tutte le navicelle Britax, contrassegnate dal simbolo "Tipo A".

Per l'uso con navicella si prega di consultare le istruzioni del manuale navicella.

Gli ovetti per neonati vanno sempre montati sul passeggino rivolti all'indietro.

Содержание

1	Предисловие	37	1	Bemærkning	37	1	Opmerking vooraf	37
2	Указания по безопасности	38	2	Sikkerhedsinfo	38	2	Veiligheidsvoorschriften	38
3	Сборка и использование детской коляски	100	3	Montering og brug af barnevogn	100	3	Kinderwagen monteren en gebruiken	100
3.1	Сборка детской коляски	100	3.1	Montering af barnevogn	100	3.1	Kinderwagen monteren	100
3.2	Закрепление тентов	102	3.2	Fastgørelse af dækken	102	3.2	Afdekkap bevestigen	102
3.3	Использование тормоза	105	3.3	Brug af bremse	105	3.3	Rem gebruiken	105
3.4	Складывание детской коляски	106	3.4	Sammenklapning af barnevogn	106	3.4	Kinderwagen samenklappen	106
3.5	Раскладывание детской коляски	108	3.5	Adskillelse af barnevogn	108	3.5	Kinderwagen uit elkaar klappen	108
3.6	Фиксация откидных колес	110	3.6	Låsning af drejehjul	110	3.6	Zwenkwielen vastzetten	110
3.7	Изменение положения спинки	111	3.7	Justering af ryglæn	111	3.7	Rugleuning verstellen	111
3.8	Установка ремня	113	3.8	Indstilling af sele	113	3.8	Gordel instellen	113
3.9	Пристегивание ребенка ремнями безопасности	114	3.9	Fastspænding af barn	114	3.9	Kind gordel omdoen	114
3.10	Снятие тента	115	3.10	Fjernelse af dækken	115	3.10	Afdekkap verwijderen	115
3.11	Снятие колес	118	3.11	Fjernelse af hjul	118	3.11	Wielen verwijderen	118
3.12	Снятие сидения детской коляски	119	3.12	Sådan tages klapvognssædet af	119	3.12	Verwijderen van het kinderwagenzitje	119
3.13	Изменение положения тента	122	3.13	Justering af dækken	122	3.13	Afdekkap verstellen	122
3.14	Снятие покрытия тента	123	3.14	Fjernelse af dækken-afdækning	123	3.14	Afdekkap-afdekking verwijderen	123
3.15	Фиксация дуги	124	3.15	Fastgørelse af legebøjle	124	3.15	Speelbeugel bevestigen	124
3.16	Размыкание дуги	126	3.16	Åbning af legebøjle	126	3.16	Speelbeugel openen	126
3.17	Установка тента от дождя	127	3.17	Fastgørelse af regndækken	127	3.17	Regenkap bevestigen	127
3.18	Фиксация адаптера Travel System	128	3.18	Fastgørelse af Travel System Adapter	128	3.18	Travel System adapter bevestigen	128
3.19	Снятие адаптера Travel System	129	3.19	Fjernelse af Travel System Adapter	129	3.19	Travel System adapter verwijderen	129
3.20	Использование сумки для ношения грудных детей	130	3.20	Anvendelse af soffliffen	130	3.20	Gebruik van de zachte babydraagmand	130
3.21	Крепление мешка для ног	131	3.21	Fastgørelse af fodpose	131	3.21	Voetzak bevestigen	131
4	Инструкция по уходу	140	4	Anvisninger til vedligeholdelse	140	4	Onderhoudshandleiding	140
5	Гарантия	142	5	Garanti	142	5	Garantie	142



1 Предисловие

ВАЖНО: сохраните данную инструкцию, чтобы иметь возможность сверяться с ней в будущем.

Мы рады тому, что наше изделие **B-Motion 4 Plus** сможет стать надежным спутником вашего ребенка на протяжении первых лет его жизни.

Вы отвечаете за безопасность вашего ребенка

- ❖ Прочитайте внимательно данную инструкцию по эксплуатации и ознакомьтесь с устройством детской коляски, прежде чем начнете использовать ее для вашего ребенка.
- ❖ Если детская коляска будет использоваться другими лицами, еще не знакомыми с ее устройством (например, бабушкой или бабушкой), то им необходимо показать, как следует использовать коляску.
- ❖ Несоблюдение указаний инструкции по эксплуатации может негативно сказаться на безопасности вашего ребенка.
- ❖ Тщательно сохраняйте данную инструкцию по эксплуатации, чтобы она всегда была под рукой.

Если у вас возникнут дополнительные вопросы по эксплуатации изделия, просим обращаться к нам.

Искренне ваш Britax

1 Bemærkning

OBS!: Opbevar denne brugsvejledning på et sikkert sted, så den kan benyttes på et senere tidspunkt ved behov

Det glæder os, at vores **B-Motion 4 Plus** må ledsage dit barn gennem en nyt og vigtigt livsafsnit.

Dit barns sikkerhed er dit ansvarsområde

- ❖ Læs derfor brugsvejledningen omhyggeligt igennem, og gør dig fortrolig med klapvognen, før du bruger den til dit barn.
- ❖ Hvis barnevognen bruges af andre personer, som ikke kender vognen (f.eks. bedsteforældre), skal du altid vise dem, hvordan den anvendes.
- ❖ Hvis denne brugsvejledning ikke følges, kan det gå ud over dit barns sikkerhed.
- ❖ Opbevar brugsvejledningen omhyggeligt, så du kan slå op i den på et senere tidspunkt.

Hvis du har spørgsmål til brugen eller ønsker yderligere information bedes du kontakte os.

Dit Britax team

1 Opmerking vooraf

BELANGRIJK: Bewaar de gebruiksaanwijzing zorgvuldig, om deze ook later nog eens door te lezen

Gefeliciteerd met de aankoop van de **B-Motion 4 Plus**: de juiste keuze om uw kind veilig door zijn/haar eerste levensjaren te begeleiden.

De veiligheid van uw kind is uw verantwoordelijkheid

- ❖ Lees deze gebruiksaanwijzing zorgvuldig door en maak u vertrouwd met de kinderwagen voordat u deze voor uw kind gebruikt.
- ❖ Als uw kinderwagen door andere personen wordt gebruikt die ermee niet vertrouwd zijn (bijv. grootouders), leg hen dan altijd uit, hoe de kinderwagen wordt bediend.
- ❖ De veiligheid van uw kind kan in gevaar komen als u zich niet aan deze gebruiksaanwijzing houdt.
- ❖ Bewaar de gebruiksaanwijzing zorgvuldig, om deze ook later nog eens door te lezen.

Als u nog vragen hebt over het gebruik of meer informatie wenst, gelieve dan met ons contact op te nemen.

Uw Britax-team

2 Указания по безопасности

ПРЕДУПРЕЖДЕНИЕ! Эта детская коляска предназначена для ребенка с момента рождения и до достижения им веса 20 кг.

ПРЕДУПРЕЖДЕНИЕ! Данное изделие **не** должно использоваться...

- вместо кровати или люльки. Сумки, детские и спортивные коляски должны использоваться только для транспортировки.
 - при беге трусцой, а также при скоростном беге, катании на роликовых коньках и т.п.
 - для перевозки более чем одного ребенка.
 - для коммерческих целей.
 - в качестве Travel System в комбинации с другими детскими сиденьями.
- ПРЕДУПРЕЖДЕНИЕ!** Перед применением убедитесь в том, что все блокирующие устройства зафиксированы.

2 Sikkerhedsinfo

ADVARSEL! Denne barnevogn er egnet til børn fra fødslen op til en vægt på 20 kg.

ADVARSEL! Denne barnevogn er **ikke** beregnet til at være...

- som erstatning for seng eller vugge. Lifte, barne- og klapvogne og babyjoggere må kun bruges til transport.
 - til jogging, løb, skating eller lignende.
 - til at transportere mere end et barn.
 - til erhvervsmæssigt brug.
 - som Travel System sammen med andre autostole.
- ADVARSEL!** Sørg for, at alle låsesystemer er lukkede, før klapvognen anvendes.
- ADVARSEL!** Vær opmærksom på, når du bærer klapvognen, at låsesystemerne ikke åbnes ved en fejltagelse.

2 Veiligheidsvoorschriften

WAARSCHUWING! Deze kinderwagen is geschikt voor kinderen vanaf de geboorte tot een gewicht van 20 kg.

WAARSCHUWING! Dit product is **niet** geschikt...

- als vervanging voor een bed of wieg. Zachte draagmanden, kinder- en sportwagens mogen alleen voor het vervoer worden gebruikt.
 - voor het joggen, rennen, skaten e.d.
 - voor het vervoer van meer dan één kind.
 - voor commercieel gebruik.
 - als Travel System in combinatie met andere babykuipen of -schalen.
- WAARSCHUWING!** Controleer voor gebruik of alle sluitingen zijn gesloten.
- WAARSCHUWING!** Let er bij het dragen van de kinderwagen op dat u geen enkele sluiting per ongeluk opent.



ПРЕДУПРЕЖДЕНИЕ! При переноске детской коляски следите за тем, чтобы случайно не открыть замкнутую блокировку.

ПРЕДУПРЕЖДЕНИЕ! При складывании каркаса детской коляски следите за тем, чтобы не защемить себя или других лиц.

ПРЕДУПРЕЖДЕНИЕ! Никогда не складывайте коляску, если в ней находится ребенок.

ПРЕДУПРЕЖДЕНИЕ! Чтобы избежать травмирования, убедитесь в том, что при складывании и раскладывании коляски ваш ребенок находится на достаточном расстоянии от нее.

ПРЕДУПРЕЖДЕНИЕ! Всегда пристегивайте ребенка в детской коляске ремнем безопасности.

ПРЕДУПРЕЖДЕНИЕ! Не оставляйте вашего ребенка без присмотра.

ПРЕДУПРЕЖДЕНИЕ! Всегда приводите в действие тормоз, когда останавливаете коляску, прежде чем положить или достать из нее ребенка.

ADVARSEL! Sørg for, at du eller andre ikke kommer i klemme, når barnevognsstellet klappes ud og ind.

ADVARSEL! Klap aldrig barnevognen ud eller ind, hvis barnet sidder i den.

ADVARSEL! For at undgå tilskadekomst skal du sikre dig, at barnet aldrig er i umiddelbar nærhed af barnevognen, når du folder den ud/sammen.

ADVARSEL! Spænd altid barnet fast i klapvognen.

ADVARSEL! Lad aldrig barnet være uden opsyn.

ADVARSEL! Bremsen skal altid tilkobles når du parkerer barnevognen, før du lægger dit barn i den, og før du tager dit barn ud.

ADVARSEL! Hold ryglænet fast, mens barnevognen justeres.

ADVARSEL! Sørg for, at barnet ikke kommer i nærheden af bevægelige dele, når vognen indstilles.

WAARSCHUWING! Let er bij het open-/samenklappen van het kinderwagenframe op dat u zelf en anderen niet bekneld raken.

WAARSCHUWING! Klap de kinderwagen nooit dicht wanneer er een kind in zit.

WAARSCHUWING! Waarborg dat uw kind bij het uitklappen en inklappen van de wagen buiten bereik is om letsel te voorkomen.

WAARSCHUWING! Doe altijd de gordel om bij uw kind als dit in de kinderwagen zit.

WAARSCHUWING! Laat uw kind nooit zonder toezicht in de auto achter.

WAARSCHUWING! Gebruik altijd de rem als u de wandelwagen parkeert, voordat u uw kind erin zet en voordat u het eruit haait.

WAARSCHUWING! Houd de rugleuning vast, terwijl u deze aan de zitting van de kinderwagen aanpast.

ПРЕДУПРЕЖДЕНИЕ! Прочно удерживайте спинку сиденья, когда устанавливаете ее на сиденье детской коляски.

ПРЕДУПРЕЖДЕНИЕ! При регулировке следите за тем, чтобы подвижные части коляски не находились в зоне досягаемости вашего ребенка.

ПРЕДУПРЕЖДЕНИЕ! Предметы, повешенные на ручки коляски, отрицательно влияют на ее устойчивость.

ПРЕДУПРЕЖДЕНИЕ! Защищайте своего ребенка от интенсивных солнечных лучей. Тент не обеспечивает полную защиту от опасного ультрафиолетового излучения.

ПРЕДУПРЕЖДЕНИЕ! Перед использованием проверьте, прочно ли вставлены в каркас кабины коляски, сиденье или детское автокресло.

ВНИМАНИЕ! Перед использованием сиденья детской коляски убедитесь в том, что все крепления зажаты.

ПРЕДУПРЕЖДЕНИЕ! На тент можно положить сумку с максимальным допустимым весом 1 кг.

ПРЕДУПРЕЖДЕНИЕ! Если вы используете другие ремни,

ADVARSEL! Hvis du hænger tungen på styret, påvirker det vognens stabilitet og balance.

ADVARSEL! Beskyt barnet mod for kraftig sol. Kalechen giver ikke fuldstændig beskyttelse mod farlige UV-stråler.

ADVARSEL! Det skal kontrolleres, at kladvognens babylift eller sæde eller autostolen er sat korrekt på plads inden brug.

FORSIGTIG! Kontrollér, at alle låsemekanismer til kladvognssædet er lukket helt, før du bruger den.

ADVARSEL! Maksimalt tilladte vægt i lomme på overdækning er 1 kg.

ADVARSEL! Hvis du benytter andre seler efter EN13210 findes D-rings monteringer på begge sider af barnevognen.

ADVARSEL! Brug altid selen, sæt den rigtigt på, og indstil den korrekt.

ADVARSEL! Brug altid skridtselen sammen med hofseselen.

ADVARSEL! Sørg for, at dit barn ikke leger med produktet.

WAARSCHUWING! Let er bij het veranderen van de instellingen op, dat uw kind zich niet in de buurt van bewegende delen bevindt.

WAARSCHUWING! Aan de schuifgreep bevestigde lasten, verminderen de stabiliteit van de kinderwagen.

WAARSCHUWING! Bescherm uw kind tegen intensieve zonnestraling. De afdekkap biedt geen volledige bescherming tegen schadelijke UV-straling.

WAARSCHUWING! Controleer, dat het kinderwagenopzetstuk, de ziteenheid of de autokinderstoel voor gebruik correct is vergrendeld.

LET OP! Controleer of alle bevestigingen van het kinderwagenzitje volledig gesloten zijn voordat u dit gebruikt.

WAARSCHUWING! Het maximale toegelaten gewicht van de zak aan de kap bedraagt 1 kg.

WAARSCHUWING! Als u andere veiligheidsgordels, conform de norm EN13210 gebruikt, dan bevinden de D-ringbevestigingen zich aan beide zijden van de kinderwagen.



соответствующие стандарту EN13210, то для их фиксации пользуйтесь полукольцами-проушинами с обеих сторон детской коляски.

ПРЕДУПРЕЖДЕНИЕ! Используйте только правильно установленную и настроенную систему ремней.

ПРЕДУПРЕЖДЕНИЕ! Используйте шаговый ремень всегда в сочетании с поясным ремнем.

ПРЕДУПРЕЖДЕНИЕ!

Не разрешайте своему ребенку играть с изделием.

ПРЕДУПРЕЖДЕНИЕ! В изделии

может находиться пакетик с осушающим силикагелем. Не ешьте его, выбросьте пакетик.

ВНИМАНИЕ! Регулируйте систему ремней каждый раз, когда Вы меняете положение Вашего ребенка в сиденье.

Оставляйте коляску на стоянке только с зафиксированным тормозом. Всегда проверяйте правильность фиксации тормоза.

Коляска Britax B-Motion 4 Plus имеет разрешения на эксплуатацию трех типов:

Эта детская коляска (Travel System) сконструирована и изготовлена в соответствии с требованиями стандартов EN1888:2012 и EN1466:2014.

ADVARSEL! Produktet kan indeholde en pose med tørrende silicagel. Må ikke indtages eller smides væk.

FORSIGTIG! Hvis barnets siddeposition ændres, skal selen altid indstilles, så den passer.

Parker kun barnevognen med aktiveret bremse. Kontroller altid at bremsen er i hak.

Britax B-Motion 4 Plus er godkendt for tre forskellige anvendelser:

Denne barnevogn (Travel System) er udviklet og fremstillet efter normerne EN1888:2012 und EN1466:2014.

WAARSCHUWING! Gebruik altijd een goed vastgemaakte en ingestelde gordel.

WAARSCHUWING! Gebruik de kruisgordel altijd in combinatie met de bekkengordel.

WAARSCHUWING! Laat uw kind niet met het product spelen.

WAARSCHUWING! Dit product bevat mogelijk een zakje met silicagel als droogmiddel. Dit is niet bestemd voor consumptie. Gooi het weg.

LET OP! Stel de gordels altijd opnieuw in als u de zitpositie van uw kind verandert.

Parkeer de kinderwagen alleen met aangetrokken rem. Controleer altijd of de rem goed vergrendeld is.

De Britax B-Motion 4 Plus is voor drie verschillende toepassingen goedgekeurd:

Deze kinderwagen (Travel System) is ontwikkeld en geproduceerd conform de normen EN1888:2012 en EN1466:2014.

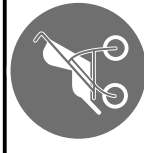

в качестве спортивной коляски

ВНИМАНИЕ! Перевозите ребенка, если он еще не может сидеть самостоятельно (в возрасте примерно до 6 месяцев), только в горизонтальном положении с горизонтально установленной спинкой. Всегда пристегивайте ребенка в детской коляске ремнем безопасности. При перевозке детей младше 6 месяцев пропускайте плечевые ремни через нижние пазы для ремня в спинке.

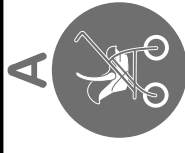

в качестве Travel System с детским креслом от рождения до достижения ребенком веса 13 кг

Детская коляска может использоваться в качестве Travel System со всеми детскими сиденьями Britax/RÖMER, оборудованными адаптером "Тип А".

Установка детского сиденья в детскую коляску для транспортировки разрешена только в направлении против движения.

При использовании Travel System следуйте всем инструкциям, прилагаемым к детскому сиденью.

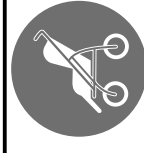

som babyjogger

FORSIGTIG! Så længe barnet ikke kan sidde selv (ved ca. 6 måneder), må det kun transporteres i liggende stilling med vandret ryglæn. Spænd altid barnet fast i barnevognen. Ved børn under 6 måneder skal skulderselerne trækkes gennem den nederste seleslids i ryglænet.

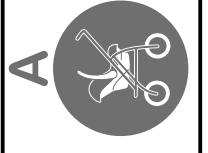

som Travel System med baby stol fra fødslen indtil 13 kg

Klapvognen kan anvendes som Travel System med alle Britax/Römer-baby stole, som er udstyret med adapteren "type A". En babyskål må generelt kun rettes bagud på barnevognen.

Ved brug af Travel System følges anvisninger for babyskål.

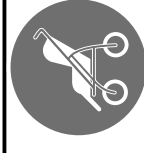

als sportwagen

LET OPI! Vervoer uw baby, zolang deze nog niet zelfstandig kan zitten (ca. 6 maanden), uitsluitend in de ligstand met horizontale rugleuning. Doe altijd de gordel om bij uw kind als het in de kinderwagen zit. Steek bij kinderen jonger dan 6 maanden de schoudergordels door de onderste gordelsleuven in de rugleuning.

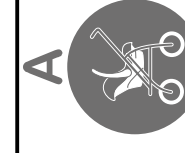

als Travel System met baby-autostoel vanaf de geboorte tot 13 kg

De kinderwagen kan als Travel System met alle Britax/Römer baby-autostoelen worden gebruikt, die met de adapter "type A" zijn uitgerust.

Een baby-autostoel mag over het algemeen alleen rugwaarts gericht op de kinderwagen worden getransporteerd.

Gelieve bij gebruik als Travel System de aanwijzingen inzake de baby-autostoel op te volgen.



При использовании в качестве детского средства передвижения в виде переноски, комбинированной с шасси, данная коляска не сможет заменить ребенку колыбель или кроватку. Если вашему ребенку требуется постель, то переноску следует заменить на корпус коляски подходящей формы, в виде колыбели или кроватки.

Ручки для переноски должны находиться снаружи корпуса коляски во время ее использования.

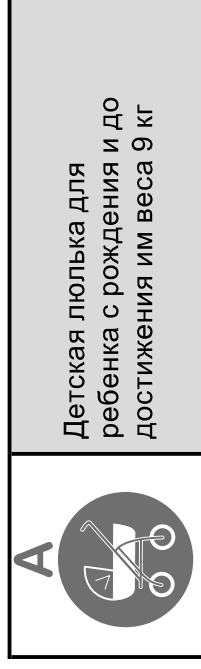

Детская коляска может использоваться со всеми детскими люльками Britax, обозначенными символом детской люльки "Тип А".

При использовании детской люльки следуйте всем инструкциям, прилагаемым к детской люльке.

Установка детской люльки в детскую коляску для транспортировки разрешена только в направлении против движения.

Denne køretøj erstatter ikke en vugge eller en seng, når det anvendes som rejsesystem med barnestol med chassiss. Skulle dit barn have brug for at sove skal det placeres i en egnet barnevognslift, vugge eller seng.

Bærehåndtagene skal være uden for barnevognsliften under brugen.

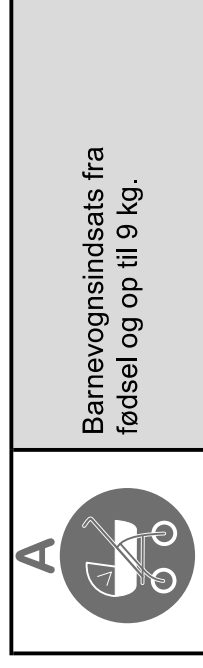

Barnevognen kan benyttes med alle Britax barnevognsindsats der er mærket med "Type A".

Ved brug med barnevognsindsats følges anvisningerne for indsatsen.

En babyskål må generelt kun rettes bagud på barnevognen.

Als reissysteem met kinderdrager die in combinatie met een chassis wordt gebruikt, vervangt deze wagen geen kinderbedje of een bed. Mocht uw kind moeten slapen, dan moet het in een geschikte bak van een kinderwagen, een kinderbedje of een bed worden gelegd.

Draagbeugels moeten tijdens gebruik buiten de bak van de kinderwagen worden gelaten.

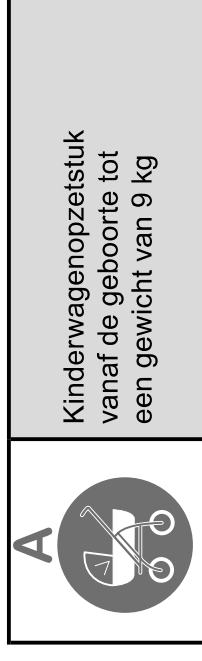

De kinderwagen kan met alle Britax-kinderwagenopzetstukken worden gebruikt, die van het symbool kinderwagenopzetstuk "type A" zijn voorzien.

Geleive bij gebruik met het kinderwagenopzetstuk de aanwijzingen inzake het kinderwagenopzetstuk op te volgen.

Een kinderwagenopzetstuk mag over het algemeen alleen rugwaarts gericht op de kinderwagen worden getransporteerd. Kinderwagen monteren en gebruiken

Spis treści

1	Uwaga wstępna	45
2	Instrukcje bezpieczeństwa	46
3	Montaż i korzystanie z wózka dziecięcego	100
3.1	Montaż wózka	100
3.2	Mocowanie osłon	102
3.3	Używanie hamulca	105
3.4	Składanie wózka	106
3.5	Rozkładanie wózka	108
3.6	Blokowanie kół skrętnych	110
3.7	Regulacja tylnego oparcia	111
3.8	Regulacja uprząży	113
3.9	Przypinanie dziecka	114
3.10	Demontaż osłony	115
3.11	Demontaż kół	118
3.12	Zdejmowanie siedzenia	119
3.13	Regulacja osłony	122
3.14	Demontaż uchwyty	123
3.15	Mocowanie pałąka na zabawki	124
3.16	Otwieranie pałąka na zabawki	126
3.17	Mocowanie daszka przeciwdeszczowego	127
3.18	Mocowanie adaptera systemu podróznego	128
3.19	Demontaż adaptera systemu podróznego	129
3.20	Używanie nosidełka	130
3.21	Mocowanie śpiwora	131
4	Instrukcja pielęgnacji	144
5	Gwarancja	146

Obsah

1	Úvodní poznámka	45
2	Bezpečnostní pokyny:	46
3	Montáž a použití dětského kočárku	100
3.1	Montáž dětského kočárku	100
3.2	Upevnění stříšek	102
3.3	Používání brzdy	105
3.4	Skládání dětského kočárku	106
3.5	Rozkládání děts. kočárku	108
3.6	Zajištění otočných koleček	110
3.7	Nastavení opěrky zad	111
3.8	Nastavení pásu	113
3.9	Připoutání dítěte	114
3.10	Odstavení stříšky	115
3.11	Odstavení koleček	118
3.12	Snímání sedačky dětského kočárku	119
3.13	Nastavení stříšky	122
3.14	Odstavení krytu stříšky	123
3.15	Upevnění madla na hračku	124
3.16	Uvolnění madla na hračku	126
3.17	Upevnění pláštěnky	127
3.18	Upevnění adaptéru Travel System	128
3.19	Odstavení adaptéru Travel System	129
3.20	Použití tašky na přenášení kojenců	130
3.21	Upevnění nánožníku	131
4	Pokyny k údržbě	144
5	Záruka	146

Obsah

1	Úvod	45
2	Bezpečnostné pokyny	46
3	Montáž a používanie detského kočíka	100
3.1	Montáž detského kočíka	100
3.2	Upevnenie striešky	102
3.3	Používanie brzdy	105
3.4	Zloženie detského kočíka	106
3.5	Rozloženie detského kočíka	108
3.6	Zaistenie otočných koliesok	110
3.7	Zmena nastavenia operadla	111
3.8	Nastavenie bezpečnostného pásu	113
3.9	Pripútanie dieťaťa	114
3.10	Odstránenie striešky	115
3.11	Odstránenie koliesok	118
3.12	Odobratie sedačky detského kočíka	119
3.13	Zmeniť nastavenie striešky	122
3.14	Odstraniť kryt striešky	123
3.15	Upevnenie bezpečnostného oblúka	124
3.16	Otvorenie bezpečnostného oblúka	126
3.17	Odstraniť ochranu proti dažďu	127
3.18	Upevnenie adaptéra cestovného systému	128
3.19	Odstránenie adaptéra cestovného systému	129
3.20	Použitie mäkkej tašky na prenášanie dieťaťa	130
3.21	Upevnenie nánožníka	131
4	Návod na technickú údržbu	144
5	Záruka	146



1 Uwaga wstępna

WAŻNE: Instrukcję użytkowania należy starannie przechowywać, aby również móc z niej skorzystać także później

Cieszymy się, że nasz produkt B-Motion 4 Plus może w bezpieczny sposób służyć Państwa dziecku w pierwszym okresie życia.

Rodzice są odpowiedzialni za bezpieczeństwo dziecka

- ❖ Przed użyciem wózka dziecięcego należy dokładnie przeczytać instrukcję obsługi oraz zapoznać się z wózkiem.
- ❖ Jeżeli wózek dziecięcy używany będzie przez inne, nieznające go osoby (np. dziadka lub babcie), należy zawsze pokazać im, w jaki sposób obsługiwać się wózkiem.
- ❖ Nieprzestrzeganie tej instrukcji użytkowania może zagrozić bezpieczeństwu dziecka.
- ❖ Instrukcję użytkowania należy starannie przechowywać, aby również móc z niej skorzystać także później.

W przypadku pytań związanych z użytkowaniem, należy skontaktować się z nami.

Zespół Britax

1 Úvodní poznámka

DŮLEŽITÉ: Návod k obsluze si dobře uložte, abyste se k němu mohli později vrátit

Teší nás, že náš výrobek B-Motion 4 Plus může Vaše dítě bezpečně provázet jeho prvními roky života.

Zajistit bezpečnost Vašeho dítěte je Vaši povinností

- ❖ Než kočárek začnete používat, pečlivě si přečtěte návod k použití a dobře se s dětským kočárkem obeznamte.
- ❖ Pokud by dětský kočárek používaly jiné osoby, které s ním nejsou obeznámeny (např. prarodiče), vždy jim ukažte, jak kočárek ovládat.
- ❖ Pokud byste se neřídili tímto návodem k použití, mohli byste ohrozit bezpečnost svého dítěte.
- ❖ Návod k obsluze si dobře uložte, abyste se k němu mohli později vrátit.

Pokud máte k použití kočárku ještě otázky nebo potřebujete další informace, obraťte se prosím na nás.

Váš tým Britax

1 Úvod

DŮLEŽITÉ: návod na použití si uložte, aby ste sa k nemu mohli aj neskôr vrátiť

Teší nás, že náš B-Motion 4 Plus smie bezpečne sprevádzať vaše dieťa v prvých rokoch jeho života.

Zodpovednosť za bezpečnosť vášho dieťaťa nesiete vy.

- ❖ Skôr ako použijete detský kočík pre svoje dieťa, dôkladne si prečítajte návod na použitie a dobre sa s detským kočíkom oboznámte.
- ❖ Ak by detský kočík používali iné osoby, ktoré s ním nie sú oboznámené (napr. starí rodičia), vždy im ukážte, ako kočík ovládať.
- ❖ Ak sa nebudete riadiť týmto návodom na použitie, môžete ohroziť bezpečnosť svojho dieťaťa.
- ❖ Návod na použitie si starostlivo uložte, aby ste sa k nemu mohli aj neskôr vrátiť.

Ak ešte budete mať otázky ohľadom použitia alebo budete potrebovať ďalšie informácie, obráťte sa, prosím, na nás.

Váš Britax tím

2 Instrukcje bezpieczeństwa

OSTRZEŻENIE! Ten wózek dziecięcy nadaje się dla dzieci od urodzenia aż do osiągnięcia wagi 20 kg.

OSTRZEŻENIE! Ten produkt **nie** nadaje się...

- do stosowania jako rozwiązanie zastępcze zamiast łóżeczka lub kołyski. Kieszenie, wózek dziecięcy i sportowy nadają się wyłącznie do celów transportowych.
- do joggingu, urządzania wyścigów, jeżdżenia na desce oraz tym podobnych sportów.
- do przewożenia więcej niż jednego dziecka.
- do celów komercyjnych.
- jako system podróżny w połączeniu z innymi kołyskami.

OSTRZEŻENIE! Przed posadzeniem dziecka w wózek należy się upewnić, że wszystkie blokady zostały prawidłowo zamknięte.



2 Bezpečnostní pokyny:

VAROVÁNÍ! Tento dětský kočárek je vhodný pro děti od narození do váhy 20 kg.

VAROVÁNÍ! Tento dětský kočárek **není** vhodný...

- jako náhrada za postýlku nebo kolébku. Tašky, dětské a sportovní kočárky směji být používány pouze k přepravě.
- k joggingu, běhání, na in-line bruslích a k podobným činnostem.
- k přepravě více než jednoho dítěte.
- ke komerčním účelům.
- jako cestovní systém v kombinaci s jinými dětskými autosedačkami.

VAROVÁNÍ! Před použitím se přesvědčte, že jsou všechny zajišťovací systémy uzavřeny.

VAROVÁNÍ! Při nošení dětského kočárku dejte pozor na to, abyste nějaký zajišťovací prvek omylem neotevřeli.



2 Bezpečnostné pokyny

VAROVANIE! Tento detský kočík je vhodný pre deti od narodenia až do hmotnosti 20 kg.

VAROVANIE! Tento produkt **nie je** vhodný...

- ako náhrada za postieľku alebo kolísku. Tašky na prenášanie dieťaťa, detské a športové kočíky sa smú používať len na prepravu.
- na jogging, behanie, skejtbord a na podobné činnosti.
- na prepravu viac než jedného dieťaťa.
- na komerčné účely.
- ako cestovný systém v kombinácii s inými detskými vaničkami.

VAROVANIE! Pred použitím sa presvedčte, že sú všetky zaisťovacie systémy zatvorené.



OSTRZEŻENIE! W trakcie przenoszenia wózka należy uważać, aby blokady nie otworzyły się przypadkowo.

OSTRZEŻENIE! Przy rozkładaniu bądź składaniu wózka należy uważać, aby przypadkowo nie przytrzasnąć własnych części ciała lub osób towarzyszących.

OSTRZEŻENIE! Wózka nie składać ani rozkładać, gdy siedzi w nim dziecko.

OSTRZEŻENIE! Upewnić się, że przy rozkładaniu i składaniu wózka dziecko znajduje się w bezpiecznej odległości od wózka i nie jest narażone na obrażenia.

OSTRZEŻENIE! Dziecko powinno zawsze podróżować w wózku z zapiętymi szelkami.

OSTRZEŻENIE! Zawsze korzystać z systemu zabezpieczającego wózka.

OSTRZEŻENIE! Przed włożeniem dziecka do wózka lub jego wyjmowaniem zawsze włączyć hamulec.

VAROVÁNÍ! Při skládání konstrukce kočárku dbejte na to, abyste se sami neskřípli a abyste neskřípli ani jiné osoby.

VAROVÁNÍ! Nikdy neskládejte dětský kočárek, když uvnitř sedí dítě.

VAROVÁNÍ! Pro zabránění poranění se ujistěte, že se vaše dítě nenachází v přímé blízkosti, když kočárek skládáte nebo rozkládáte.

VAROVÁNÍ! Svě dítě vždy připoutejte k dětskému kočárku.

VAROVÁNÍ! Vždy používejte zádržný systém dětského kočárku.

VAROVÁNÍ! Vždy, když zaparkujete kočárek, zajistěte jej brzdou, než do něho vložíte nebo z něho vyjmete dítě.

VAROVÁNÍ! Během nastavování opěrky zad na sedačce dětského kočárku, ji pevně držte.

VAROVÁNÍ! Při změně nastavení dbejte na to, aby Vaše dítě nebylo v dosahu pohyblivých dílů.

VAROVANIE! Pri nosení detského kočíka dajte pozor na to, aby ste nejaký zaistovací prvok omylom neotvorili.

VAROVANIE! Pri skladaní konštrukcie detského kočíka dbajte na to, aby ste sa sami neprivreli a aby ste neprivreli ani iné osoby.

VAROVANIE! Ak v detskom kočíku sedí dieťa, kočík nikdy neskláčajte.

VAROVANIE! Presvedčte sa, že je vaše dieťa pri rozkladaní a skladaní kočíka mimo dosahu, aby ste predišli poraneniam.

VAROVANIE! Svoje dieťa v detskom kočíku vždy pripútajte.

VAROVANIE! Vždy používajte zadržiací systém detského kočíka.

VAROVANIE! Pred vyberaním alebo ukladaním dieťaťa do detského kočíka vždy aktivujte brzdu.

VAROVANIE! Keď sedačku detského kočíka nastavujete do ležatej polohy, držte pevne operadlo.

OSTRZEŻENIE! Podczas regulacji oparcia pleców wózka należy je trzymać.

OSTRZEŻENIE! Przy zmianie ustawień należy zwracać uwagę, aby dziecko nie znajdowało się w zasięgu ruchomych części wózka.

OSTRZEŻENIE! Obciążanie zawieszono na uchwyty do pchania obniża stabilność wózka.

OSTRZEŻENIE! Chronić dziecko przed intensywnymi promieniami słonecznymi. Osłona nie oferuje pełnej ochrony przed niebezpiecznym promieniowaniem UV.

OSTRZEŻENIE! Przed użyciem sprawdzić, czy nakładka wózka dziecięcego lub siedzisko czy też fotelik samochodowy są prawidłowo zamontowane.

UWAGA! Przed użyciem wózka upewnić się, czy wszystkie mocowania siedzenia wózka są całkowicie zamknięte.

OSTRZEŻENIE! Maksymalne dopuszczalne obciążenie torby na osłonie wózka wynosi 1 kg.

OSTRZEŻENIE! Jeżeli używasz innej uprząży, zgodnej z normą EN 13210, półpiersiście do zamocowania znajdują się po obu stronach wózka dziecięcego

OSTRZEŻENIE! Podczas stosowania szelek muszą one być zawsze

VAROVÁNÍ! Předměty upevněné na posuvné části negativně ovlivňují stabilitu kočárku.

VAROVÁNÍ! Chraňte své dítě před intenzivním slunečním světlem. Sklápěcí stříška neposkytuje úplnou ochranu před nebezpečným UV zářením.

VAROVÁNÍ! Před použitím vždy zkontrolujte, že nástavba dětského kočárku nebo sedačka nebo autosedáčka je řádně připevněna.

POZOR! Ujistěte se, že jsou všechna upevnění sedačky dětského kočárku úplně zavřena, než budete kočárek používat.

VAROVÁNÍ! Hmotnost vkládaných věcí do kapsy na pláštěnce smí být maximálně 1 kg

VAROVÁNÍ! V případě, že k připoutání použijete jiné pásy, které splňují normu EN13210, D-kroužky oúšek se nacházejí na obou stranách dětského kočárku.

VAROVÁNÍ! Používejte vždy správně vedený a nastavený postroj.

VAROVANIE! Pri zmenách nastavenia dbajte na to, aby vaše dieťa nebolo v dosahu pohyblivých dielov.

VAROVANIE! Bremená upevnené na posuvnom držadle negatívne ovplyvňujú stabilitu kočíka.

VAROVANIE! Chráňte svoje dieťa pred intenzívnym slnečným žiarením. Strieška neposkytuje úplnú ochranu pred nebezpečným UV žiarením.

VAROVANIE! Pred použitím treba skontrolovať, či nadstavec na detský kočík alebo sedacia časť alebo detská autosedáčka správne zaklapli.

POZOR! Presvedčte sa, či sú všetky upevnenia sedačky detského kočíka úplne upnuté, predtým ako ju budete používať.

VAROVANIE! Maximálna dovolená hmotnosť tašky na striedke je 1 kg.

VAROVANIE! Ak použijete iné bezpečnostné pásy, ktoré zodpovedajú norme EN13210, úšká D kružkov sa nachádzajú na oboch stranách detského kočíka.

AROVANIE! Používajte vždy správne zapnutý a nastavený pás.



prawidłowo zapięte i wyregulowane.

OSTRZEŻENIE! Pas regulacyjny należy zawsze stosować w połączeniu z pasem biodrowym szelek

OSTRZEŻENIE! Nie wolno pozwalać dziecku bawić się produktem.

OSTRZEŻENIE! Produkt może zawierać torebkę z osuszającym żelem krzemionkowym. Nie należy spożywać żelu; po rozpakowaniu produktu wyrzucić torebkę.

UWAGA! Przy zmianie pozycji siedzenia dziecka należy zawsze odpowiednio wyregulować szelki.

Wózek parkować tylko z uruchomionym hamulcem. Zawsze należy sprawdzić, czy hamulec zadziałał właściwie.

Model B-Motion 4 Plus jest dopuszczony do trzech różnych zastosowań:

Ten wózek (system podróży) został skonstruowany i wykonany zgodnie z normą EN1888:2012 i EN1466:2014.

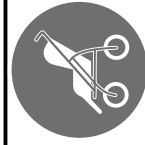

jako wózek sportowy

VAROVÁNÍ! Používejte vždy mezinožní pás v kombinaci s pánevním pásem.

VAROVÁNÍ! Nenechte své dítě hrát si s výrobkem.

VAROVÁNÍ! Výrobek může obsahovat sáček se silikagelovým vysoušedlem. Jeho obsah nejezte, sáček vyhodte.

POZOR! Popruh nastavte odpovídajícím způsobem vždy, když se změní poloha Vašeho sedícího dítěte.

Dětský kočárek odstavujte pouze se zataženou brzdou. Vždy si zkontrolujte, že brzda je dobře zatažená.

Britax B-Motion 4 Plus má schválení na tři různé použití:

Tento dětský kočárek (cestovní systém) je vyvinut a vyrábí se podle norem EN1888:2012 a EN1466:2014.

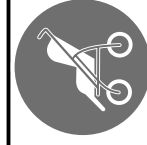

jako sportovní kočárek

VAROVANIE! Používajte vždy rozkrokový pás v kombinácii s panvovým pásom.

VAROVANIE! Svoju dieťaťu nedovoľte, aby sa s detským kočíkom hralo.

VAROVANIE! Produkt môže obsahovať sáčok so silikagélom ako vysušovačom. Nekonzumovať. Odhodiť.

POZOR! Pás nastavte zodpovedajúcim spôsobom vždy, keď sa zmení poloha vášho sediaceho dieťaťa.

Detský kočík parkujte len so zaklapnutou brzdou. Vždy skontrolujte, či je správne zapadnutá brzda.

Britax B-Motion 4 Plus je schválený na tri rôzne druhy použitia:

Tento detský kočík (cestovný systém) bol vyvinutý a vyrába sa podľa noriem EN1888:2012 a EN1466:2014. **V**

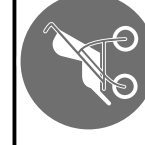

ako športový kočík

UWAGA! Dziecko do momentu, gdy będzie potrafiło samodzielnie siadać (wiek około 6 miesięcy), wozimy w wózku wyłącznie w pozycji leżącej z poziomym ustawionym oparciem pleców. Zawsze przypinać dziecko szelkami w siedzeniu wózka.

W przypadku dzieci poniżej 6 miesięcy przeprowadzać pas barkowy przez najniższą szczeblinę w oparciu.

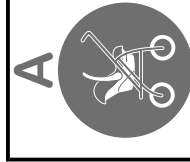

jako system podróżny z kołyską,
od urodzenia do wagi 13 kg

Wózek może być wykorzystywany jako system podróżny w połączeniu ze wszystkimi kołyskami Britax/Römer wyposażonymi w przystawkę "typu A".

Kołyskę wolno przewozić na wózku generalnie tylko skierowaną tyłem do przodu.

Przy zastosowaniu jako system podróżny należy przestrzegać instrukcji użytkowania kołyski.

POZOR! Dokud se dítě nedokáže samo posadit (zhruba ve věku 6 měsíců), převážejte je jen vleže s vodorovnou opěrkou zad. Svě dítě vždy připoutejte k dětskému kočárku. U dětí mladších 6 měsíců vedte ramenní pásy spodními šterbinami bezpečnostního pásu v opěradle.

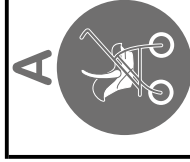

jako cestovní systém s dětskou
vaničkou od narození do 13 kg

Dětský kočárek lze používat jako cestovní systém se všemi dětskými autosedačkami Britax/RÖMER, které jsou vybaveny adaptérem "typu A".

Dětská autosedačka se obecně smí na dětském kočárku přepravovat pouze proti směru jízdy (pohled dítěte směřuje proti směru jízdy).

Při používání jako cestovního systému - dodržujte prosím pokyny ohledně dětské autosedačky.

Jako přenosný systém s dětským nosičem, který se používá připevněný k podvozku, nenahrazuje toto vozidlo

POZOR! Pokiaľ sa vaše bábätko ešte nedokáže samo posadiť (zhruba vo veku 6 mesiacov), prevádzajte ho, prosím, len po ležiacky s operadlom vo vodorovnej polohe.

Svoje dieťa v detskom kočiку vždy pripútajte. U detí mladších ako 6 mesiacov prevedte ramenné pásy cez spodné otvory pre pásy v operadle.

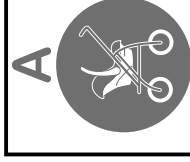

ako cestovný systém s detskou
vaničkou od narodenia do 13 kg

Detský kočiček je možné používať ako cestovný systém so všetkými detskými vaničkami Britax/Römer, ktoré sú vybavené adaptérom "typu A".

Detská vanička sa vo všeobecnosti smie upevniť na detský kočiček len nasmerovaná dozadu.

Pri použití cestovného systému, prosím, dodržiavajte pokyny pre vašu detskú vaničku.

Ako cestovný systém s prenosnou detskou sedačkou spolu s podvozkom



Instrukcja użytkowania



Jako system podróży z nosidełkiem używanym w połączeniu z ramą konstrukcyjną ten pojazd nie zastępuje łóżeczka ani łóżka. Jeżeli dziecko chce spać, należy je położyć w odpowiedniej gondoli wózka wysokiego, łóżeczku lub łóżku.

W czasie użycia uchwyty gondoli powinny być opuszczone.

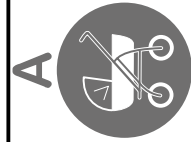

Jako nakładka na wózek dziecięcy dla dzieci od urodzenia do osiągnięcia wagi 9 kg.

Wózek dziecięcy może być używany z wszystkimi nakładkami Britax, oznaczonymi symbolem nasadki "Typ A".

Przy zastosowaniu z nasadką wózka dziecięcego należy przestrzegać instrukcji użytkowania nasadki wózka dziecięcego.

Nasadkę wózka dziecięcego wolno przewozić na wózku generalnie tylko skierowaną tyłem do przodu.

Návod k použití



dětskou postýlku nebo postel. Ke spaní třeba dítě přeložit do vhodné vaničky dětského kočárku, dětské postýlky nebo postele.

Během používání vaničky dětského kočárku musejí být přenosné rukojeti odmontované.

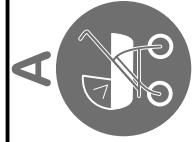

Nástavba na dětský kočárek pro děti do 9 kg

Dětský kočárek lze používat se všemi nástavbami k dětskému kočárku Britax, které jsou označeny symbolem nástavby na dětský kočárek "typ A".

Při použití nástavby k dětskému kočárku- postupujte prosím podle pokynů k nástavbě na dětský kočárek.

Nástavba na dětský kočárek se obecně smí na dětském kočárku přepravovat pouze proti směru jízdy (pohled dítěte směřuje proti směru jízdy).

Návod na použitie



toto vozidlo nenahrádza detskú postieľku alebo posteľ. Ak vaše dieťa potrebuje spať, musíte ho umiestniť do vhodného kočiara, detskej postieľky alebo postele.

Počas používania musia byť držiadlá ponechané mimo konštrukcie detského kočíka.

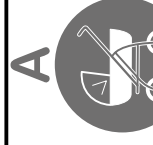

Nadstavac na detský kočik od narodenia do 9 kg

Detský kočik sa môže používať so všetkými nadstavcami na detské kočiky Britax, ktoré sú označené symbolom nadstavca na detský kočik "typu a".

Pri použití nadstavca na detský kočik, prosím, dodržiavajte pokyny pre váš nadstavac na detský kočik.

Nadstavac na detský kočik sa vo všeobecnosti smie upevniť na detský kočik len nasmerovaný dozadu.

Tartalom

1	Előszó	53
2	Biztonsági utasítások	54
3	A babakocsi összeszerelése és használata	100
3.1	A babakocsi összeszerelése	100
3.2	A védőtető rögzítése	102
3.3	A fék használata	105
3.4	A babakocsi összezsugorítása	106
3.5	A babakocsi szétnyitása	108
3.6	A forgókerekek rögzítése	110
3.7	A háttámla állítása	111
3.8	Az öv beállítása	113
3.9	A gyermek becsatolása	114
3.10	A védőtető eltávolítása	115
3.11	A kerekek eltávolítása	118
3.12	A babakocsi-ülés levétele	119
3.13	A védőtető állítása	122
3.14	A védőtető-borítás eltávolítása	123
3.15	A játszókár rögzítése	124
3.16	A játszókár kinyitása	126
3.17	Az esővédő tető rögzítése	127
3.18	A Travel System Adapter rögzítése	128
3.19	A Travel System Adapter eltávolítása	129
3.20	A puha hordozótáska használata	130
3.21	A lábszák rögzítése	131
4	Ápolási útmutató	148
5	Garancia	150

Vsebina

1	Uvodna opomba	53
2	Varnostni napotki	54
3	Sestavljanje in uporaba otroškega vozička	100
3.1	Sestavljanje otroškega vozička	100
3.2	Pritrditev pokrivala	102
3.3	Uporaba zavore	105
3.4	Zlaganje otroškega vozička	106
3.5	Razpiranje otroškega vozička	108
3.6	Pritrditev vrtljivega kolesa	110
3.7	Nastavitev hrbtnega naslonjala	111
3.8	Nastavljanje pasu	113
3.9	Pripenjanje otroka	114
3.10	Odstranjevanje pokrivala	115
3.11	Odstranjevanje koles	118
3.12	Odstranitev sedeža otroškega vozička	119
3.13	Premikanje pokrivala	122
3.14	Odstranjevanje blaga pokrivala	123
3.15	Pritrditev ročaja za igranje	124
3.16	Odpiranje ročaja za igranje	126
3.17	Pritrditev pokrivala za dež	127
3.18	Pritrditev vmesnika za Travel System	128
3.19	Odstranjevanje vmesnika za Travel System	129
3.20	Uporaba mehketorbe za dojenčka	130
3.21	Pritrditev vreče za noge	131
4	Navodila za vzdrževanje	148
5	Garancija	150

Sadržaj

1	Predgovor	53
2	Sigurnosne upute	54
3	Montaža i uporaba dječjih kolica	100
3.1	Montaža dječjih kolica	100
3.2	Pričvršćivanje krova	102
3.3	Uporaba kočnice	105
3.4	Sklopanje kolica	106
3.5	Rasklapanje kolica	108
3.6	Blokiranje zakretnih kotača	110
3.7	Namještanje naslona za leđa	111
3.8	Namještanje sigurnosnog pojasa	112
3.9	Vežanje djeteta	114
3.10	Skidanje krova	115
3.11	Skidanje kotača	118
3.12	Skidanje s jedalice dječjih kolica	119
3.13	Namještanje krova	122
3.14	Skidanje pokrova krova	123
3.15	Pričvršćivanje naslona za ruke	124
3.16	Otvaranje naslona za ruke	126
3.17	Pričvršćivanje navlake za kišu	127
3.18	Pričvršćivanje adaptera "travel system"	128
3.19	Skidanje adaptera "travel system"	129
3.20	Upotreba mekane torbe za nošenje	130
3.21	Pričvršćivanje vreće za noge	131
4	Upute za održavanje	148
5	Jamstvo	150



1 Előszó

FONTOS: Őrizze meg ezt a használati útmutatót, hogy a későbbiekben is fellapozhassa

Örömmel szolgál, hogy az általunk gyártott **B-Motion 4 Plus** biztonságosan kísérheti végig gyermekét első életéveiben.

A gyermeke biztonságáról Ön gondoskodik.

- Figyelmesen olvassa el a használati utasítást, és alaposan ismerje meg a babakocsit, mielőtt beleülteti gyermekét.
- Amennyiben mások használják a babakocsit, akik esetleg nem ismerik azt (pl. nagyszülők), mindig tájékoztassa őket a helyes használatról.
- Az Ön gyermekének a biztonsága nincs megfelelően szavatolva akkor, ha nem tartja be a használati utasításban foglaltakat.
- Őrizze meg a használati utasítást, hogy később is tanulmányozhassa azt.

Amennyiben a használatot érintően még kérdése lenne, kérjük, forduljon hozzánk.

A Britax csapat

1 Uvodna opomba

POMEMBNO: navodila za uporabo skrbno shranite, da jih boste lahko prebrali tudi pozneje

Veseli smo, da bo naš otroški voziček **B-Motion 4 Plus** lahko spremljal vašega otroka v prvih letih njegovega življenja.

Za varnost vašega otroka najbolj odgovarjate sami

- Pozorno preberite navodila za uporabo in se seznanite z otroškim vozičkom, preden vanj posedete svojega otroka.
- Če bodo vaš otroški voziček uporabljale druge osebe (npr. stari starši), ki niso seznanjene z upravljanjem otroškega vozička, jim to vedno pokažite.
- Neupoštevanje teh navodil za uporabo lahko ogrozi varnost vašega otroka.
- Navodila za uporabo skrbno shranite, da jih boste lahko prebrali tudi pozneje.

Če imate vprašanja glede uporabe ali potrebujete nadaljnje informacije, se prosimo obrnite na nas.

Vaša ekipa Britax

1 Predgovor

VAŽNO: sačuvajte ove upute za uporabu kako biste ih i kasnije mogli pregledati

Radujemo se što će naša dječja kolica **B-Motion 4 Plus** sigurno pratiti Vaše dijete tijekom prvih godina njegova života.

Sigurnost Vašeg djeteta Vaša je odgovornost

- Pažljivo pročitajte upute za uporabu i upoznajte se s dječjim kolicima prije nego što ih upotrijebite sa svojim djetetom.
- Ukoliko Vaša dječja kolica upotrebljavaju druge osobe, koje nisu upoznate s njima (npr. djed i baka), morate im pokazati kako se koriste dječja kolica.
- Ukoliko ne budete uvažavali upute ovog priručnika, možete ugroziti sigurnost svog djeteta.
- Brižljivo spremite upute za upotrebu, tako da ih možete kasnije upotrijebiti.

Obratite nam se ukoliko imate još pitanja o korištenju ili su Vam potrebne druge informacije.

Vaš Britax tim

2 Biztonsági utasítások

FIGYELMEZTETÉS! A babakocsi max. 20 kg-os gyermekek számára alkalmas.

FIGYELMEZTETÉS! A termék **nem** alkalmas...

- ágy vagy bölcső helyettesítésére. A babakördöző táskák, babakocsik és sport babakocsik csak szállításra használhatók.
- kocogás, futás, görkorsolyázás stb. közbeni használatra.
- egynél több gyermek szállítására.
- iparszerű használatra.
- Travel System-ként másik hordozóüléssel.

FIGYELMEZTETÉS! A használat előtt bizonyosodjon meg arról, hogy az összes retesz zárt állapotban van-e.

FIGYELMEZTETÉS! A babakocsi hordozásakor ügyeljen arra, hogy a reteszek biztonságosan zárjanak.

2 Varnostni napotki

OPOZORILO! Ta otroški sedež je primeren za otroke od rojstva naprej pa do teže otroka 20 kg.

OPOZORILO! Ta otroški voziček **ni** primeren...

- kot nadomestek postelje ali zibelke. Torbe, otroške in športne vozičke je dovoljeno uporabljati le za prevažanje.
- za tek, rolkanje ali podobno.
- za prevažanje več kot enega otroka.
- za gospodarsko rabo.
- kot Travel System v povezavi z drugimi sedežnimi školjkami.

OPOZORILO! Pred uporabo se prepričajte, da so vsi zapahi zaprti.

OPOZORILO! Pri nošenju otroškega vozička pazite, da pomotoma ne odprete katerega od zaklepnih mehanizmov.

2 Sigurnosne upute

UPOZORENJE! Ova dječja kolica prikladna su za djecu od rođenja do težine od 20 kg.

UPOZORENJE! Ovaj proizvod **nije** prikladan...

- kao zamjena za krevet ili kolijevku. Torbe za nošenje, dječja i sportska kolica smiju se koristiti samo za transport.
- za joggiranje, trčanje, vožnju koturaljkama ili slično.
- za transport više od jednog djeteta.
- za komercijalne namjene.
- kao travel sustav u kombinaciji s drugim dječjim sjedalnicama.

UPOZORENJE! Prije upotrebe dječjih kolica uvjerite se da jesu li zatvoreni svi blokirni dijelovi.

UPOZORENJE! Kod nošenja dječjih kolica pazite da se blokirni dijelovi slučajno ne otvore.



FIGYELMEZTETÉS! A babakocsi összcscukásakor ügyeljen a saját és a környezetében lévőkhöz testi épségére.

FIGYELMEZTETÉS! Soha ne csukja úgy össze a babakocsit, hogy benne ül egy gyermek.

FIGYELMEZTETÉS! Győződjön meg róla, hogy gyermeke a kocsit felállításakor és összcscukásakor nem tartózkodik annak közelében, a lehetséges sérülések elkerülése végett.

FIGYELMEZTETÉS! Mindig kösse be gyermekét a babakocsiban.

FIGYELMEZTETÉS! Soha ne hagyja gyermekét felügyelet nélkül.

FIGYELMEZTETÉS! Minden esetben rögzítse a kocsit fékjét mielőtt behelyezi gyermekét, és mielőtt kivesszi gyermekét a kocsiból.

FIGYELMEZTETÉS! Fogja erősen a háttámlát, miközben beállítja azt babakocsi-ülésem.

FIGYELMEZTETÉS! Átállításkor ügyeljen arra, hogy a gyermeke a mozgó részekről biztonságos távolságra legyen.

OPOZORILO! Med zlaganjem ogrodja otroškega vozička pazite, da ne ukleščite sebe ali drugih.

OPOZORILO! Nikoli ne zlagajte otroškega vozička, ko je otrok v njem.

OPOZORILO! Priprčajte se, da je vaš otrok med odpiranjem in zlaganjem otroškega vozička izven dosega in se ne more poškodovati.

OPOZORILO! Otroka v otroškem vozičku vedno pripnite.

OPOZORILO! Svojega otroka nikoli ne pustite brez nadzora.

OPOZORILO! Preden v voziček položite svojega otroka oz. preden otroka vzamete iz vozička, vedno aktivirajte zavoro, ko parkirate voziček.

OPOZORILO! Trdno držite hrbtno naslonjalo, medtem ko ga pritrjujete v sedež otroškega vozička.

OPOZORILO! Med prestavljanjem pazite na to, da vaš otrok ni na doseg gibljivih delov.

UPOZORENJE! Kod slaganja okvira dječjih kolica pazite da ne prikliješćite sebe ili druge.

UPOZORENJE! Kolica nikada ne sklapajte dok Vam dijete unutra sjedi.

UPOZORENJE! Osigurajte da je dijete tijekom sklapanja i rasklapanja van dosega kako biste izbjegli ozljede.

UPOZORENJE! Dijete u dječjim kolicima uvijek vežite sigurnosnim pojasom.

UPOZORENJE! Nikada ne ostavljajte dijete samo bez nadzora.

UPOZORENJE! Prije stavljanja djeteta u kolica ili vađenja iz njih upotrijebite kočnicu pri svakom parkiranju dječjih kolica.

UPOZORENJE! Čvrsto držite naslon za leđa kada ga namještate na sjedalu dječjih kolica.

UPOZORENJE! Kod podešavanja budite pažljivi da se Vaše dijete ne nalazi u doseg pomicnih dijelova.

UPOZORENJE! Tereti pričvršćeni za ručku za guranje ugrožavaju stabilnost kolica.

FIGYELMEZTETÉS! A tolókarrá helyezett terhek károsan befolyásolják a kocsi stabilitását.

FIGYELMEZTETÉS! Védje gyermekét az erős napsütéstől. A védőfó nem nyújt teljes védelmet a veszélyes UV-sugárzástól.

FIGYELMEZTETÉS! Ellenőrizze, hogy a mozeskosár vagy az ülőegység, ill. az autós gyermekülés helyesen bepattant-e a helyére.

VIGYÁZAT! Győződjön meg arról, hogy a babakocsi-ülés minden rögzítője teljesen zárva van-e, mielőtt használná az ülést.

FIGYELMEZTETÉS! A burkolóanyag zsebébe ne helyezzen 1 kg-nál nehezebb súlyt.

FIGYELMEZTETÉS! Ha egy másik, az EN13210 normának megfelelő hevedert használ, a D-gyűrű csatlakozásai a babakocsi két oldalán találhatóak.

FIGYELMEZTETÉS! Használat előtt mindig megfelelően tegye fel és állítsa be az övet.

FIGYELMEZTETÉS! A lágyékövet mindig a medenceövével együtt használja. Így tudja biztosítani a

OPOZORILO! Bremena, ki so pritrjena na držalo za potiskanje, vplivajo na stabilnost vozička.

OPOZORILO! Otroka zaščitite pred intenzivnimi sončnimi žarki. Pokrivalo ne nudi popolne zaščite pred nevarnimi UV žarki.

OPOZORILO! Pred uporabo je treba preveriti, ali je globoka košara, sedež ali otroški avtomobilski sedež pravilno zaskočil.

POZOR! Prepričajte se, da so vse pritrditve sedeža otroškega vozička dokončno zaprta, preden voziček začnete uporabljati.

OPOZORILO! Največja dovoljena teža, ki jo lahko daste v vreco ob zložljivi strehi je 1kg.

OPOZORILO! Če uporabljate drugi povezovalni pas, ki je v skladu z standardom EN13210, se obroči D oblike nahajajo na vsaki strani vozička.

OPOZORILO! Vedno uporabljajte pravilno nameščene in nastavljene pasove.

OPOZORILO! Koračni pas vedno uporabljajte v povezavi z medeničnim pasom.

UPOZORENJE! Zaštitite dijete od jakog sunčevog zračenja. Krov ne nudi dovoljnu zaštitu od opasnog UV zračenja.

UPOZORENJE! Pogledajte prije uporabe jesu li sastavni dijelovi, sjedeća jedinica ili sjedalo ispravno uglavljeni.

OPREZ! Uvjerite se da su sva pričvršćenja sjedalice potpuno zatvorena, prije nego je koristite.

UPOZORENJE! Maksimalno dopuštena težina u pretincu na pokrovu iznosi 1 kg.

UPOZORENJE! Ako koristite drugo remenje u skladu s normom EN13210, pronaći ćete ušice u obliku D prstena na obje strane kolica.

UPOZORENJE! Uvijek upotrebljavajte isključivo pravilno postavljene i podešeni pojas.

UPOZORENJE! Upotrebljavajte srednji pojas između nogu uvijek zajedno sa zdjelničnim pojasom.

UPOZORENJE! Nemojte dati djetetu da se igra s proizvodom.

UPOZORENJE! Proizvod može sadržavati vrećicu silika-gela za



FIGYELMEZTETÉS! Ne hagyja, hogy a gyermeke a termékkel játsszon!
FIGYELMEZTETÉS! A termék páramegkötő szilikagéllal töltött tasakot tartalmazhat. Ne egye meg, dobja el.
VIGYÁZAT! Mindig állítsa be újra az övet, amikor megváltoztatja gyermeke ülőhelyzetét a kocsiiban.

Kizárólag behúzott fékkel állítsa le a babakocsit. Mindig ellenőrizze, hogy a fék megfelelően bepattan-e a helyére.

A Britax B-Motion 4 Plus három különböző használatra van engedélyezve:

Ezt a babakocsit (Travel System) az EN1888:2012 és az EN1466:2014 szabvány szerint fejlesztették ki és gyártották.

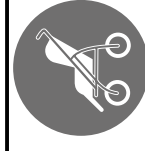

sportbabakocsiként

VIGYÁZAT! Kérjük, hogy gyermekét - ameddig nem tud önállóan ülni (kb. 6 hónapos korig) - csak fekvő helyzetben, vízszintes háttámlával szállítsa. Mindig kösse be gyermekét a babakocsi-ülésben. 6 hónaposnál fiatalabb gyermekeknél a vállszíjakat a háttámlában lévő legalsó övhasítékokon keresztül vezesse át.

OPOZORILO! Otrok se z izdelkom ne sme igrati.

OPOZORILO! Proizvod lahko vsebuje vrečko s sušilnim silika-gelom. Ne zaužijte, temveč odstranite med odpadke.

POZOR! Če spremenite položaj sedenja vašega otroka, morate temu ustrezno nastaviti pasove.

Otroški sedež pustite stati samo z uporabljenim zavoro. Vedno preverite, če se je zavora pravilno zaskočila.

Voziček Britax B-Motion 4 Plus je odobren za tri različne vrste uporabe:

Ta otroški voziček (Travel System) je razvit in izdelan v skladu s standardoma EN1888:2012 in EN1466:2014.

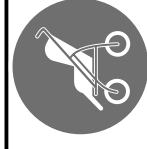

kot športno vozilo

POZOR! Dokler otrok še ne more samostojno sedeti (s približno 6 meseci), ga prosimo prevažajte samo v ležečem položaju z vodoravnim hrbtnim naslonjalom. Otroka v sedežu otroškega vozička vedno pripnite. Pri otrocih pod 6 mesecev starosti napeljite ramenska pasova skozi spodnje zarezne za pasove v hrbtnem naslonjalu.

isušivanje. Nije za jelo, bacite u smeće.

OPREZ! Uvijek pravilno namjestite pojaseve, ako mijenjate položaj sjedenja Vašeg djeteta.

Parkirajte dječja kolica samo s pritegnutom kočnicom. Uvijek provjeravajte je li kočnica ispravno uskočila.

Dječja kolica Britax B-Motion 4 Plus odobrena su za tri različite primjene:

Ova dječja kolica (sustav putovanja "travel system") razvijena su i proizvedena u skladu s normama EN1888:2012 i EN1466:2014.

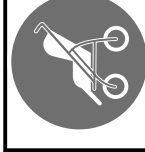

kao sportska kolica

OPREZ! Molimo Vas da svoje dijete, dok još ne može samostalno sjediti (do oko 6 mjeseci), vozite u kolicima samo u ležećem položaju s vodoravnim naslonjačem za leđa. Dijete u dječjim kolicima uvijek vežite sigurnosnim pojasom. Kod djece do 6 mjeseci pojaseve za ramena uvijek provedite kroz najdonji prorez sigurnosnoga pojasa u naslonu za leđa.

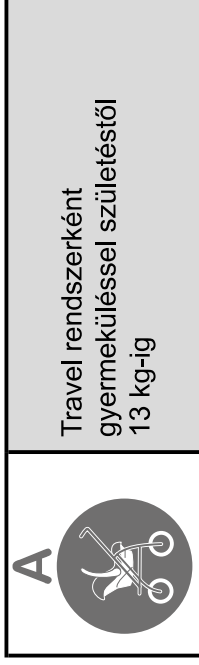

A babakocsi Travel System rendszerként valamennyi olyan Britax/Römer gyermeküléssel használható, amely "A típusú" adapterrel van felszerelve.

A babakocsin gyermekülést általában kizárólag menetiránynak háttal szabad szállítani.

Travel System rendszerként való használat esetén kövesse a gyermekülésre vonatkozó utasításokat.

Vázzal együtt használt gyermekszállító utazási rendszereknél, ez a jármű nem helyettesíti a kosár, vagy ágyrészt. Ha gyermeke aludni szeretne, helyezze egy megfelelő babakocsi törzs részbe, kosárba, vagy ágyrészbe.

Használat közben a hordfogyatásnak a babakocsi törzs részén kívül kell lennie.

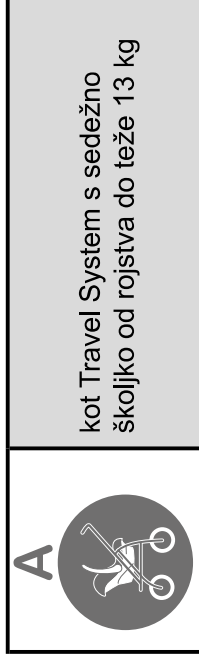

Otroški voziček je mogoče uporabiti kot Travel System z vsemi sedežnimi školjkami Britax/Römer, ki so opremljene z vmesnikom "tipa A".

Školjko za otroka se sme v otroškem vozičku običajno prevažati le usmerjeno nazaj.

Pri uporabi kot Travel System, sledite prosimo navodilom, ki so priložena v vaši školjkami za otroka.

Kot potovalni sistem z lupinico za dojenčka, ki se uporablja skupaj z ogrodjem, to vozilo ne nadomesti zibke ali posteljice. Če mora vaš otrok spati, ga je treba položiti v primerni voziček, zibko ali posteljico.

Med uporabo morajo biti ročaji izven ogrodja vozička.

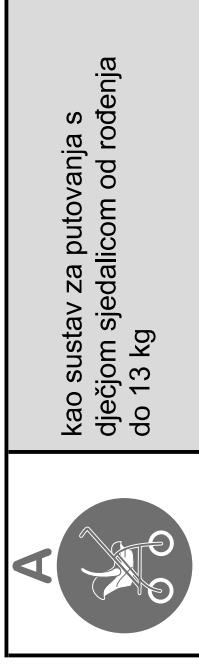

Dječja kolica mogu se koristiti kao sustav za putovanja sa svim Britax/Römer nosiljkama koje su opremljene adapterom "Tip A".

Nosiljka se smije transportirati na dječjim kolicima samo kada je okrenuta prema otraga.

Pri korištenju "travel system" – poštivati upute o nosiljci.

Ovo vozilo ne zamjenjuje kunicu ni krevet jer se radi o sustavu za putovanje s nosiljkom za dijete koji se koristi s postoljem. Treba li vaše dijete zaspati, smjestite ga u prikladnu košaru, kunicu ili krevet za bebu.

Ručke za nošenje tijekom uporabe treba maknuti s košare za bebu.



HU

Használati utasítás

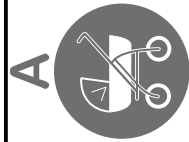
Babakocsi rátét
születéstől 9 kg-ig

A babakocsi valamennyi olyan Britax babakocsi-rátéttel használható, amely "A típusú" babakocsi-rátét szimbólummal van megjelölve.

A babakocsi-rátéttel együtt történő használat esetén kövesse a babakocsi-rátétre vonatkozó utasításokat.

A babakocsin babakocsi-rátétet általában kizárólag menetiránynak háttal szabad szállítani.

SI

Navodila za uporabo

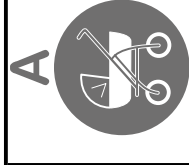
Nastavek za otroški voziček
od rojstva do teže 9 kg

Otroški voziček lahko uporabljate z vsemi nastavki za otroški voziček, ki so označeni s simbolom za nastavek za otroški voziček "tip A".

Pri uporabi nastavka za otroški voziček, sledite prosimo navodilom, ki so priložena k vašemu nastavku za otroški voziček.

Nastavek za otroški voziček se sme v otroškem vozičku običajno prevažati le usmerjen nazaj.

HR

Uputa za korištenje

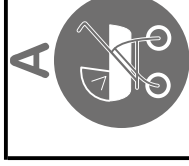
Dodatak za dječja kolica
od rođenja do 9 kg

Dječja kolica smiju se koristiti sa svim Britax dodacima za dječja kolica koji su označeni simbolom dodatak za dječja kolica "tip A".

Pri uporabi s dodatkom dječjih kolica – molimo da pošaljete upute o dodatku za dječja kolica.

Nosiljka za dječja kolica smije se općenito transportirati na dječjim kolicima okrenuta prema otraga.

Innehåll

1	Inledning	61
2	Säkerhetsanvisning	62
3	Montera och använda barnvagnen	100
3.1	Montera barnvagnen	100
3.2	Sätta fast suffletten	102
3.3	Använda bromsen	105
3.4	Fälla ihop barnvagnen	106
3.5	Fälla ut barnvagnen	108
3.6	Fixera de vridbara hjulen	110
3.7	Justera ryggstödet	111
3.8	Ställa in bältet	113
3.9	Spänna fast barnet	114
3.10	Ta bort suffletten	115
3.11	Ta bort hjulen	118
3.12	Ta av barnvagnssitsen	119
3.13	Justera suffletten	122
3.14	Ta bort sufflettskyddet	123
3.15	Sätta fast leksaksbygeln	124
3.16	Öppna leksaksbygeln	125
3.17	Sätta fast regnskyddet	127
3.18	Sätta fast Travel System-adaptorn	128
3.19	Ta bort Travel System-adaptorn	129
3.20	Att använda den mjuka babyfliten	130
3.21	Sätta fast fotpåsen	131
4	Skötselråd	152
5	Garanti	154

Innhold

1	Forord	61
2	Sikkerhetsmerknader	62
3	Montering og bruk av barnevognen	100
3.1	Montering av barnevognen	100
3.2	Montere kalesjen	102
3.3	Bruk av bremsen	105
3.4	Legge sammen barnevognen	106
3.5	Folde ut barnevognene	108
3.6	Feste svinghjulene	110
3.7	Justere rygglenet	111
3.8	Montere og justere selene	113
3.9	Sikre barnet med sikkerhetssele	114
3.10	Demontere kalesjen	115
3.11	Demontere hjulene	118
3.12	Ta av barnevognsetet	119
3.13	Justere kalesjen	122
3.14	Ta av kalesjetrekket	123
3.15	Feste lekebøylene	124
3.16	Åpne lekebøylene	125
3.17	Feste regntrekket	127
3.18	Montere Travel System adapteren	128
3.19	Demontere Travel System adapteren	129
3.20	Slik bruker du bærebagen	130
3.21	Montere varmepose	131
4	Vedlikehold	152
5	Garanti	154

Sisällys

1	Alkusanat	61
2	Turvaohjeet	62
3	Lastenvaunujen asennus ja käyttö	100
3.1	Lastenvaunujen asennus	100
3.2	Kuomun kiinnitys	102
3.3	Jarrujen käyttö	105
3.4	Lastenvaunujen kokoon taittaminen	106
3.5	Lastenvaunujen avaaminen	108
3.6	Kääntyvien pyörien lukitseminen	110
3.7	Selkänojan säätö	111
3.8	Vyön säätö	113
3.9	Lapsen kiinnittäminen turvavöihin	114
3.10	Kuomun irrottaminen	115
3.11	Pyörien irrottaminen	118
3.12	Lastenrattaiden istuinosaan irrottaminen	119
3.13	Kuomun säätäminen	122
3.14	Kuomun päällysteen irrottaminen	123
3.15	Leikkikaaren kiinnittäminen	124
3.16	Leikkikaaren avaaminen	126
3.17	Sadekuomun kiinnittäminen	127
3.18	Travel System -sovittimen kiinnittäminen	128
3.19	Travel System -sovittimen irrottaminen	129
3.20	Pehmeän kantokassin käyttö	130
3.21	Jalkasuojan kiinnittäminen	131
4	Hoito-ohjeita	152
5	Takuu	154



1 Inledning

VIKTIGT: Spara den här bruksanvisningen så att du kan slå upp information i den senare

Vi är glada över att vår **B-Motion 4 Plus** får göra dina barn sällskap under deras första år.

Ditt barns säkerhet är ditt ansvar

- Läs bruksanvisningen noggrant och bekanta dig med barnvagnen innan du använder den med ditt barn.
- Om barnvagnen används av andra personer som inte är bekanta med hur den används (t.ex. far- eller morföräldrar), visa dem alltid hur man använder barnvagnen.
- Ditt barns säkerhet kan påverkas om du inte följer bruksanvisningen.
- Förvara bruksanvisningen på ett säkert ställe för att kunna söka information vid ett senare tillfälle.

Om du har fler frågor angående användning eller behöver ytterligare information, var god kontakta oss.

Ditt Britax Team

1 Forord

VIKTIG: Ta godtt vare på denne bruksanvisningen, slik at du også kan slå opp i den senere

Det er glede for oss at vår **B-Motion 4 Plus** kan følge ditt barn trygt gjennom de første leveårene.

Du har ansvaret for ditt barns sikkerhet

- Vennligst les monteringsanvisningen nøye og gjør deg kjent med med barnevognen før du begynner å bruke den.
- Hvis andre som ikke er kjent med barnevognen skal bruke den (f.eks. besteforeldre), vennligst gå igjennom og vis dem hvordan vognen brukes.
- Sikkerhet til barnet ditt kan svekkes dersom du ikke følger instruksjonene.
- Ta vare på monterings-/bruksanvisningen for fremtidig bruk.

Har du flere spørsmål vedrørende bruken eller behov for mer informasjon, vennligst kontakt oss.

Ditt Britax Team

1 Alkusanat

TÄRKEÄÄ: Säilytä käyttöohjeet huolellisesti, jotta voit tarvittaessa käyttää niitä myös myöhemmin

Olemme iloisia, että **B-Motion 4 Plus** saa saattaa lastasi turvallisesti hänen ensimmäiset elinvuotensa.

Lapsen turvallisuus on aikuisen vastuulla

- Lue käyttöohjeet huolellisesti ja tutustu lastenvaunuihin, ennen kuin kuljetat niillä lasta.
- Jos lastenvaunujasi käyttävät henkilöt (esim. isovanhemmat) eivät ole tutustuneet vaunujen toimintaan, kerro heille ensin vaunujen toiminnoista.
- Lapsen turvallisuus saattaa vaarantua, jos näitä käyttöohjeita ei noudateta.
- Säilytä käyttöohjeet huolellisesti, jotta voit tarvittaessa käyttää niitä myös myöhemmin.

Jos sinulla on kysyttävää vaunujen käyttöön liittyen tai haluat lisätietoja, ota meihin yhteyttä.

Britax-tiimi

2 Säkerhetsanvisning

WARNING! Denna barnvagn är avsedd för barn från födseln upp till 20 kg.

WARNING! Barnvagnen är **inte** lämplig...

- i stället för säng eller vagg.
Babyflitar, barnvagnar och sittvagnar är bara till för transport.
- när du joggar, springer, åker rullskridskor eller liknande.
- för transport av mer än ett barn.
- för kommersiellt bruk.
- som Travel System i kombination med andra babyskydd.

WARNING! Se till att alla säkringar är låsta innan barnvagnen används.

WARNING! Se till att inga spärrar öppnas oavsiktligt när barnvagnen bärs.

2 Sikkerhetsmerknader

ADVARSEL! Denne vognen er for aldersgruppen fra nyfødt og opp til 20 kg.

ADVARSEL! Dette produktet er **ikke** egnet...

- som erstatning for seng eller vugge.
Bæremeiser, barne- og sportsvogner bør kun brukes til transport av barnet.
- til å jogge, løpe, skate eller lignende.
- til transport av mer enn ett barn.
- til kommersiell bruk.
- som reisesystem for andre typer babyseler.

ADVARSEL! Før bruk må du forsikre deg om at alle sperremekanismer er låst.

ADVARSEL! Pass på at låseanordningene ikke åpnes ved et uhell når du bruker barnevognen.

2 Turvaohjeet

VAROITUS! Nämä lastenvaunut on tarkoitettu vastasyntyneestä 20-kiloiselle lapselle.

VAROITUS! Tämä tuote **ei** sovellu...

- sängyksi tai kehdoksi. Kantokasseja, lastenvaunuja ja Sport-rattaita saa käyttää vain lapsen kuljettamiseen.
- työntämiseen hölkkäämisen, juoksemisen, rullaluistelun tai muun vastaavan urheilun yhteydessä.
- useamman kuin yhden lapsen kuljettamiseen.
- kaupalliseen käyttöön.

• Travel System

-matkustusjärjestelmäsi muiden turvakaukaloiden yhteydessä.

VAROITUS! Varmista ennen käyttöä, että kaikki lukitukset ovat kiinni.

VAROITUS! Varmista lastenvaunuja kantaessasi, ettet avaa lukituksia vahingossa.



SE

Bruksanvisning

WARNING! Se till att du inte klämmer dig själv eller andra när du fäller ihop barnvagnen.

WARNING! Fäll aldrig ihop barnvagnen om det sitter ett barn i den.

WARNING! Se till att barnet är utom räckhåll och inte skadas när vagnen fälls ut eller fälls ihop.

WARNING! Använd alltid säkerhetsbältet på ditt barn i barnvagnen.

WARNING! Lämna aldrig ditt barn utan uppsikt.

WARNING! Aktivera alltid bromsen när parkerar vagnen innan du lägger ner barnet i den och innan du tar ut barnet.

WARNING! Håll fast ryggstödet medan du justerar barnvagnssitsen.

WARNING! Se till att ditt barn inte är inom räckhåll för rörliga delar medan du justerar barnvagnen.

NO

Bruksveiledning

ADVARSEL! Pass på at ingen klemmer fingre når du slår sammen vognen.

ADVARSEL! Slå aldri sammen barnevognen mens barnet sitter i den.

ADVARSEL! Forsikre deg om at barnet ditt er utenfor rekkevidde når du slår vognen opp eller sammen, slik at du unngår skader på det.

ADVARSEL! Bruk alltid feste-/sikkerhetseler på barnet i barnevognen.

ADVARSEL! La aldri barnet være uten oppsyn.

ADVARSEL! Sett alltid på bremsen når du parkerer barnevognen, og før du plasserer barnet i den, eller tar barnet ut av den.

ADVARSEL! Hold fast i rygglenet, mens du justerer setet i barnevognen.

ADVARSEL! Pass på at du justerer vognen slik at barnet ikke kan få tak i løse/bevegelige deler.

ADVARSEL! Skyvehåndtakets posisjon kan påvirker vognens stabilitet.

FI

Käyttöohje

VAROITUS! Varmista vaunujen runkoa tahtaessasi, ettet jää itse tai ettei kukaan muu jää niiden väliin.

VAROITUS! Älä koskaan taita lastenvaunuja lapsen istuessa niissä.

VAROITUS! Kun kokoat tai kasaat tuotetta, varmista, että lapsesi on tarpeeksi etäällä, jotta loukkaantumisia ei tapahtuisi.

VAROITUS! Kiinnitä lapsi vaunuissa aina turvavöihin.

VAROITUS! Älä koskaan jätä lasta ilman valvontaa.

VAROITUS! Muista aina lukita rattaiden jarrut, ennen kuin siirrät lapsen rattaisiin tai otat lapsen pois niistä.

VAROITUS! Pidä kiinni selkänöjasta, säätäessäsi sitä lastenvaunujen istuimessa.

VAROITUS! Varmista asentoa säätäessäsi, että lapsi ei ylety liikuviin osiin.

VAROITUS! Työntöaisaan kiinnitetty kuorma vaarantaa vaunujen vakauden.

SE

NO

FI

WARNING! Last som hängs på skjuhandtaget försämrar vagnens stabilitet.

WARNING! Skydda barnet mot starkt solljus. Suffletten ger inget fullständigt skydd mot farlig UV-strålning.

WARNING! Kontrollera att barnvagnsinsatsen eller sitheten eller bilbarnstolen är rätt fastsatt före användning.

WARNING! Se noga till att alla fästen för barnvagnssitsen är helt stängda innan du använder den.

WARNING! Den maximala tillåtna vikten på suffletticken får inte överstiga 1 kg.

WARNING! Om du använder ett annat sele enligt normen EN13210 finns det D-ringar på båda sidorna av barnvagnen.

WARNING! Använd alltid ordentligt fästa och justerade säkerhetsbälten.

WARNING! Använd alltid grenbandet tillsammans med höftbandet.

WARNING! Låt inte ditt barn leka med produkten.

WARNING! Produkten kan innehålla en påse med torkmedlet silikagel. Silikagel får inte förtäras utan ska slängas.

ADVARSEL! Beskytt barnet mot sterk sol. Kalesjen er ikke alene tilstrekkelig beskyttelse mot solen.

ADVARSEL! Kontroller at tilkoblingene på barnevognen eller setet er riktig festet.

FORSIKTIG! Du må kontrollere at barnevognbagen eller setehenheten eller barnesetet for bil er riktig låst fast før bruk.

ADVARSEL! Den maksimalt tillatte vekten i lommen på trekket er 1 kg.

ADVARSEL! Ved bruk av annen sele i samsvar med EN13210 finnes D-ring tilkoblinger på begge sider av vognen.

ADVARSEL! Selen må alltid være riktig montert og innstilt.

ADVARSEL! Skrittselelen må alltid brukes sammen med bekkenselen.

ADVARSEL! La ikke barnet leke i vognen.

ADVARSEL! Produktet kan inneholde en pose med vannsugende silica-gele. Denne må ikke spises eller kastes.

FORSIKTIG! Du bør alltid justere selen når du endrer barnets sittestilling.

VAROITUS! Suojaa lapsi voimakkaalta auringonpaisteelta. Kuomu ei suojaa täydellisesti vaaralliselta UV-säteilyltä.

VAROITUS! Tarkasta ennen käyttöä, että lastenvaunujen lisäkoppa, istuin tai autoistuin ovat kiinnittyneet oikein.

HUOMIO! Varmista ennen käyttöä, että kaikki istuinosan kiinnitykset ovat täysin kiinni.

VAROITUS! Kuomussa olevan taskun suurin sallittu kuormituspaino on 1 kg.

VAROITUS! Jos käytät jotakin muuta EN13210 standardin mukaista kiinnitysvyötä, voit kiinnittää sen vaunujen molemmilla puoilla oleviin D-renkaisiin.

VAROITUS! Käytä aina oikein asetettua ja säädettyä turvavyötä.

VAROITUS! Käytä haaravyötä aina yhdessä lantiovyön kanssa.

VAROITUS! Älä anna lapsen leikkiä tuotteella.

VAROITUS! Tuote saattaa sisältää silikageeellillä täytetyn pussin. Sisältö ei ole syötävä. Hävitä pussi.

HUOMIO! Sääädä turvavyöt aina sopiviksi, kun muutat lapsen istuinasettoa.



SE

Bruksanvisning

VARNING! Justera remmarna varje gång du ändrar ditt barns sittposition.

Parkera barnvagnen endast med åtdragen broms. Kontrollera alltid att bromsen har knäppts på på rätt sätt. Britax B-Motion 4 Plus är godkänd för tre olika användningar:

Den här barnvagnen (Travel System) är utvecklad och tillverkad i enlighet med standarden EN1888:2012 och EN1466:2014.

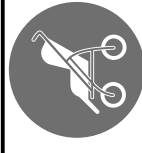

som sittvagn

VARNING! Så länge ditt barn inte kan sitta själv (fram till ca 6 månader) bör du transportera barnet liggande med ryggstöd i vågrätt läge. Använd alltid säkerhetsbältet på ditt barn i barnvagnssitsen. Om barnet är under 6 månader ska axelbältena träs genom bilbarnstolens understa bälteslitsar.

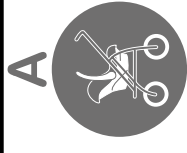

som Travel System med babyskydd från födelsen till 13 kg

NO

Bruksveiledning

Bruk alltid bremsene når du parkerer barnevognen. Kontroller at bremsene fungerer som de skal.

Britax B-Motion 4 Plus er godkjent for forskjellige områder:

Denne barnevognen (Travel System) er utviklet og produsert i henhold til standardene EN1888:2012 und EN1466:2014.

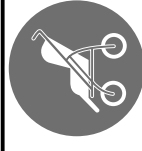

som sportsvogn

FORSIKTIG! Vennligst transporter babyen din i liggende stilling, frem til den er ca 6 måneder eller den kan sitte selv, med rygglenet i horisontal posisjon. Fest alltid feste-/ sikkerhetsseleer når barnet er i barnevognen. Monter skulderseleene i nederste posisjon i rygglenet for barn under 6 måneder.

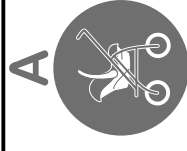

som Travel System med bilsete fra fødsel til 13 kg.

FI

Käyttöohje

Älä koskaan pysäköi vauvoja ilman, että olet lukinnut jarrut. Tarkista aina, että jarrut ovat loksahantaneet kunnolla paikoilleen.

Britax B-Motion 4 Plus on hyväksytty kolmeen eri käyttöön:

Nämä lastenvaunut (Travel System) on kehitetty ja valmistettu standardien EN1888:2012 ja EN1466:2014 mukaisesti.

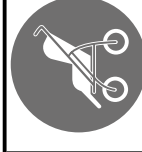

sport-rattaina

HUOMIO! Lasta, joka ei vielä osaa istua ilman tukea (n. 6 kuukauteen asti), saa kuljettaa vain makuuasennossa selkänoja vaakaasuorassa asennossa. Kiinnitä lapsi aina istuimen turvavöihin. Pujota alle 6 kuukauden ikäisen lapsen olkavyöt selkänojan alimpien vyöorien läpi.

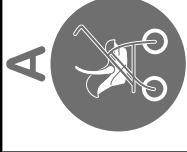

osana Travel System -järjestelmää turvakaukalon kanssa vastasyntyneestä 13 kiloon saakka

SE

NO

FI

Barnvagnen kan användas som Travel System med alla RÖMER-babyskydd som är utrustade med adaptorn "Typ A".

Ett babyskydd får generellt bara riktas bakåtvänt på barnvagnen när den transporteras.

Vid användning som Travel System - följ anvisningarna för babyskyddet.

Som resesystem med baby-carrier som används i kombination med ett underrede, ersätter denna vagn inte en barnsäng eller en säng. Om ditt barn behöver sova, bör det placeras i en lämplig barnvagnsinsats, barnsäng eller säng.

Bärhandtagen ska hållas utanför barnvagnen under användningen.

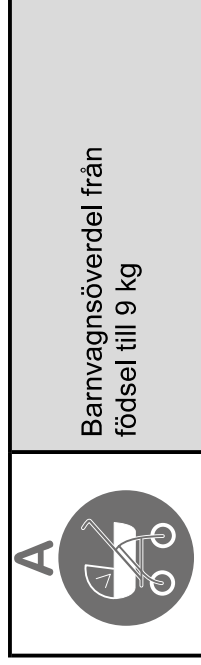

Barnvagnen kan användas med alla Britax barnvagnsöverdelar som är märkta med symbolen barnvagnsöverdel "Typ A".

Barnevognen kan brukes som Travel System med alle Britax/Römer Babybilseter som er utstyrt med adapter "Type A".

Bilbarneseter bør som hovedregel monteres bakover i barnevognen.

Når du bruker den som Travel System - vennligst følg anvisningene til bilsetet.

Som reisesystem med liggesete, som brukes sammen med understell, erstatter denne enheten ikke en babykrybbe eller en seng. Hvis barnet ditt har behov for å sove, da bør det legges i et egnet babysete, babykrybbe eller seng.

Bærehåndtakene må plasseres på utsiden av babysetet under bruk.



Barnevognen kan brukes med alt tilleggsutstyr til Britax barnevogner når de er merket med symbolet Barnevogn - tilleggsutstyr "Type A".

Lastenvaunuja voidaan käyttää osana Travel System -järjestelmää kaikkien niiden Britax/Römer-turvakaukaloiden kanssa, joissa on tyyppi "A" sovitin.

Turvakaukalo saa kuljettaa lastenvaunuissa ainoastaan kaukalon ollessa selkä menosuuntaan.

Käytettäessä osana Travel System -järjestelmää – noudata turvakaukalon käyttöohjeita.

Travel system -järjestelmän turvakaukalo käytettynä yhdessä rungon kanssa ei korvaa pinnasänkyä tai tavallista sänkyä. Kun lapsi nukkuu, on hänet siirrettävä sopiviin lastenvaunuihin, pinnasänkyyn tai tavalliseen sänkyyn.

Kantokahvat on irrotettava ratasrungosta käytön aikana.

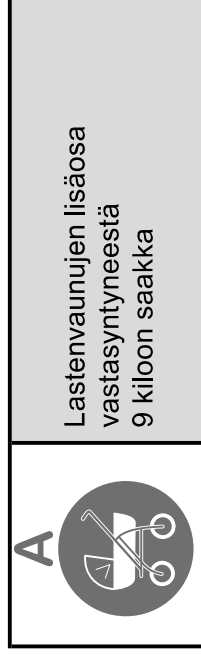

Lastenvaunuja voi käyttää kaikkien sellaisten Britax-lisäosien kanssa, joissa on lastenvaunujen lisäosan symboli "tyyppi A".



SE

Bruksanvisning

En barnvagnsöverdel får generellt bara riktas bakåtvänt på barnvagnen när den transporteras.

NO

Bruksveiledning

Barnevognens tilleggsutstyr bør som hovedregel monteres bakoverrettet i barnevognen.

FI

Käyttöohje

Käytettäessä lastenvaunujen lisäosan kanssa – noudata lisäosan käyttöohjeita.

Lastenvaunujen lisäosaa saa kuljettaa lastenvaunuissa ainoastaan sen ollessa selkä menosuuntaan.

SE

NO

FI

Съдържание

1	Въведение	69
2	Инструкции за безопасност	70
3	Сглобяване и използване на количката	100
3.1	Сглобяване на количката	100
3.2	Поставяне на сенника	102
3.3	Използване на спирачката	105
3.4	Сгъване на количката	106
3.5	Разгъване на количката	108
3.6	Застопоряване на въртящите се колела	110
3.7	Регулиране на облегалката	111
3.8	Регулиране на коланите	113
3.9	Закопчаване на детето в количката	114
3.10	Сваляне на сенника	115
3.11	Сваляне на колелата	118
3.12	Сваляне на седалката	119
3.13	Регулиране на сенника	122
3.14	Сваляне на тапицерията на сенника	123
3.15	Закрепване на грифа с играчки	124
3.16	Отваряне на грифа с играчки	126
3.17	Поставяне на дъждобрана	127
3.18	Поставяне на адаптера на системата за пътуване	128
3.19	Сваляне на адаптера на системата за пътуване	129
3.20	Използване на мекия преносим кош	130
3.21	Поставяне на чувалчето за крака	131
4	Грижи за количката	156
5	Гаранция	158

Cuprins

1	Introducere	69
2	Instrucțiuni de siguranță	70
3	Asamblarea și utilizarea căruciorului	100
3.1	Asamblarea căruciorului	100
3.2	Atașarea coviltirului	102
3.3	Utilizarea frânei	105
3.4	Plierea căruciorului	106
3.5	Depierea căruciorului	108
3.6	Fixarea roților pivotante	110
3.7	Reglarea spătarului	111
3.8	Reglarea centurilor	113
3.9	Asigurarea copilului prin prinderea centurilor	114
3.10	Demontarea coviltirului	115
3.11	Demontarea roților	118
3.12	Demontarea scaunului căruciorului	119
3.13	Reglarea coviltirului	122
3.14	Îndepărtarea husei coviltirului	123
3.15	Fixarea barei de jucării	124
3.16	Deschiderea barei de jucării	126
3.17	Atașarea coviltirului de ploaie	127
3.18	Atașarea adaptorului sistemului de transport	128
3.19	Demontarea adaptorului sistemului de transport	129
3.20	Utilizarea landoului moale	130
3.21	Atașarea sacului pentru picioare	131
4	Instrucțiuni de îngrijire	156
5	Garanție	158

İçindekiler

1	Önsöz	69
2	Güvenlik bilgileri	70
3	Çocuk arabasının montajı ve kullanımı	100
3.1	Çocuk arabasının montajı	100
3.2	Tentelerin sabitlenmesi	102
3.3	Frenin kullanımı	105
3.4	Çocuk arabasının katlanması	106
3.5	Çocuk arabasının açılması	108
3.6	Hareketli tekerlerin sabitlenmesi	110
3.7	Sirt dayanağının ayarlanması	111
3.8	Kemerin ayarlanması	113
3.9	Çocuğun kemerinin bağlanması	114
3.10	Tentenin çıkarılması	115
3.11	Tekerlerin çıkarılması	118
3.12	Arabası koltuk çıkarma	119
3.13	Tentenin ayarlanması	122
3.14	Tente muhafazasının çıkarılması	123
3.15	Oyun çitasının sabitlenmesi	124
3.16	Oyun çitasının açılması	126
3.17	Yağmur tentesinin takılması	127
3.18	Travel System Adaptörünün takılması	128
3.19	Travel System Adaptörünün çıkarılması	129
3.20	Yumuşak taşıma çantasının kullanımı	130
3.21	Bacak muhafazasının takılması	131
4	Bakım talimatı	156
5	Garanti	158



1 Въведение

ВАЖНО: Съхранявайте настоящото упътване за употреба, за да можете да правите справка в НЕГОИ ПО-КЪСНО

За нас е удоволствие, че нашата количката

B-Motion 4 Plus ще съпровожда детето ви и ще се грижи за неговата безопасност в първите години от живота му.

Безопасността на вашето дете е ваша отговорност

- Прочетете инструкциите внимателно и се запознайте с количката, преди да я използвате с детето си.
- Ако се налага количката ви да се използва от други хора, които не са запознати с нея (например баби и дядовци), винаги им показвайте как трябва да я използват.
- Безопасността на вашето дете може да е застрашена, ако не спазвате тези инструкции.
- Запазете инструкциите за потребителя, за да може да правите справка с тях в бъдеще.

Ако имате въпроси относно използването на количката или се нуждаете от допълнителна информация, моля, свържете се с нас.

Екипа на Britax

1 Introducere

IMPORTANT: Вă rugăm să păstrați aceste instrucțiuni de utilizare pentru a le putea consulta ulterior

Ne bucurăm că **B-Motion 4 Plus** vă va însoți copilul în siguranță în primii ani de viață.

Siguranța copilului este responsabilitatea dumneavoastră

- Citiți instrucțiunile cu atenție și familiarizați-vă cu căruciorul înainte de a-l utiliza împreună cu copilul dumneavoastră.
- În cazul în care căruciorul dvs. va trebui să fie utilizat de alte persoane care nu sunt familiarizate cu acesta (precum bunici), arătați-le întotdeauna cum este utilizat căruciorul.
- Siguranța copilului poate fi influențată dacă nu se respectă aceste instrucțiuni.
- Пăstrați instrucțiunile de utilizare cu grijă, astfel încât să le puteți consulta ulterior.

Dacă aveți alte întrebări privind utilizarea sau aveți nevoie de informații suplimentare, nu ezitați să ne contactați.

Echipa Britax

1 Önsöz

ÖNEMLİ: Daha sonra bilgi alabilmek için kullanım kılavuzunu lütfen dikkatle saklayın

B-Motion 4 Plus ürünümüzün çocuğunuza ilk yıllarında güvenli bir şekilde eşlik etmesinden mutluluk duyuyoruz.

Çocuğunuzun güvenliği, sizin sorumluluğunuzdadır

- Kullanma talimatını dikkatle okuyunuz ve kullanmaya başlamadan önce bebek arabasını iyice tanıyınız.
- Bebek arabası bu konuda bilgi sahibi olmayan kişiler (örn. büyükanne-büyükbaba) tarafından kullanılacaksa, bebek arabasının nasıl kullanılacağını onlara gösteriniz.
- Bu kullanma talimatına uymadığınız takdirde çocuğunuzun güvenliği tehlikeye girebilir.
- Daha sonra bilgi alabilmek için kullanma talimatını özenle saklayınız.

Kullanım ile ilgili sorularınız var ise veya daha fazla bilgiye ihtiyaç duymanız durumunda lütfen bizimle iletişime geçiniz.

Britax Ekibiniz

2 Инструкции за безопасност

ПРЕДУПРЕЖДЕНИЕ! Тази количката е подходяща за деца от раждането до 20 kg.

ПРЕДУПРЕЖДЕНИЕ! Този продуктът да не се използва...

- като заместител на легло или кошче. Преносимите кошове, комбинираните и летните колички да се използват само за транспортиране.
- за джогинг, тичане, пързаляне и други подобни.
- за транспортиране на повече от едно дете.
- за търговски цели.
- като система за пътуване в комбинация с други кошове.

ПРЕДУПРЕЖДЕНИЕ! Преди да използвате количката, проверете дали всички закопчалки са закопчани.

ПРЕДУПРЕЖДЕНИЕ! При пренасяне на количката проверете дали не сте откопчали някоя от закопчалките по погрешка.

2 Instrucțiuni de siguranță

AVERTISMENT! Acest cărucior este adecvat pentru copiii de la naștere până la o greutate de 20 kg.

AVERTISMENT! Acest produs nu este adecvat...

- ca un înlocuitor pentru un pat sau un pătuț pentru copii. Landourile și cărucioarele pot fi utilizate numai pentru transport.
- pentru jogging, alergare, deplasare pe patine cu roțile sau asemănătoare.
- pentru transportarea mai multor copii.
- pentru uz comercial.
- ca sistem de transport în combinație cu alte scoici.

AVERTISMENT! Înainte de utilizare, asigurați-vă că toate dispozitivele de blocare sunt închise.

AVERTISMENT! Când transportați căruciorul, asigurați-vă că nu deschideți din greșeală elementele de blocare de siguranță.

2 Güvenlik bilgileri

UYARI! Bu çocuk arabası doğumdan itibaren 20 kg'lık ağırlıklara kadar olan çocuklar için uygundur.

UYARI! Bu ürün aşağıdaki kullanımlar için uygun **değildir**...

- Yatak veya beşik amacıyla kullanılması. Taşıma çantaları, bebek arabaları ve spor arabaları sadece taşıma amacıyla kullanılmalıdır.
- koşu, paten kayma veya benzeri faaliyetlerde kullanılması.
- Birden fazla çocuğun taşınması.
- Ticari amaçlı olarak kullanılması.
- diğer bebek koltukları ile birlikte Travel System (seyahat sistemi) olarak.

UYARI! Kullanmadan önce tüm kilitleerin kapalı olduğundan emin olun.

UYARI! Bebek arabasının taşırken hiçbir kilidin yanlışlıkla açılmamasına dikkat ediniz.



ПРЕДУПРЕЖДЕНИЕ! Когато сгъвате шасито на количката, внимавайте вие или някой друг да не бъде заклещен.

ПРЕДУПРЕЖДЕНИЕ! Никога не сгъвайте количката, докато в нея има дете.

ПРЕДУПРЕЖДЕНИЕ! За да се избегнат наранявания, проверявайте дали детето не е близо до количката, когато я сгъвате или разгъвате.

ПРЕДУПРЕЖДЕНИЕ! Винаги заkopчавайте детето в количката.

ПРЕДУПРЕЖДЕНИЕ! Не оставяйте детето в количката без наблюдение, дори и за кратко.

ПРЕДУПРЕЖДЕНИЕ! Винаги когато паркирате количката, преди да сложите детето вътре или да го извадите, задействайте спирачката.

ПРЕДУПРЕЖДЕНИЕ! Придържайте здраво облегалката, докато я регулирате.

ПРЕДУПРЕЖДЕНИЕ! Когато регулирате някоя част на количката, се погрижете детето да не може да достигне подвижните части.

AVERTISMENT! Când pliați cadrul căruciorului, asigurați-vă că dvs. și alte persoane nu sunteți rănite de acesta.

AVERTISMENT! Nu pliați niciodată căruciorul când în acesta se află un copil.

AVERTISMENT! La desfacerea și plierea căruciorului, copilul dumneavoastră nu trebuie să se afle în apropiere pentru a nu se răni.

AVERTISMENT! Când copilul se află în cărucior, cuplați întotdeauna centura de siguranță.

AVERTISMENT! Nu lăsați niciodată copilul nesupravegheat.

AVERTISMENT! Înainte de utilizare, trebuie să vă asigurați că suportul auxiliar pentru cărucior, scaunul sau scaunul de copil pentru automobil este fixat corect.

AVERTISMENT! Țineți spătarul în mod sigur când ajustați scaunul căruciorului.

UYARI! Bebek arabası şasisini katlarken kendinizi ve başkalarını sıkıştırmamaya dikkat ediniz.

UYARI! Çocuk arabasını, içinde bir çocuk otururken asla katlamayınız.

UYARI! Çocuk arabasının katlanması ve açılması sırasında, muhtemel yaralanmaların önlenmesi için çocuğunuzun yeterli uzaklıkta durduğundan emin olun.

UYARI! Bebek arabasının emniyet kemerini her zaman takınız.

UYARI! Çocuğunuzu asla gözetimsiz bırakmayın.

UYARI! Kullanımdan önce portbebenin veya koltuk ünitesinin veya oto çocuk koltuğunun düzgün sabitlenmiş olduğu kontrol edilmelidir.

UYARI! bebek arabası koltuğunun ayarlarırken sırtlığı her zaman tutunuz.

UYARI! Ayarları yaparken çocuğunuzun hareketli parçalara ulaşabilecek mesafede olmamasına dikkat ediniz.

ПРЕДУПРЕЖДЕНИЕ! Закачането на багаж на дръжката на количката влияе върху стабилността ѝ.

ПРЕДУПРЕЖДЕНИЕ! Пазете детето от силна слънчева светлина. Сенникът не осигурява достатъчна защита от опасните ултравиолетови лъчи.

ПРЕДУПРЕЖДЕНИЕ! Проверявайте дали механизмите на коша за новородено или седалката са прикрепени правилно към шасито.

ПРЕДУПРЕЖДЕНИЕ! Преди употреба проверявайте дали механизмите на коша за седнало положение са прикрепени правилно към шасито.

ПРЕДУПРЕЖДЕНИЕ! Не слагайте багаж с тегло над 1 kg в джобчето на сенника.

ПРЕДУПРЕЖДЕНИЕ! Ако използвате допълнителен колан, отговарящ на EN13210, от двете страни на седалката ще откриете механизми с D пръстен.

AVERTISMENT! Când faceți ajustări, asigurați-vă că piesele mobile nu se află la îndemâna copilului.

AVERTISMENT! Greutățile atârinate de mânerul de împingere afectează stabilitatea căruciorului.

AVERTISMENT! Protejați-vă copilul împotriva luminii puternice a soarelui. Coviltirul nu asigură protecție completă împotriva radiațiilor UV periculoase.

AVERTISMENT! Verificați dacă landoul sau dispozitivele de atașare ale unității scaunului sunt fixate corect.

AVERTISMENT! Înainte de utilizare, verificați ca dispozitivele de atașare a scaunului căruciorului să fie fixate corect.

AVERTISMENT! Nu așezați mai mult de 1kg în buzunarul coviltirului.

AVERTISMENT! Dacă utilizați un ham alternativ în conformitate cu EN13210, atașamentele în formă de D se găsesc pe fiecare parte a căruciorului.

AVERTISMENT! Utilizați întotdeauna un ham fixat și reglat corect.

UYARI! İtme koluna tespit edilen yükler arabanın dengesini bozmaktadır.

UYARI! Çocuğunuzu yoğun güneş ışınlarından koruyunuz. Fente tehlikeli ultraviyole ışınlarına karşı tam bir koruma sağlayamaz.

UYARI! Çocuk arabasının veya diğer oturma ünitelerinin tamamen yerlerine oturmalarına dikkat ediniz.

DIKKAT! Arabası koltuk tüm surlarının tamamen onu kullanmadan önce kapalı olduğundan emin olun.

UYARI! Tentedeki çantanın izin verilen maksimum ağırlığı 1 kg'dır.

UYARI! Norm EN13210'a uygun farklı kemer üniteleri kullanmak istemeniz durumunda çocuk arabasının her iki tarafında da D halka askıları mevcuttur.

UYARI! Daima düzgün bir şekilde ayarlanmış ve takılmış kemer elemanı kullanınız.

UYARI! Kademeli kemeri daima kalça kemeri ile birlikte kullanınız.

UYARI! Çocuğunuzun ürün ile oynamasına izin vermeyin.

UYARI! Ürünün içinde, nem giderici silika jel içeren bir paket bulunabilir. Bu paketi atınız, içeriği yenmemelidir.

ПРЕДУПРЕЖДЕНИЕ! Винаги използвайте правилно сглобен и регулиран колан.

ПРЕДУПРЕЖДЕНИЕ! Винаги използвайте ограничителния колан между краката заедно с колана около кръста.

ПРЕДУПРЕЖДЕНИЕ! Не позволявайте на детето си да играе с продукта.

ВНИМАНИЕ! След промяна на позицията на седалката на детето, винаги регулирайте колана отново.

Паркирайте количката само със задействана спирачка. Винаги проверявайте дали спирачката е правилно задействана.

Количката Britax B-Motion 4 Plus е одобрена за три различни приложения на употреба:

Тази количка (система за пътуване) е разработена и произведена съгласно стандарти EN1888:2012 и EN1466: 2004.

AVERTISMENT! Utilizați întotdeauna centura bifurcată în combinație cu centura pentru șolduri.

AVERTISMENT! Nu lăsați copilul să se joace cu produsul.

AVERTISMENT! Produsul poate conține un săculeț cu silicagel desicant. A nu se consuma, a se arunca.

PRECAUȚIE! Reajustați întotdeauna hamul când modificați poziția de ședere a copilului dumneavoastră.

Parcați căruciorul numai cu frâna acționată. Verificați întotdeauna că frâna este acționată în mod corect.

Britax B-Motion 4 Plus este aprobat pentru trei utilizări diferite:

Acest cărucior (sistem de transport) a fost conceput și fabricat în conformitate cu standardele EN1888:2012 și EN1466: 2014.



DIKKAT! Bebeğinizin oturma pozisyonunu değiştirdiğinizde daima kemer elemanını da buna uygun şekilde ayarlayınız.

Bebek arabanızı sadece freni devrede iken park ediniz. Daima frenin tam etkin olup olmadığını kontrol ediniz.

Britax B-Motion 4 Plus üç farklı kullanım için uygundur:

Bu bebek arabası (TRavel System) EN1888:2012 ve EN1466:2014 normlarına uygun olarak geliştirilmiş ve üretilmiştir.



Spor arabası olarak

DIKKAT! Kendi başına oturabilecek duruma gelene kadar (yaklaşık 6 aylık) bebeğinizi lütfen sadece koltuk sırtlığı yatay duracak şekilde yatma pozisyonunda taşıyınız. Bebek arabasının koltuk emniyet kemerini her zaman takınız. 6 aydan daha küçük bebeklerde omuz kemerlerini sırtlıktaki en alt kemer deliklerinden geçirin.

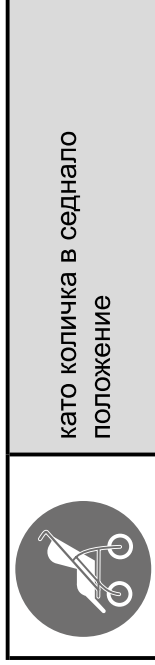

ВНИМАНИЕ! Докато детето не започне да седи (около 6-месечна възраст), моля, возете го само в легнало положение с хоризонтална опора за гърба. Винаги закопчавайте детето си в седалката на количката. За деца под 6-месечна възраст промушете коланите за рамена през най-долните отвори на облегалката.

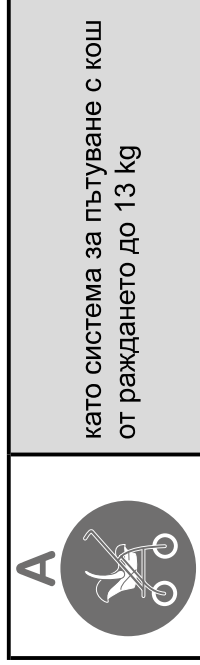

Количката може да се използва като система за пътуване с всички кошове на Britax/Römer, които са оборудвани с адаптер „тип А“.

Кошовете могат да се взят върху количката само със задната страна напред.



PRECAUȚIE! Până când copilul poate sta singur (în jurul vârstei de 6 luni), vă rugăm să îl transportați în poziție de somn cu suportul pentru spate la orizontală. Când copilul se află în scaunul căruciorului, cuplați întotdeauna centura de siguranță. Pentru copiii sub 6 luni, ghidați centurile pentru umeri prin cele mai joase fante ale centurii din spătar.

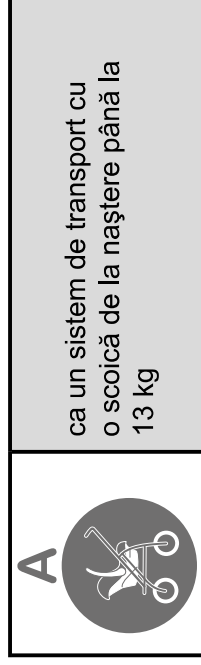

Căruciorul poate fi utilizat ca un sistem de transport cu toate scoicile Britax/Römer care sunt echipate cu adaptorul „Tip A“.

O scoică poate fi transportată pe cărucior numai orientată în sens invers direcției de rulare.

Când este utilizată ca sistem de transport, vă rugăm să respectați instrucțiunile pentru scoica dumneavoastră.

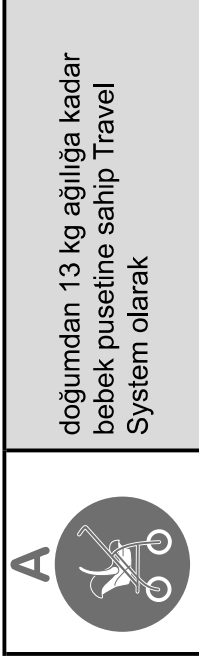

Bebek arabası, "Tip A" adaptörü ile donatılmış olan bütün Britax/Römer bebek pusetleri ile birlikte Travel System (seyahat sistemi) olarak kullanılabilir.

Bir bebek puseti genel itibarı ile bebek arabası üzerinde sadece geriye doğru yerleştirilerek taşınabilir.

Travel System seyahat sistemi olarak kullanım durumunda- lütfen bebek pusetiniz ile ilgili açıklamaları dikkate alınız.

Şasiye bağlı bebek taşıyıcısı kullanan bir seyahat sistemi olarak bu araç bir beşik ya da bebek karyolası görevi görmez. Eğer çocuğunuzun uyuması gerekirse, onu daha güvenli bir bebek taşıma çantasına, beşiğe ya da bebek karyolasına yatırınız.

Kullanım sırasında tutacaklar bebek taşıma çantasının dışında bırakılır.

Когато използвате системата за пътуване, моля, следвайте инструкциите към вашия кош.

Като кош, който се закача за шасито, това превозно средство не замества кошчето или леглото. Ако вашето дете има нужда от сън, то трябва да бъде поставено в подходящ кош за новородено, кошче или легло.

По време на използване дръжките за пренасяне трябва да останат извън коша за новородено.

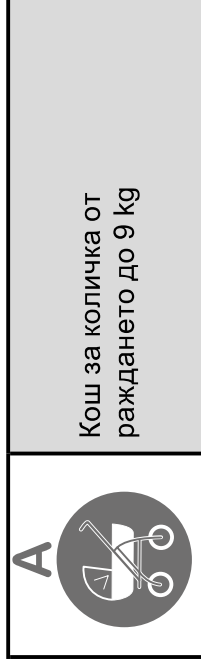

Количката може да се използва с всички кошове на Britax, които са отбелязани със символа кош за количка „тип А“.

Когато използвате коша за количка, моля, следвайте инструкциите към него.

Кошовете за количка се возят върху количката само със задната страна напред.

Ca un sistem de transport cu scoică, utilizat în combinație cu cadrul, acest produs nu înlocuiește un pătuț pentru copii sau un pat. În cazul în care copilul trebuie să doarmă, atunci acesta trebuie așezat într-un landou, pătuț pentru copii sau pat adecvat.

Mănerile de transport pot fi lăsate în afara landoului în timpul utilizării.

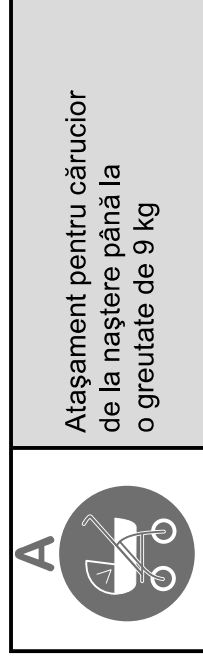

Căruciorul poate fi utilizat cu toate atașamentele pentru cărucior Britax care sunt marcate cu simbolul pentru atașament cărucior „Tip A“.

Când este utilizat cu atașamentul pentru cărucior, vă rugăm să respectați instrucțiunile pentru atașamentul pentru cărucior al dumneavoastră.

Un atașament pentru cărucior poate fi transportat pe cărucior numai orientat în sens invers direcției de rulare.

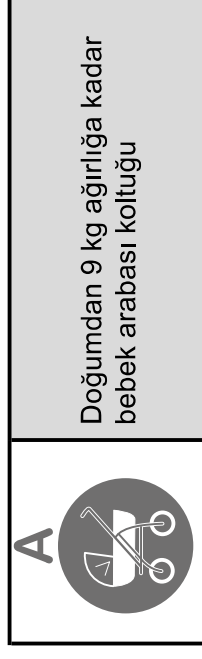

Bebek arabasına, "Tip A" bebek arabası koltuğu sembolü ile işaretlenmiş olan bütün Britax Bebek arabası koltukları ile birlikte kullanılabilir.

Bebek arabası koltuğu ile birlikte kullanım durumunda- lütfen bebek arabası koltuğunuzun talimatlarını dikkate alınız.

Bir bebek arabası koltuğu genel itibarı ile bebek arabası üzerinde sadece geriye doğru yerleştirilerek taşınabilir.

Sisukord

1	Sissejuhatus	77	1	Ivadas	77
2	Ohutusjuhised	78	2	Saugos instrukcijas	78
3	Jalutuskāru kokkupanek ja kasutamine	100	3	Vežimēlio surinkimas ir naudojimas	100
3.1	Kāru kokkupanemine	100	3.1	Vežimēlio surinkimas	100
3.2	Kaarvarju paigaldamine	102	3.2	Gaubto tvirtinimas	102
3.3	Piduri kasutamine	105	3.3	Stabdžio naudojimas	105
3.4	Kāru kokkupanek	106	3.4	Vežimēlio sulenkimas	106
3.5	Kāru avamine	108	3.5	Vežimēlio išlankstymas	108
3.6	Pöödrataste kinnitamine	110	3.6	Besisukančių ratukų fiksavimas	110
3.7	Seljatoe reguleerimine	111	3.7	Atlošo reguliavimas	111
3.8	Rihmade reguleerimine	113	3.8	Dirželių reguliavimas	113
3.9	Lapse rihmade kinnitamine	114	3.9	Vaiko priseigimas	114
3.10	Kaarvarju eemaldamine	115	3.10	Gaubto nuėmimas	115
3.11	Rataste eemaldamine	118	3.11	Ratukų nuėmimas	118
3.12	Istekāru istme eemaldamine	119	3.12	Kėdutės su ratukais nuėmimas	119
3.13	Kaarvarju reguleerimine	122	3.13	Gaubto reguliavimas	122
3.14	Kaarvarju katte eemaldamine	123	3.14	Gaubto apdangalo nuėmimas	123
3.15	Mānguasjaraami eemaldamine	124	3.15	Žaislų juostos tvirtinimas	124
3.16	Mānguasjaraami avamine	126	3.16	Žaislų juostos atidarymas	126
3.17	Vihmakatte paigaldamine	127	3.17	Gaubto nuo lietaus tvirtinimas	127
3.18	Reisisüsteemi adaptri paigaldamine	128	3.18	Kelioninės sistemos adapterio tvirtinimas	128
3.19	Reisisüsteemi adaptri eemaldamine	129	3.19	Kelioninės sistemos adapterio nuėmimas	129
3.20	Pehme turvahāli kasutamine	130	3.20	Minkšto nešiojamojo lopšio naudojimas	130
3.21	Jalakoti paigaldamine	131	3.21	Krepšio prie kojų tvirtinimas	131
4	Hooldusjuhend	160	4	Priežiūros instrukcijos	160
5	Garantii	162	5	Garantija	162



1 Sissejuhatus

TÄHTIS! : Palun hoidke see kasutusjuhend alles, et saaksite seda hiljem lugeda

Meil on hea meel, et B-Motion 4 Plus pakub teie lapsele turvalisust tema esimesel eluaastal.

Teie vastutate oma lapse turvalisuse eest

- ✧ Enne käru kasutamist koos lapsega lugege hoolikalt juhendit ja tutvuge kâruga.
- ✧ Kui teie kârude kasutab teine inimene, kes ei ole sellega tuttav (nt vanavanemad), näidake talle, kuidas kârude kasutatakse.
- ✧ Kui te ei järgi neid juhendeid, ei pruugi teie lapse ohutus tagatud olla.
- ✧ Hoidke kasutusjuhendit hoolikalt, et seda oleks ka hiljem võimalik lugeda.

Kui teil on kasutamisega seotud küsimusi või vajate täpsemat teave, võtke meiega ühendust.

Britaxi meeskond

1 Ievads

SVARĪGI: saglabājiet šo Lietošanas instrukciju, lai vēlāk varētu tajā ieskatīties

Mēs priecājamies, ka mūsu B-Motion 4 Plus droši būs kopā ar jūsu bērnu viņa pirmajos dzīves gados.

Jūsu bērna drošība ir jūsu pienākums

- ✧ Rūpīgi izlasiet instrukciju un iepazīstieties ar ratiem, pirms tos izmantojat savam bērnam.
- ✧ Ja jūsu bērna ratiņus izmantos citi cilvēki, kuri nav ar tiem iepazīnušies (piemēram, vecvecāki), vienmēr parādiet viņiem, kā izmantot bērna ratiņus.
- ✧ Jūsu bērna drošība var tikt apdraudēta, ja neievērosiet šos norādījumus.
- ✧ Rūpīgi saglabājiet lietošanas instrukciju, lai arī vēlāk varētu to pārlasīt.

Ja jums ir kādi jautājumi par lietošanu vai nepieciešama papildu informācija, lūdzu, sazinieties ar mums.

Britax komanda

1 Įvadas

SVARBU: saugokite šią naudojimo instrukciją, kad galėtumėte ją peržiūrėti ir vėliau

Mums malonu, kad „B-Motion 4 Plus“ saugiai lydės jūsų vaiką jo pirmaisiais gyvenimo metais.

Jūs esate atsakingi už savo vaiko saugumą

- ✧ Prieš naudodami vežimėlį vaikui, atidžiai perskaitykite instrukcijas ir susipažinkite su gaminiu.
- ✧ Jei jūsų vežimėliu naudosis kiti su juo nesusipažinę asmenys (pvz., senėliai), visada jiems parodykite, kaip juo naudotis.
- ✧ Nesilaikant šių instrukcijų, galima sukelti pavojų vaiko saugumui.
- ✧ Kruopščiai saugokite šias vartotojo instrukcijas, kad jas galėtumėte peržvelgti vėliau.

Jei turite daugiau klausimų dėl gaminio naudojimo ar reikia papildomos informacijos, kreipkitės į mus.

„Britax“ komanda

2 Ohutusjuhised

HOIATUS! See kÄru sobib lastele alates sÄnnist kuni kehakaaluni 20 kg.

HOIATUS! See toode ei sobi ...

- voodi vÅi hÄlli asendamiseks. TurvahÄlle, kÄrusid ja istekÄrusid vÅib kasutada ainult transpordiks;
- sÅrkimiseks, jooksmiseks, uisutamiseks vÅi muuks sarnaseks tegevuseks;
- rohkem kui Åuhe lapse transpordiks;
- Äriliseks kasutamiseks;
- reisisüsteemina koos teiste vankrikorvidega.

HOIATUS! Enne kasutamist veenduge, et kÅik lukustid oleks suletud.

HOIATUS! KÄru kandmisel veenduge, et te ei avaks turvalukke juhuslikult.

HOIATUS! KÄruraami kokkupanekul veenduge, et teie ise vÅi teised isikud ei jÄaks selle vahele.

2 DroÅibas instrukcija

BRĪDINÄJUMS Åie ratiņi ir piemÄroti bÄrniem no dzimšanas lĪdz 20 kg svaram.

BRĪDINÄJUMS Åis produkts nav piemÄrots...

- kÄ gultas vai bÄrna gultiņas aizstÄjÄjs. PÄrnÄsÄjamÄs gultiņas, bÄrna ratiņi un saliekamie bÄrna ratiņi var tikt izmantoti tikai bÄrna pÄrvadÄšanai;
- lÄnai skrieÅanai, skrieÅanai, skrĪtuÅlidoÅanai vai tamlĪdzĪgÄm aktivitÄtÄm;
- vairÄk nekÄ viena bÄrna pÄrvadÄÅanai;
- komerciÄlai izmantoÅanai;

• kÄ ceÅoÅanas sistÄma kopÄ ar citÄm zĪdaiņu pÄrvadÄÅanas iekÄrtÄm.

BRĪDINÄJUMS Pirms lietoÅanas pÄrliecinieties, ka visas fiksÄjoÅas ierĪces ir noslēgtas.

BRĪDINÄJUMS Stumjot bÄrna ratiņus, gÄdÄjiet, lai jÅs nejauÅi neatvÄrtu droÅĪbas slÄgmehÄnismus.

2 Saugos instrukcijas

ĪSPĒJIMAS! Åis vežimĒlis yra skirtas vaikams nuo gimimo iki 20 kg svorio.

ĪSPĒJIMAS! Åis gaminyss nÄra tinkamas...

- naudoti kaip lovos ar lopÅio pakaitalas. NeÅiojamieji lopÅiai, vežimĒliai ir sportiniai vežimĒliai gali bÅti naudojami tik vaikui gabenti;
- naudoti bÄgiojimui, bÄgimui, ÅiuoÅimui ar pan.;
- gabenti daugiau nei vienÄ vaikÄ;
- komerciniam naudojimui;
- kaip kelioninÄ sistema kartu su kitomis kÅdĪkio kÄdutÄmis.

ĪSPĒJIMAS! PrieÅ pradÄdami naudoti vežimĒlj Īsitinkite, ar visi fiksatoriai yra uÅfiksuoti.

ĪSPĒJIMAS! Kai vežimĒlj neÅate, Īsitinkite, ar per klaidÄ neatidÄrÄte saugos fiksatorių.



HOIATUS! Mitte kunagi ei tohi kÄru kokku panna, kui laps istub kÄrus.

HOIATUS! Vigastuste vÄlgitimiseks veenduge, et lapsevankri lahtitegemisel ja kokkupanemisel oleks teie laps eemal.

HOIATUS! Kinnitage laps kÄrus alati rihmadega.

HOIATUS! Ärge jätke last kunagi järelevalveta.

HOIATUS! Enne kasutamist peab üle kontrollima, et lapsevankri pealis, iste või turvahäll oleks õigesti kinni klõpsatanud.

HOIATUS! Hoidke seljatuge kinni, kui reguleerite kÄru istet.

HOIATUS! Reguleerimise ajal veenduge, et laps ei pääseks liikuvatele osadele ligi.

HOIATUS! KÄrusangale rakendatud koormused mõjutavad kÄru stabiilsust.

BRĪDINÄJUMS Salokot bĕrna ratīnu rāmi, pārliecinieties, ka jūs vai citi cilvēki netiek saspiesīti.

BRĪDINÄJUMS Nekad nelokiet bĕrna ratiņus, kad tajos sĕž bĕrns.

BRĪDINÄJUMS Lai izvairĭtos no traumām, pievērsiet uzmanĭbu tam, lai ratiņu aizvĕršanas un atvĕršanas laikā jūsu bĕrns nebūtu to tuvumā.

BRĪDINÄJUMS Vienmĕr piesprādzĕjiet savu bĕrnu ratiņos.

BRĪDINÄJUMS Nekad neatstājiet savu bĕrnu bez uzraudzĭbas.

BRĪDINÄJUMS Vienmĕr pirms lietošanas pārbaidiet, vai bĕrnu ratiņu virsbūve, sĕdeklis vai bĕrnu automašĭnas sĕdeklĭtis ir pareizi nostiprināts.

BRĪDINÄJUMS Turiet atzveltni droši nostiprinātu, kamĕr pielāgojat bĕrna ratiņu sĕdekli.

BRĪDINÄJUMS Veicot pielāgojumus, pārliecinieties, ka jūsu bĕrns nevar aizsniegt kustĭgās daļas.

ĪSPĒJIMAS! Sulenkdami vežimĕlio rĕmā ĭsitikinkite, ar neprĭsispausite patys ir neprĭspausite kitų.

ĪSPĒJIMAS! Niekada nemĕginkite sulenkti vežimĕlio, kai jame sĕdi vaikas.

ĪSPĒJIMAS! Īsksleisdami ir susksleisdami vežimĕlj ĭsitikinkite, ar jūsy vaikas nebus užkliudytas ir sužalotas.

ĪSPĒJIMAS! Visada prisekite vaiką vežimĕlyje.

ĪSPĒJIMAS! Niekada nepalikite vaiko be priežiūros.

ĪSPĒJIMAS! Prieš naudodami patikrinkite, ar vaikiško vežimĕlio lopšys arba sĕdimoji dalis ar automobilinĕ kĕdutĕ yra tinkamai užsifiksavęs (-usi).

ĪSPĒJIMAS! Kol reguliuojate vežimĕlio sĕdynę, tvirtai prilaukykite atlošą.

ĪSPĒJIMAS! Reguluodami ĭsitikinkite, ar vaikas negalĕs pasiekti judančių dalių.

HOIATUS! Kaitske last ereda päikesevalguse eest. Kate ei taga täielikku kaitset ohtlike UV-kiirte eest.

HOIATUS! Kontrollige, et lapsevankri raami või isteosa lisaseadised oleks õigesti ühendatud.

HOIATUS! Kontrollige, et istekäru istme lisaseadised oleks õigesti ühendatud.

HOIATUS! Ärge asetage võrktaskusse üle 1 kg kaaluvaid esemeid.

HOIATUS! Muude rihmade kasutamisel, mis vastavad standardile EN13210, leiate istekäru mõlemal küljel täiendavad D-rõngad.

HOIATUS! Kasutage alati õigesti paigaldatud ja reguleeritud rihmasid.

HOIATUS! Kasutage jalgedevahelist rihma alati koos vöö rihmaga.

HOIATUS! Ärge lubage lapselt tootega mängida.

HOIATUS! Toode võib sisaldada niiskustimavat silikageelikotti. Ärge sööge seda, visake see ära.

BRĪDINĀJUMS Smagums uz stumšanas roktura ietekmē bērna ratiņu stabilitāti.

BRĪDINĀJUMS Sargājiet savu bērnu no spēcīgas saules gaismas. Pārsegs nenodrošina pilnīgu aizsardzību pret bīstamajiem UV stariem.

BRĪDINĀJUMS Pārbaudiet, vai bērna ratiņu karkasa un sēdekļa stiprinājumi ir pareizi savienoti.

BRĪDINĀJUMS Pirms lietošanas pārbaudiet, vai visi ratiņu sēdekļa stiprinājumi ir pareizi savienoti.

BRĪDINĀJUMS Neievietojiet vairāk kā 1 kg svara pārsega kabatā.

BRĪDINĀJUMS Ja, izmantojot alternatīvas siksnas, kas atbilst EN13210, D-gredzena stiprinājumi ir atrodami katrā ratiņu pusē.

ISPĒJIMAS! Jei nuleidžiama rankena yra apkrauta, tai turi poveikio vežimėlio stabilumui.

ISPĒJIMAS! Apsaugokite savo vaiką nuo stiprių saulės spindulių. Gaubtas nevisiškai saugo nuo pavojingų UV spindulių.

ISPĒJIMAS! Patikrinkite, ar vaikiško vežimėlio korpuso arba sėdynės tvirtinimo įtaisai įjungti tinkamai.

ISPĒJIMAS! Prieš naudodamiesi sportiniu vežimėliu, įsitikinkite, ar visi sėdynės tvirtinimo įtaisai įjungti tinkamai.

ISPĒJIMAS! Į uždangalo kišenę nedėkite daugiau nei 1 kg sveriančių daiktų.

ISPĒJIMAS! Jei naudojate alternatyvų diržų komplektą, atitinkantį EN13210 standartą, kiekvienoje sportinio vežimėlio pusėje yra D žiedo tvirtinimo įtaisai.

ISPĒJIMAS! Visada naudokite tinkamai pritaikytą ir sureguliuotą diržų komplektą.



ETTEVAATUST! Reguleerige alati rihmasid, kui muudate oma lapse istumisasendit.

Pange pidurid alati peal, kui jätate vankri seisma. Kontrollige alati, et pidur oleks õigesti peal.

Britax B-Motion 4 Plus 'i on lubatud kasutada kolmel eri viisil.

See käru (reisisüsteem) on välja töötatud ja toodetud kooskõlas standarditega EN1888:2012 ja EN1466: 2014.

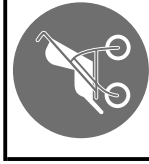

istekärurna

ETTEVAATUST! Kui teie laps oskab istuda (umbes 6. elukuul), kandke käru ainult magamisasendis, nii et seljatugi oleks horisontaalselt. Kinnitage laps käru istmele alati rihmadega. Alla kuue kuu vanuste laste puhul viige õlarihmad läbi seljatoe kõige alumiste avade.

BRĪDINĀJUMS Vienmēr lietojiet pareizi uzstādītas un noregulētas siksnas.

BRĪDINĀJUMS Vienmēr lietojiet kājstarpes siksnu kopā ar vidukļa jostu.

BRĪDINĀJUMS Neļaujiet bērnam spēlēties ar produktu.

BRĪDINĀJUMS Produkts var saturēt iepakojumu ar desikantu silikagelu. Neēdiet, neizmetiet.

UZMANĪBU! Vienmēr noregulējiet siksnu, kad maināt bērna sēdvietas stāvokli.

Ratiņus novietojiet tikai, kad ir nospiesta bremze. Vienmēr pārliecinieties, ka bremze ir pienācīgi nospiesta.

Britax B-Motion 4 Plus ir apstiprināts trīs dažādiem lietošanas veidiem:

Šie bērna ratiņi (ceļošanas iekārta) ir izstrādāti un izgatavoti saskaņā ar standartiem EN1888: 2012 un EN1466: 2014.

ĪSPĒJIMAS! Visada kartu su liemens diržu naudokite tarpkojo diržą.

ĪSPĒJIMAS! Neleiskite vaikui žaisti su gaminiu.

ĪSPĒJIMAS! Produkte gali būti sauskio maišelis su silikageliu. Nevalgykite jo, išmeskite.

DĖMESIO! Pakeitę vaiko sėdėjimo padėtį, visada pareguliuokite diržų komplektą.

Vežimėlį statykite tik įjungę stabdį. Visada patikrinkite, ar stabdys tinkamai įjungtas.

„Britax B-Motion 4 Plus“ yra patvirtintas naudoti trim skirtingais atvejais:

Šis vežimėlis (kelioninė sistema) buvo sukurtas ir pagamintas pagal standartus EN1888:2012 ir EN1466: 2014.

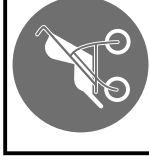

kaip sportinis vežimėlis;

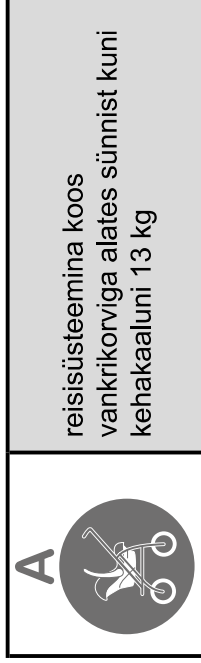

Käru saab kasutada reisisüsteemina koos kõigi Britaxi/Römeri vankrikorvidega, mis on varustatud „A-tüüpi” adapteriga.

Vankrikorvi võib kärul üldiselt kasutada ainult tahapoole avatuna.

Reisisüsteemina kasutamisel järgige oma vankrikorvi kasutusjuhendit.

Kui vankrikorvi ja raami kasutatakse ühiselt reisisüsteemina, siis ei asenda see käru hälli või voodit. Kui laps soovib magada, tuleb ta panna sobivasse vankrikorvi, hälli või voodisse.

Kasutamise ajal peab kanderihmad vankrikorvist välja jätma.

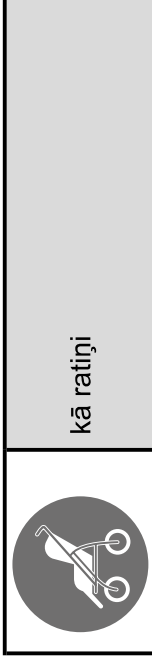

UZMANĪBU! Līdz jūsu bērns iemācās sēdēt (aptuveni sešu mēnešu vecumā), lūdzu, pārvadājat viņu tikai gulšā stāvoklī, ar horizontāli novietotu muguras atbalstu. Vienmēr piesprādzējiet savu bērnu ratiņu sēdekli. Bērniem līdz sešu mēnešu vecumam atzveltnes plecu siksnas novietojiet caur zemākajām siksnu atverēm.

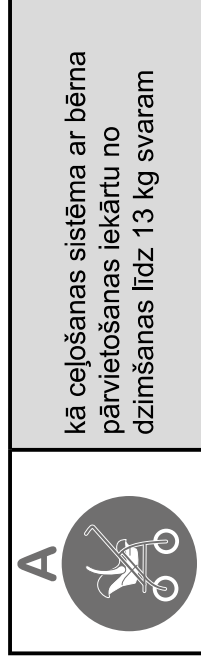

Ratiņus var izmantot kā ceļošanas iekārtu ar visām Britax/Römer zīdaiņu pārvadāšanas iekārtām, kas ir aprīkotas ar “A tipa” adapteri.

Parasti zīdaiņu pārvadāšanas iekārtu uz bērna ratiņiem var novietot tikai vērstu atpakaļ.

Izmantojot to kā ceļošanas iekārtu, lūdzu, ievērojiet jūsu bērna pārvadāšanas iekārtas instrukcijas.

DĒMESIO! Kol vaikas negali sēdēt (iki maždaug 6 mēnesių), jį neškite tik miegojimo padėtyje su horizontaliai nustatyta nugaros atrama. Visada prisekite vaiką vežimėlio sėdynėje. Kai gaminys naudojamas vaikams iki 6 mėnesių, perškikite pečių diržus per žemiausiai padarytas diržo prapjovas atloše;

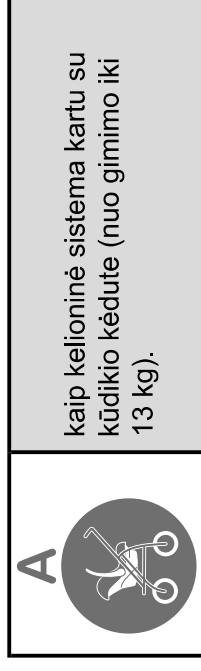

Vežimėlj galima naudoti kaip kelioninę sistemą kartu su visomis Britax® / „Römer“ kūdikio kėdutėmis, kurios turi A tipo adapterį.

Iš esmės kūdikio kėdutę galima gabenti vežimėlyje tik nukreipus atgal.

Kai jis naudojamas kaip kelioninė sistema, vykdykite kūdikio kėdutės instrukcijas.

Kai kelioninė sistema su kūdikio kėdute yra naudojama kartu su rėmu, ši transporto priemonė nepakeičia vaikiškos lovytės arba lovos. Jei jūsų vaikas nori miego, paguldykite jį į tinkamą vaikišką vežimėlj, vaikišką lovytę ar lovą.



EE

Kasutusjuhend

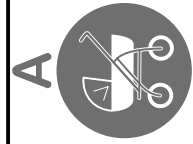

käruühendusena alates sünnist kuni kehakaaluni 9 kg

Käru saab kasutada koos kõigi Britaxi käru lisatarvikutega, mis on tähistatud „A-tüübi”tähisega.

Käru lisatarvikute kasutamisel järgige kasutusjuhendeid.

Käru lisatarvikut võib kärul üldiselt kasutada ainult tahapoole avatuna.

LV

Lietošanas instrukcija

Kā ceļošanas iekārta ar bērna turētāju, lietota kopā ar šasiju, šis pārvietošanās līdzeklis neaizstāj bērna gultiņu vai gultu. Ja jūsu bērnam ir jāgulj, tad viņš jānovieto piemērotos ratiņos, bērna gultiņā vai gultā.

Lietošanas laikā rokturi tiek atstāti ārpus ratiņiem.

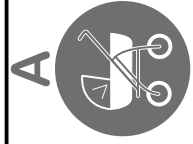

Bērna ratiņi ir piemēroti lietošanai no dzimšanas līdz 9 kg svaram

Ratiņus var izmantot ar visiem Britax bērnu ratiņu papildu aprīkojumiem, kas ir atzīmēti ar simbolu – bērna ratiņu papildu aprīkojums “A tips”.

Izmantojot tos kopā ar bērnu ratiņu papildu aprīkojumu, lūdzu, ievērojiet instrukcijas, kas piemērotas jūsu bērna ratiņu papildu aprīkojumam.

Parasti bērna ratiņu papildu aprīkojumu var pārvietot tikai, ja tas uz ratiņiem ir novietots vērsts atpakaļ.

LV

Naudojimo instrukcija

Naudojimo metu nešimo rankenos turi būtī ištrauktos iš vaikiško vežimėlio korpuso.

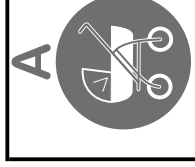

Kaip vežimėlio priedas nuo gimimo iki 9 kg.

Vežimėlį galima naudoti su visais „Britax“ vežimėlių priedais, kurie yra pažymėti A tipo vežimėlio priedo simboliu.

Kai jis naudojamas kartu su vežimėlio priedu, vykdykite vežimėlio priedo instrukcijas.

Iš esmės vežimėlio priedą galima gabenti vežimėlyje tik nukreipus atgal.



Οδηγίες χρήσης Περιεχόμενα

1	Εισαγωγή	85
2	Οδηγίες ασφάλειας	86
3	Συναρμολόγηση και χρήση του καροτσιού	100
3.1	Συναρμολόγηση του καροτσιού	100
3.2	Προσαρμογή της κουκούλας	102
3.3	Χρήση του φρένου	105
3.4	Διπλώνοντας το καρότσι	106
3.5	Ξεδιπλώνοντας το καρότσι	108
3.6	Εξασφάλιση των περιστρεφόμενων ροδών	110
3.7	Ρύθμιση της πλάτης	111
3.8	Ρύθμιση των ιμάντων	113
3.9	Δέσιμο του παιδιού	114
3.10	Αφαίρεση καλύμματος	115
3.11	Αφαίρεση των τροχών	118
3.12	Απομάκρυνση του καθίσματος από το καρότσι	119
3.13	Ρύθμιση της κουκούλας	122
3.14	Αφαίρεση του καλύμματος της κουκούλας	123
3.15	Στερέωση του παιχνιδιού στη μπάρα	124
3.16	Ανοιγώντας τη μπάρα του παιχνιδιού	126
3.17	Προσαρμογή της κουκούλας για τη βροχή	127
3.18	Σύνδεση του συστήματος ταξιδιού	128
3.19	Αφαίρεση του Συστήματος Σύνδεσης Ταξιδιού	129
3.20	Χρησιμοποιώντας το μαλακό Πορτ-Μπεμπέ	130
3.21	Τοποθέτηση της υποπόδιας τσάντας	131
4	Οδηγίες φροντίδας	164
5	Εγγύηση	166

Зміст

1	Введення	85
2	Рекомендації з безпеки	86
3	Монтаж та використання дитячого візка	100
3.1	Монтаж дитячого візка	100
3.2	Закріплення тенту	102
3.3	Використання гальм	105
3.4	Розкладання дитячого візка	106
3.5	Складання дитячого візка	108
3.6	Фіксація поворотних коліс	110
3.7	Зміна положення спинки	111
3.8	Припасування паска	113
3.9	Пристібання дитини паском безпеки	114
3.10	Демонтаж тенту	115
3.11	Демонтаж коліс	118
3.12	Демонтаж сидіння дитячого візка	119
3.13	Встановлення тенту	122
3.14	Демонтаж покриття тенту	123
3.15	Закріплення дуги для іграшок	124
3.16	Розмикання дуги для і	126
3.17	Закріплення дощового тенту	127
3.18	Закріплення адаптера Travel System	128
3.19	Демонтаж адаптера Travel System	129
3.20	Використовуючи м'який футляр для перенесення	130
3.21	Закріплення мішка для ніг	131
4	Інструкції з догляду	164
5	Гарантія	166

Sadržaj

1	Uvod	85
2	Bezbednosna uputstva	86
3	Sklaпanje i korišćenje kolica	100
3.1	Montiranje kolica	100
3.2	Postavljanje prekrivača	102
3.3	Upotreba kočnice	105
3.4	Sklaпanje kolica	106
3.5	Rasklaпanje kolica	108
3.6	Blokiranje rotacije točkova	110
3.7	Podешavanje naslona	111
3.8	Podешavanje pojasa	113
3.9	Veživanje deteta	114
3.10	Uklanjanje prekrivača	115
3.11	Uklanjanje točkova	118
3.12	Uklanjanje sedišta kolica	119
3.13	Podешavanje prekrivača	122
3.14	Uklanjanje navlake prekrivača	123
3.15	Postavljanje branika za igranje	124
3.16	Otvaranje branika za igranje	126
3.17	Postavljanje prekrivača za kišu	127
3.18	Postavljanje adaptera za putni sistem	128
3.19	Uklanjanje adaptera za putni sistem	129
3.20	Upotreba meke nosiljke	130
3.21	Postavljanje okrugle torbice	131
4	Uputstva za održavanje	164
5	Garancija	166



1 Εισαγωγή

ΣΗΜΑΝΤΙΚΟ: φυλάξτε τις οδηγίες χρήσης σε ασφαλές μέρος προκειμένου να μπορείτε να ανατρέξετε σε αυτές και στο μέλλον

Χαίρουμε που η **B-Motion 4 Plus** μας θα συνοδεύσει το παιδί σας με ασφάλεια μέσα στα επόμενα πρώτα χρόνια της ζωής του

Η Ασφάλεια του παιδιού σας είναι δική σας ευθύνη

- ❖ Διαβάστε προσεκτικά τις οδηγίες και εξοικειωθείτε με το καρότσι πριν το χρησιμοποιήσετε με το παιδί σας.
- ❖ Αν το καρότσι σας θα χρησιμοποιηθεί από άλλους ανθρώπους που δεν είναι εξοικειωμένοι με αυτό (όπως οι παππούδες και οι γιαγιάδες), πάντα τους εξηγούμε και τους δείχνουμε πώς να το χρησιμοποιήσουν.
- ❖ Η Ασφάλεια του παιδιού σας μπορεί να τεθεί σε κίνδυνο εάν δεν ακολουθήσετε τις οδηγίες.
- ❖ Φυλάξτε τις οδηγίες χρήσης προσεκτικά ώστε να μπορείτε να τις χρησιμοποιήσετε αργότερα.

Εάν έχετε οποιοσδήποτε απορίες σχετικά με τη χρήση ή την ανάγκη για περισσότερες πληροφορίες, παρακαλούμε επικοινωνήστε μαζί μας.

Η ομάδα Britax

1 Введення

Важливо! Надійно зберігайте цю інструкцію з експлуатації, щоб мати можливість звернутися до неї також і пізніше

Ми раді, що наш візок **B-Motion 4 Plus** може супроводжувати Вашу дитину та гарантувати безпеку протягом перших років її життя.

Безпека Вашої дитини залежить від Вашої відповідальності

- ❖ Уважно прочитайте інструкцію з експлуатації та ретельно ознайомтеся з конструкцією візка, перш ніж використовувати його для своєї дитини.
- ❖ Передаючи візок іншим особам, які не мають досвіду користування ним (наприклад, бабусям або дідусям), кожен раз покажіть їм, як слід з ним поводитися.
- ❖ Недотримання вимог цієї інструкції може призвести до травмування Вашої дитини.
- ❖ Надійно зберігайте цю інструкцію, щоб мати можливість звернутися до неї також і пізніше.
- ❖ Не дозволяйте дитині гратися з візком.

Якщо у вас виникли питання з приводу використання або потрібна додаткова інформація, будь ласка, звертайтеся до нас.

Щиро Ваша команда компанії Britax

1 Uvod

VAŽNO: čuvajte ovo Uputstvo za korišćenje kako biste i kasnije mogli da ga pročitate

Drago nam je što će naš **B-Motion 4 Plus** bezbedno biti sa Vašim detetom tokom prvih godina njegovog ili njenog života. .

Bezbednost vašeg deteta je vaša odgovornost

- ❖ Pažljivo pročitate uputstva i upoznajte se sa kolicima pre nego što počnete da ih koristite za svoje dete.
- ❖ Ako će kolica koristiti druga lica koja ih ranije nisu koristila (kao što su babe i dede), uvek im pokažite kako da ih koriste.
- ❖ Ako ne sledite ova uputstva, bezbednost Vašeg deteta može biti ugrožena.
- ❖ Pažljivo čuvajte korisničko uputstvo da biste mogli kasnije ponovo da ga pročitate.

Ako imate bilo kakva pitanja koja se odnose na upotrebu ili želite više informacija, slobodno nas kontaktirajte.

The Britax Team

2 Οδηγίες ασφαλείας

ΠΡΟΣΟΧΗ! Αυτό το καρότσι είναι κατάλληλο για παιδιά από τη γέννηση μέχρι 20 kg.

ΠΡΟΣΟΧΗ! Το προϊόν αυτό **δεν** είναι κατάλληλο ...

- ως υποκατάστατο για κρεβάτι ή βρεφική κούνια. Τα παιδικά καροτσάκια μπορούν να χρησιμοποιούνται μόνο για τη μεταφορά των παιδιών.
- για τρέξιμο και πατινάζ.
- για τη μεταφορά περισσότερων από ένα παιδι.
- για εμπορική χρήση.
- ως ένα σύστημα ταξιδιού σε συνδυασμό με άλλους μεταφορείς βρέφους.

ΠΡΟΣΟΧΗ! Πριν τη χρήση, βεβαιωθείτε ότι όλες οι διατάξεις ασφαλείας είναι κλειστές.

2 Рекомендації з безпеки

ПОПЕРЕДЖЕННЯ! Уважно прочитайте інструкцію з експлуатації та ретельно ознайомтеся з конструкцією візка, перш ніж використовувати його для своєї дитини.

ПОПЕРЕДЖЕННЯ! Цей візок призначений для транспортування немовлят та дітей з вагою до 20 кг.

ПОПЕРЕДЖЕННЯ! Цей виріб **не** можна використовувати...

- замість ліжка або колиски. Сумки, дитячі й легкі візки можна використовувати лише для перевезення.
- для бігу, змагань, ковзання або т.п.
- для перевезення більш ніж однієї дитини.
- для комерційного використання.

• з установленим автокріслом, якщо використовується автокрісло, яке не згадується у цій інструкції.

ПОПЕРЕДЖЕННЯ! Перед використанням дитячого візка переконайтеся, що всі фіксатори надійно зафіксовано.

2 Bezbednosna uputstva

UPOZORENJE! Ova kolica pogodna su za decu od rođenja do težine od oko 20 kg.

UPOZORENJE! Ovaj proizvod nije predviđen:

- kao zamena za krevet ili nosiljku. Nosiljke, šetalice i kolica se mogu koristiti samo za transport.
- za lagano ili brzo trčanje, klizanje i slično.
- za prevoz više od jednog deteta.
- za komercijalnu upotrebu.
- kao sistem za prenos u kombinaciji sa drugim nosiljkama za bebe.

UPOZORENJE! Pre upotrebe uverite se da su svi zatvarači zaključani.

UPOZORENJE! Kada nosite kolica, vodite računa da ne otvorite greškom sistema za zaključavanje.

UPOZORENJE! Kada sklapate ram kolica, vodite računa da se ne povredite i da ne povredite druge.



ΠΡΟΣΟΧΗ! Όταν μεταφέρετε το καρότσι, φροντίστε να μην ανοίξετε την κλειδαριά ασφαλείας κατά λάθος.

ΠΡΟΣΟΧΗ! Κατά την αναδίπλωση του καροτσιού, βεβαιωθείτε να μην παγιδευτείτε εσείς ή άλλοι γύρω σας.

ΠΡΟΣΟΧΗ! Ποτέ μη διπλώνετε το καρότσι όταν το παιδί κάθεται σε αυτό.

ΠΡΟΣΟΧΗ! Για να αποφύγετε τυχόν τραυματισμούς, βεβαιωθείτε ότι κατά το άνοιγμα και το κλείσιμο του καροτσιού το παιδί δεν βρίσκεται κοντά.

ΠΡΟΣΟΧΗ! Χρησιμοποιείτε πάντα το σύστημα συγκράτησης.

ΠΡΟΣΟΧΗ! Μην αφήνετε ποτέ το παιδί σας χωρίς επίτηρηση.

ΠΡΟΣΟΧΗ! Πριν τη χρήση πρέπει να ελέγξετε εάν το πορτ-μπτεμπέ ή το κάθισμα ή το παιδικό κάθισμα αυτοκινήτου έχουν ασφαλίσει σωστά.

ΠΡΟΣΟΧΗ! Κρατήστε την πλάτη του καθίσματος με ασφάλεια την ώρα που θα το ρυθμίσετε.

ΠΡΟΣΟΧΗ! Όταν κάνετε προσαρμογές,

ΠΟΠΕΡΕΔЖЕННЯ! Під час перенесення дитячого візка звертайте увагу, щоб жоден фіксатор випадково не розімкнувся.

ΠΟΠΕΡΕΔЖЕННЯ! Під час складання рами візка зверніть увагу на те, щоб не прищемити себе та інших.

ΠΟΠΕΡΕΔЖЕННЯ! Ніколи не складайте візок, коли в ньому сидить дитина.

ΠΟΠΕΡΕΔЖЕННЯ! Переконайтеся, що під час розкладання або складання коляски дитина знаходиться якнайдалі від неї, щоб уникнути травмування.

ΠΟΠΕΡΕΔЖЕННЯ! Дитина повинна постійно бути пристебнута пасками безпеки.

ΠΟΠΕΡΕΔЖЕННЯ! Залишати дитину без догляду небезпечно.

ΠΟΠΕΡΕΔЖЕННЯ! Зупиняючи візок, завжди активуйте гальма перед тим, як положити або взяти на руки дитину.

ΠΟΠΕΡΕΔЖЕННЯ! Тримайте спинку під час регулювання сидіння у візку.

ΠΟΠΕΡΕΔЖЕННЯ! Переконайтеся, що дитина не знаходиться в контакті з рухомими частинами, коли змінюєте положення візка.

UPOZORENJE! Nikada nemojte sklapati kolica dok u njima sedi dete.

UPOZORENJE! Uverite da Vaše dete prilikom rasklapanja i sklapanja kolica bude van domašaja istih, kako se ne bi povredilo.

UPOZORENJE! Uvek vežite dete pojasom u kolicima.

UPOZORENJE! Nikada ne ostavljajte dete bez nadzora.

UPOZORENJE! Pre upotrebe proveriti da li su dodatak za dečija kolica, sedište ili dečije sedište za automobil korektno namešteni.

UPOZORENJE! Naslon za leđa držite čvrsto dok podešavate sedište kolica.

UPOZORENJE! Kada vršite podešavanja, vodite računa da dete ne dohvati delove koji se pomeraju.

UPOZORENJE! Opterećenja ručice za guranje utiču na stabilnost kolica.

βεβαιωθείτε ότι το παιδί σας δεν μπορεί να φτάσει σε κινούμενα μέρη.

ΠΡΟΣΟΧΗ! Φορτία στην λαβή ώθησης επηρεάζουν τη σταθερότητα του καροτσιού.

ΠΡΟΣΟΧΗ! Προστατέψτε το παιδί σας από το ισχυρό φως του ήλιου.

Η κουκούλα δεν παρέχει πλήρη προστασία από επικίνδυνες ακτίνες UV.

ΠΡΟΣΟΧΗ! Βεβαιωθείτε ότι το

σώμα του καροτσιού ή οι συσκευές στερέωσης του καθίσματος έχουν ασφαλίσει σωστά.

ΠΡΟΣΟΧΗ! Ελέγξτε ότι όλα τα εξαρτήματα στερέωσης του καθίσματος είναι σωστά στερεωμένα πριν από τη χρήση.

ΠΡΟΣΟΧΗ! Μην προσθέτετε

περισσότερο από 1 κίλο βάρος στην τσέπη της κουκούλας του καροτσιού.

ΠΡΟΣΟΧΗ! Εάν χρησιμοποιείτε μια εναλλακτική λύση σύνδεσης πάντα σύμφωνα με το EN13210, ειδικοί συνδετήρες (D Rings) βρίσκονται σε κάθε πλευρά του καροτσιού.

ΠΡΟΣΟΧΗ! Μην αφήνετε το παιδί σας να παίζει με το προϊόν.

ΠΡΟΕΙΔΟΠΟΙΗΣΗ! Το προϊόν ενδέχεται να περιέχει σκουλάκι με αφυγραντικούς κόκκους πυριτίου. Μην το φάτε, πετάξτε το.

УВАГА! Будь-які додаткові навантаження на ручку і/або спинку сидіння і/або боки візка впливають на його стійкість.

ПОПЕРЕДЖЕННЯ! Захищайте дитину від інтенсивного сонячного світла. Тент не забезпечує повного захисту від небезпечного ультрафіолетового випромінювання.

ПОПЕРЕДЖЕННЯ! Перед використанням візка завжди перевіряйте, чи правильно закріплено на ньому кошик-коліску, сидіння або автокрісло.

ОБЕРЕЖНО! Перед використанням переконайтеся, що всі кріплення сидіння дитячого візка закріплено.

ПОПЕРЕДЖЕННЯ! Максимально дозволене навантаження на кишеньову ручку 1 кг.

ПОПЕРЕДЖЕННЯ! В разі використання іншого паска безпеки, що відповідає стандарту EN13210, для фіксації треба користуватися провухинами, що розташовані з обох сторін дитячого візка.

ПОПЕРЕДЖЕННЯ! Завжди використовуйте паски безпеки, що правильно налаштовані й надійно встановлені.

ПОПЕРЕДЖЕННЯ! Завжди вико-

ΥΠΟΖΟΡΕΝΕ! Ζαχίτíteτε δέτε οδ ιάκε συνέφε σνέλοστί. Πρέκρívαč не πρúζα ποτπυνó ζαχίτítυ οδ οπρásνιη UV ζρáκα.

ΥΠΟΖΟΡΕΝΕ! .Πρúβερίτε δá lí συ úρεδáγι ζá πúβεζíváνε κúλívá ή lí σεδίšá πρúvíλνó πúσáβίενη.

ΥΠΟΖΟΡΕΝΕ! Πρú úπúτρεβε πρúβερίτε δá lí συ σνί μεηáνízμí ζá πúβεζíváνε ná σεδίšé πρúvíλνó áκτίvíρáνη.

ΥΠΟΖΟΡΕΝΕ! Не στáβίáγετε τέρет τέζι οδ 1 κγ ú δζέπ šítνíká.

ΥΠΟΖΟΡΕΝΕ! Áκο κúρízíte νεκί δρúγι πújás κúγι íσπυνάβá ζáητεβε δírεκτίβε EN13210, δρúžáči ζá D πρúστεν náλáζε σε σá οβε στρáne κúλívá.

ΥΠΟΖΟΡΕΝΕ! Úβεκ κúρízíte πρúvíλνó πρúčívρšéεν í πρúλáγúδεν πújás.

ΥΠΟΖΟΡΕΝΕ! Úβεκ κúρízíte í πújás íζμεδú πúγυ í πújás óκο στρúκα.

ΥΠΟΖΟΡΕΝΕ! Не μúγιτε δúζúλítí δέτετú δá σε íγρá σá úvíμ πρúíζúνóδúμ.

ΥΠΟΖΟΡΕΝΕ! N Πρúíζúνóδú μúζε δá σáδρúží κέσícυ σá síλícíυμσκίη γέλúμ ζá íσúšíváνε. Не μúγιτε je πújέστί, ááçíte je.

ΠΡΕΙΔΟΠΟΙΗΣΗ! Μην αφήνετε το παιδί σας να παίζει με το προϊόν.

Παρκάρετε το καρότσι με εφαρμοσμένο το φρένο. Πάντα να ελεγχετε ότι το φρένο είναι ασφαλισμένο σωστά.

Το Britax B-Motion έχει εγκριθεί για τρεις διαφορετικές χρήσεις:

Αυτό το καρότσι (σύστημα ταξιδιού) έχει αναπτυχθεί και κατασκευαστεί σύμφωνα με τα πρότυπα EN1888:2012 και EN1466: 2014 +A1:2007.

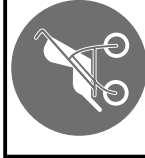

Ως καρότσι

ΠΡΟΣΟΧΗ! Μέχρι το παιδί σας μπορεί να καθίσει επάνω (περίπου 6 μήνες), παρακαλούμε μόνο να το μεταφέρετε σε θέση ύπνου με την πίσω υποστήριξη οριζόντια. Πάντα κρατάτε δεμένο το παιδί σας στο κάθισμα του καροτσιού. Για παιδιά κάτω των 6 μηνών περνάτε τις ζώνες ώμου μέσα από τις χαμηλότερες υποδοχές ζώνης στην πλάτη του καθίσματος.

ριστουίτε ρεμενί з механізмом покрового регулювання разом із поясним паском безпеки.

ΠΟΠΕΡΕΔЖЕННЯ! Не дозволяйте дитині гратися з візком.

ΟΒΕΡΕЖНО! Завжди змінюйте налаштування пасків, коли змінюєте положення дитини.

ΠΟΠΕΡΕΔЖЕННЯ! Тиск більше ніж 1,9 бар (B-Motion 4 Plus 4) / 2,5 бар (B-Motion 4 Plus 3) може призвести до пошкодження колеса та/або шин та втрати контролю або травмування.

ΠΟΠΕΡΕΔЖЕННЯ! Виріб може містити пакетик із вологопоглинальним силкагелем. Не ковтайте його. Утилізуйте.

УВАГА! Ніколи не використовуйте бампер для перенесення візка або сидіння.

Зупиняючи візок, завжди активуйте гальма. Завжди перевіряйте, щоб гальма були надійно зафіксовані.

Використовуйте тільки оригінальні RÖMER BRITAX аксесуарів і запасних частин.

Допускається три способи використання візка Britax B-Motion 4 Plus :
Цей дитячий візок (Travel System) розроблено й виготовлено відповідно до нормативів EN1888:2012 і EN1466:2014+A1:2007.



ΡΑΖΝЈА! Ppilikom svake promene položaja deteta ponovo podesite pojas.

Kolica parkirajte samo ako ste pritisli kočnicu. Uvek proverite da li je kočnica pravilno pritisnuta.

The Britax B-Motion 4 Plus može da se koristi na tri različita načina:

Ova kolica (sistem za putovanje) osmišljena su i napravljena u skladu sa standardima EN1888:2012 i EN1466: 2014.

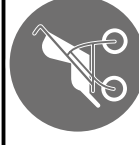

као kolica

ΡΑΖΝЈА! Dok dete ne bude moglo da sedi (oko 6 meseci), vozite ga samo u položaju za spavanje sa naslonom za leđa u horizontalnom položaju. Uvek vežite dete pojasom u sedištu kolica. Za decu mlađu od 6 meseci, provucite trake koje idu preko ramena kroz najniže otvore za pojaseve u naslonu za leđa.

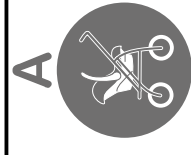

ως ένα σύστημα ταξιδιού για τη μεταφορά από τη γέννηση έως 13 κιλά

Το καρότσι μπορεί να χρησιμοποιηθεί ως ένα σύστημα ταξιδιού με όλους τους Britax / Römer βρεφικούς μεταφορείς που είναι εξοπλισμένοι με το 'Τύπου Α' προσαρμογέα.

Χρησιμοποιείται ως ένα σύστημα ταξιδιού σε συνδυασμό με το σασί, και όχι για να αντικαθιστά το κρεβατάκι του μωρού.

Αν το μωρό σας χρειαστεί να κοιμηθεί θα πρέπει να μεταφερθεί σε κρεβατάκι ή σε κατάλληλο για ύπνο καρότσι.

Ο βρεφικός μεταφορέας μπορεί να μεταφέρεται μόνο όταν βλέπει προς τα πίσω από το καρότσι.

Όταν χρησιμοποιείται ως ένα σύστημα ταξιδιού, παρακαλούμε ακολουθήστε τις οδηγίες μεταφοράς.

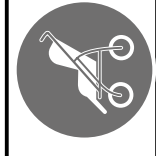

як легкий візок

ОБЕРЕЖНО! Доки Ваш малюк не почне сидіти самостійно (приблизно з 6 місяців), перевозьте його лише в лежачому положенні, встановлюючи чи спинку сидіння в горизонтальне положення.

Завжди пристебуйте свою дитину паском безпеки до сидіння дитячого візка. Під час перевезення дітей віком менше 6 місяців просовуйте плечові ремені через нижні прорізи у спинці сидіння.

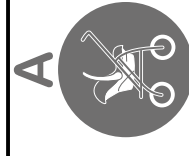

в якості елемента Travel System з дитячим кріслом для немовлят та дітей вагою до 13 кг

Допускається використання дитячого візка у якості елемента Travel System з усіма дитячими кріслами Britax/RÖMER, що обладнані адаптером „Тип А“.

Встановлення дитячого сидіння в дитячій візок для транспортування дозволено тільки в напрямку проти руху.

В разі використання в якості елемента Travel System - будь ласка, дотримуйтесь інструкції для Вашого дитячого крісла.

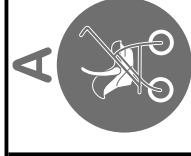

kao set u kombinaciji sa kengur nosiljkom za decu težine do 13 kg

Kolica se mogu koristiti kao putni set u kombinaciji sa svim Britax/Römer kengur nosiljkama koje su opremljene adapterom „tip A“.

Kengur nosiljka može, u načelu, da se koristi na kolicima samo tako da vam je okrenuta unazad.

Kada se koriste kao set u kombinaciji sa nosiljkom, postupajte prema uputstvima za korišćenje kengur nosiljke.

Kada se set u kombinaciji sa kengur nosiljkom koristi na nosećoj konstrukciji, ova kolica ne zamenjuju kolevku niti krevetac. Ako je detetu potreban san, trebalo bi ga smestiti u odgovarajuća dečja kolica, krevetac ili krevet.

Ručke za nošenje neće biti potrebne na nosiljki tokom korišćenja.



Οδηγίες χρήσης

GR

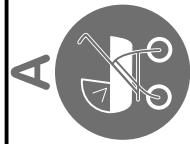

Συνημμένο Καροτσάκι από τη γέννηση έως 9 kg

Τα χερούλια μεταφοράς πρέπει να αφένονται έξω από το καρότσι όταν το καρότσι είναι σε λειτουργία.

Το καρότσι μπορεί να χρησιμοποιηθεί με όλα τα συνημμένα Britax καρότσια που σημειώνονται με το σύμβολο "Τύπου Α".

Όταν χρησιμοποιείται με το συνημμένο καρότσι, παρακαλούμε ακολουθήστε τις οδηγίες για το συνημμένο καρότσι.

UA

Інструкція з експлуатації

В якості елемента Travel System з дитячим кріслом, який використовується у поєднанні з шасі, цей транспортний засіб не може замінити колиску або ліжко. Якщо Вашій дитині час спати, покладіть її у відповідний візок, колиску або ліжко.

В разі використання у поєднанні з дитячим візком треба демонтувати ручку для перенесення.

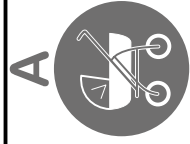

в якості переносної сумки дитячого візка для немовлят та дітей вагою до 9 кг

Дитячий візок можна використовувати з усіма переносними дитячими сумками Britax, якщо вони мають позначку переносної дитячої сумки „Тип А“.

В разі використання у поєднанні з переносною дитячою сумкою - будь ласка, дотримуйтесь інструкції для Вашої переносної дитячої сумки.

Встановлення переносної сумки в дитячий візок для транспортування дозволено тільки в напрямку проти руху.

RS

Korisnička uputstva

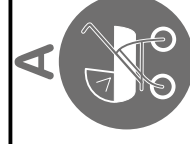

Dodatak kolicima za decu težine do 9 kg

Kolica se mogu koristiti sa svim Britax dodacima za kolica koji su obeleženi oznakom „Type A“ dodatak kolicima.

Kada se koriste sa dodacima za kolica, postupajte prema uputstvima za korišćenje dodataka za kolica.

Dodatak za kolica može, u načelu, da se koristi na kolicima samo tako da vam je okrenut unazad.

GR

UA

RS

المحتويات

٣٩	١	مقدمة
٤٩	٢	تعليمات السلامة
١٠٠	٣	تجميع عربة الأطفال واستخدامها
١٠٠	١-٣	تجميع عربة الأطفال
١٠٢	٢-٣	تركيب الغطاء
١٠٥	٣-٣	استخدام الفرامل
١٠٦	٤-٣	طّي عربة الأطفال
١٠٨	٥-٣	فرد عربة الأطفال
١١٠	٦-٣	تأمين عجلات المحور
١١١	٧-٣	ضبط مسند الظهر
١١٣	٨-٣	ضبط الأحزمة
١١٤	٩-٣	تثبيت الطفل
١١٥	١٠-٣	إزالة الغطاء
١١٨	١١-٣	إزالة العجلات
١٢٩	١٢-٣	إزالة مقعد كرسي الدفع
١٢٢	١٣-٣	ضبط الغطاء
١٢٣	١٤-٣	إزالة الغطاء
١٢٤	١٥-٣	إغلاق قضيب حمل الألعاب
١٢٦	١٦-٣	فتح قضيب حمل الألعاب
١٢٧	١٧-٣	تركيب غطاء الوقاية من الأمطار
١٢٨	١٨-٣	تركيب مهابئ نظام السير
١٣٩	١٩-٣	إزالة مهابئ نظام السير
١٣٠	٢٠-٣	استخدام سربير حمل متنقل مرن
١٣١	٢١-٣	استخدام حقيبة القدم
١٦٨	٤	تعليمات العناية
١٧٠	٥	الضمان

١ مقدمة

هام: يُرجى الاحتفاظ بدليل الاستخدام هذا، حتى تتمكن من الاطلاع فيه في وقت لاحق

من دواعي سرورنا أن B-Motion Plus من إنتاجنا سوف تصاحب طفلك بأمان خلال أول سنوات حياته.

وتقع مسؤولية سلامة طفلك على عاتقنا

- ✧ اقرئي التعليمات بعناية وتعرفي على عربة الأطفال قبل أن تستخدمها مع طفلك.
- ✧ إذا كان من المفترض استخدام عربة الأطفال التي بحوزتك بمعرفة أشخاص آخرين ليسوا معتادين عليها (مثل الأجداد)، فعليك دائمًا أن توضح لهم طريقة استخدامها.
- ✧ قد تتعرض سلامة طفلك للخطر إذا لم تتبعي هذه التعليمات.
- ✧ احرص على الاحتفاظ بتعليمات المستخدم بحيث يمكنك الرجوع إليها أيضًا في وقت لاحق.

إذا كانت لديك أية أسئلة بشأن الاستخدام أو الحاجة إلى مزيد من المعلومات، فيرجى الاتصال بنا.

فريق ر



٢ تعليمات السلامة

تحذير! إن عربة الأطفال هذه مناسبة للأطفال من سن الميلاد وحتى وزن ١٥ كجم.

تحذير! لا تترك طفلك يلهو بالمنتج.

تحذير! هذا المنتج غير مناسب في المواقع التالية...

- كبدل لفرش أو سرير متنقل. لا يمكن استخدام أسرة الحمل المتنقلة وعربات الأطفال وكراسي الدفع إلا من أجل النقل.

- كبدل لفرش أو سرير متنقل. لا يمكن استخدام أسرة الحمل المتنقلة وعربات الأطفال وكراسي الدفع إلا من أجل النقل.

- من أجل الركض أو العدو أو التزلج أو ما شابه.

- من أجل نقل أكثر من طفل واحد.

- للاستخدام التجاري.

- كنظام نقل بالتعاون بالجمع بينها وبين عربات أطفال أخرى.

تحذير! تأكد قبل الاستخدام أن جميع الأقفال مغلقة.

تحذير! عند حمل عربة الأطفال، تأكدي من عدم فتح أقفال السلامة عن طريق الخطأ.

تحذير! عند طب إطار عربة الأطفال، تأكدي من عدم تعرضك للمحاصرة أنت والأخرين.

تحذير! عليك بعدم طي عربة الأطفال مطلقاً في الوقت الذي لا يزال الطفل جالساً فيها.

تحذير! تأكد أن طفلك خارج نطاق الخطر عند فرد أو طي عربة الأطفال، حتى تتجنب وقوع إصابات.

تحذير! استخدمني نظام الاحتجاز دائماً.

تحذير! لا تترك طفلك أبداً بدون مراقبة.

تحذير! تأكد أن السريير المحمول لعربة الأطفال أو وحدة المقعد أو مقعد الطفل بالسيارة مثبت بشكل صحيح قبل الاستخدام.

تحذير! عليك بتعليق مسند الظهر بثبات أثناء ضبط مقعد عربة الأطفال.

تحذير! عند إجراء عمليات الضبط، تأكدي من أن الطفل لا يمكنه الوصول إلى الأجزاء المتحركة.

تحذير! تؤثر الأحمال المفروضة على مقبض الدفع على استقرار عربة الأطفال.



تحذير! عليك بحماية الطفل من ضوء الشمس القوي. لا يوفر الغطاء حماية كاملة من الأشعة فوق البنفسجية الخطيرة.

تحذير! تأكد من أن الأجهزة المرफقة بمقعد السيارة أو وحدة المقعد أو السرير المنقل معشقة بشكل صحيح قبل الاستخدام.

تحذير! تحقق من أن كافة الأجهزة المرففة بمقعد كرسي الدفع معشقة بشكل صحيح قبل الاستخدام.

تحذير! يجب عدم إضافة أكثر من كيلو جرام واحد إلى جيب المظلة.

تحذير! في حالة استخدام عدة بديلة تتوافق مع المعيار EN13210، فإن المرفقات الحلقية التي على شكل D توجد على كلا جانبي كرسي الدفع.

تحذير! قد يشتمل المنتج على كيس يحتوي على جيل سيليكا مجفف. يجب التخلص منه وعدم تناوله.

يجب عدم إيقاف عربة الأطفال إلا بالضغط على الفرامل. تحقق دائماً من أن الفرامل معشقة بشكل سليم.

إن Britax B-Motion 4 Plus حالة على اعتماد ثلاثة استخدامات مختلفة:

تم تطوير عربة الأطفال هذه (نظام النقل) وتصنيعها حسب المعايير 2012:EN1888 و 2014:EN1466.

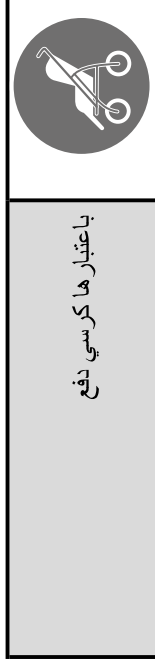

تنبيه! يرجى حمل العربة في وضع النوم فقط وذراع دعم الظهر في وضع أفقي حتى يمكن لطفلك الجلوس (حوالي 6 شهور). عليك دائماً تثبيت الطفل على مقعد عربة الأطفال. بالنسبة للأطفال الأقل من 6 شهور من العمر، يجب تمرير أحزمة الكتف عبر أدنى فتحات الأحزمة في مسند الظهر.



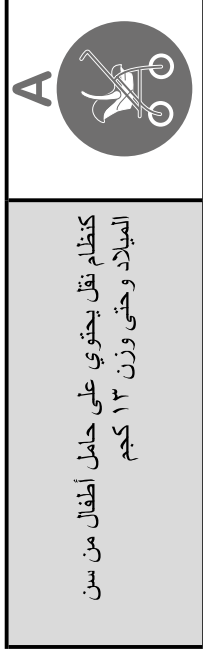

يمكن استخدام عربة الأطفال كنظام نقل يحتوي على جميع حوامل الأطفال من نوع Britax/Römer المزودة بمهائى من «النوع A».

هذه العربة، التي تعتبر نظام نقل مزوداً بحامل للأطفال يُستخدم مع الشاسيه، لا تحل محل مهد الطفل أو الفراش. إذا كان طفاك بحاجة إلى النوم، فيجب إذن وضعه في وضع هيكل أو مهد أو فراش مناسب للجسم.

لا يمكن نقل حامل الطفل بوجه عام إلا وهو مواجه للخلف على عربة الأطفال

عند استخدامه كنظام نقل، يُرجى اتباع التعليمات الخاصة بحامل الطفل.

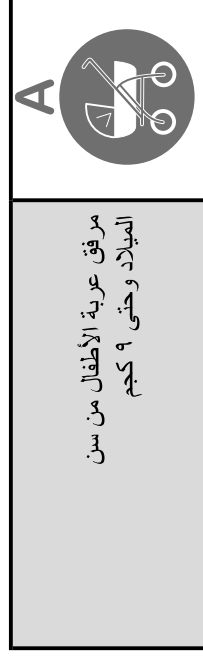

ينبغي أن تكون مقابض الحمل خارج السريز المنقل أثناء الاستخدام.

يمكن استخدام عربة الأطفال وبها كافة مرفقات العربة Britax التي يتم تمييزها برمز مرفقات عربة الأطفال «النوع A».

عند استخدامه مع مرفق عربة الأطفال، يُرجى اتباع التعليمات الخاصة بمرفق عربة الأطفال التي بحوزتك.

لا يمكن نقل مرفق عربة الأطفال بوجه عام إلا وهو مواجه للخلف على عربة الأطفال.



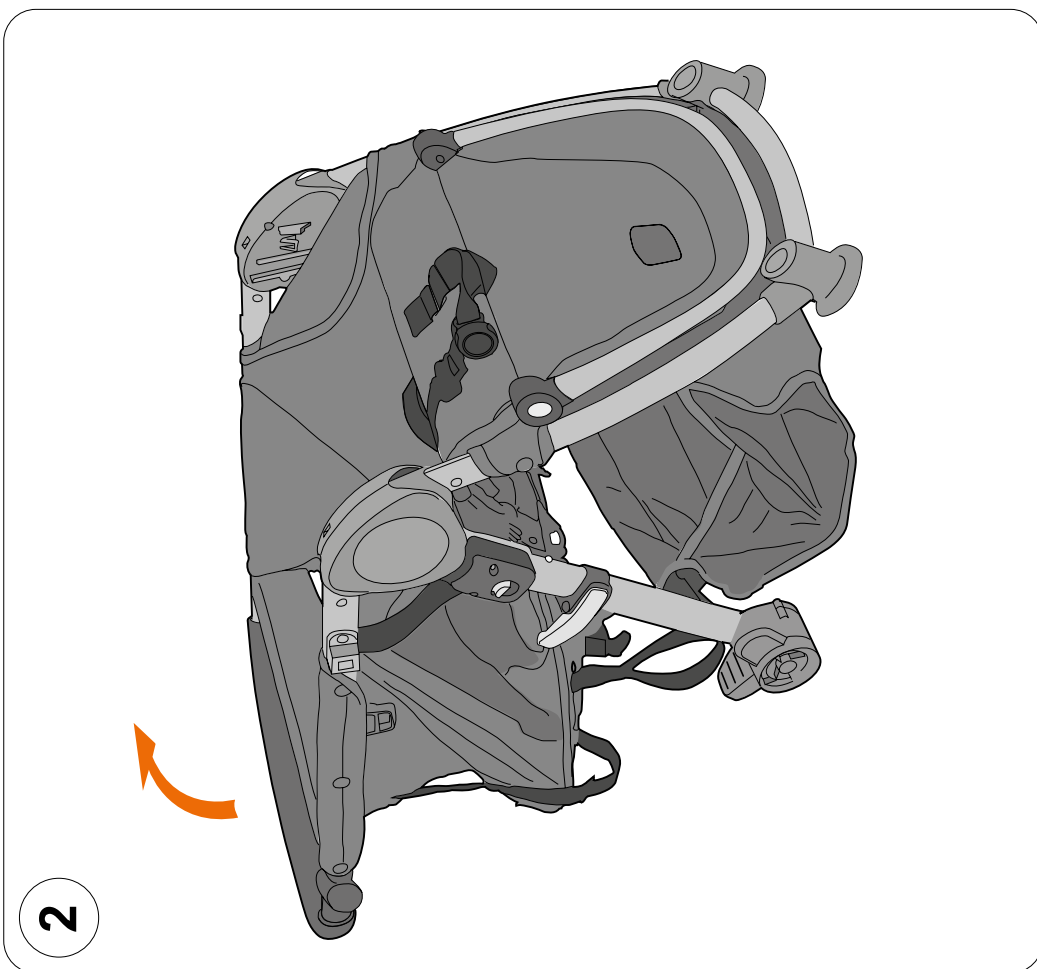
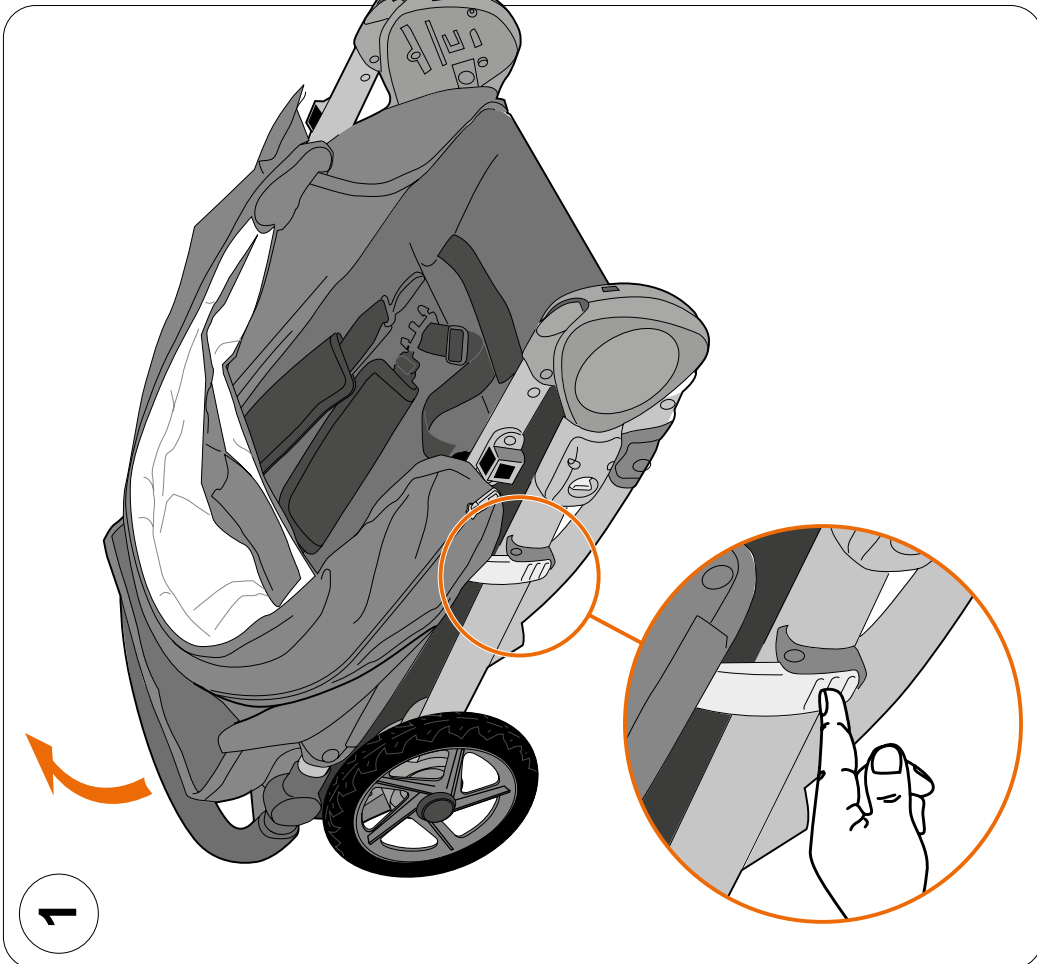

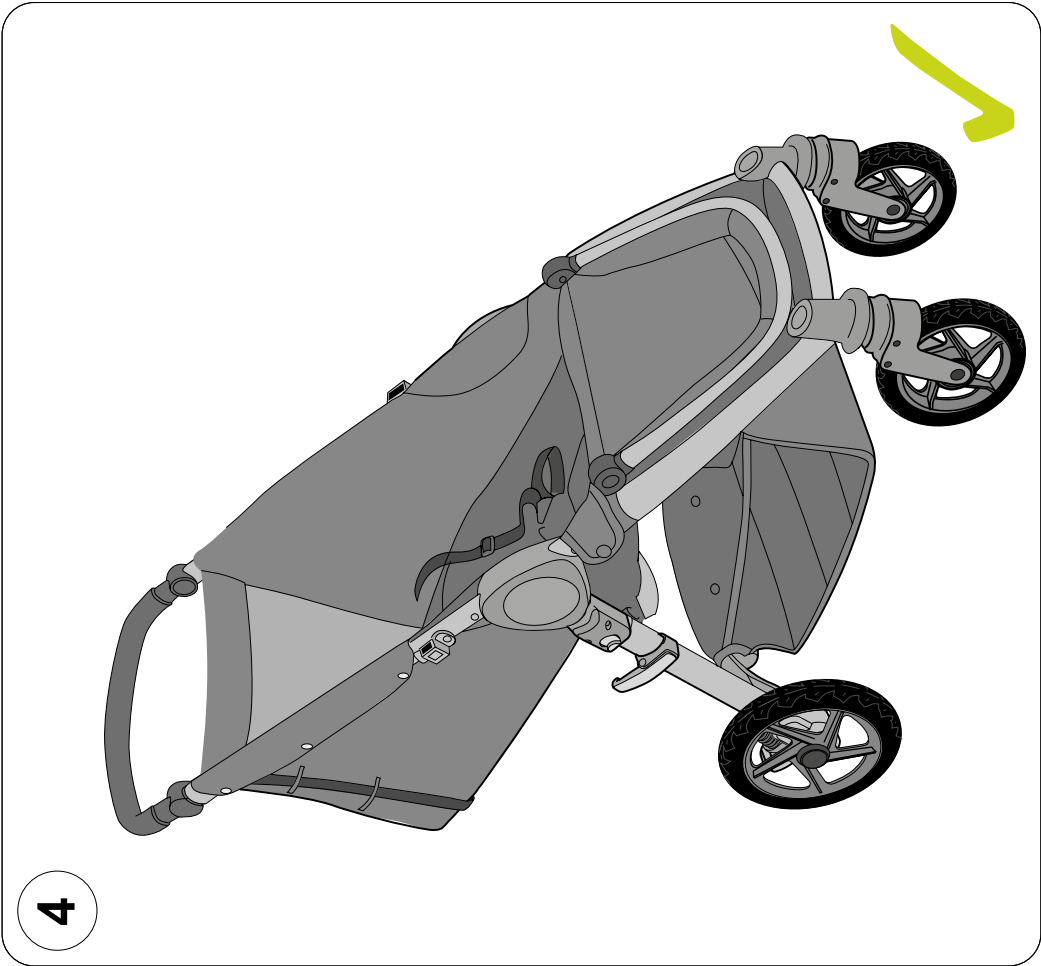
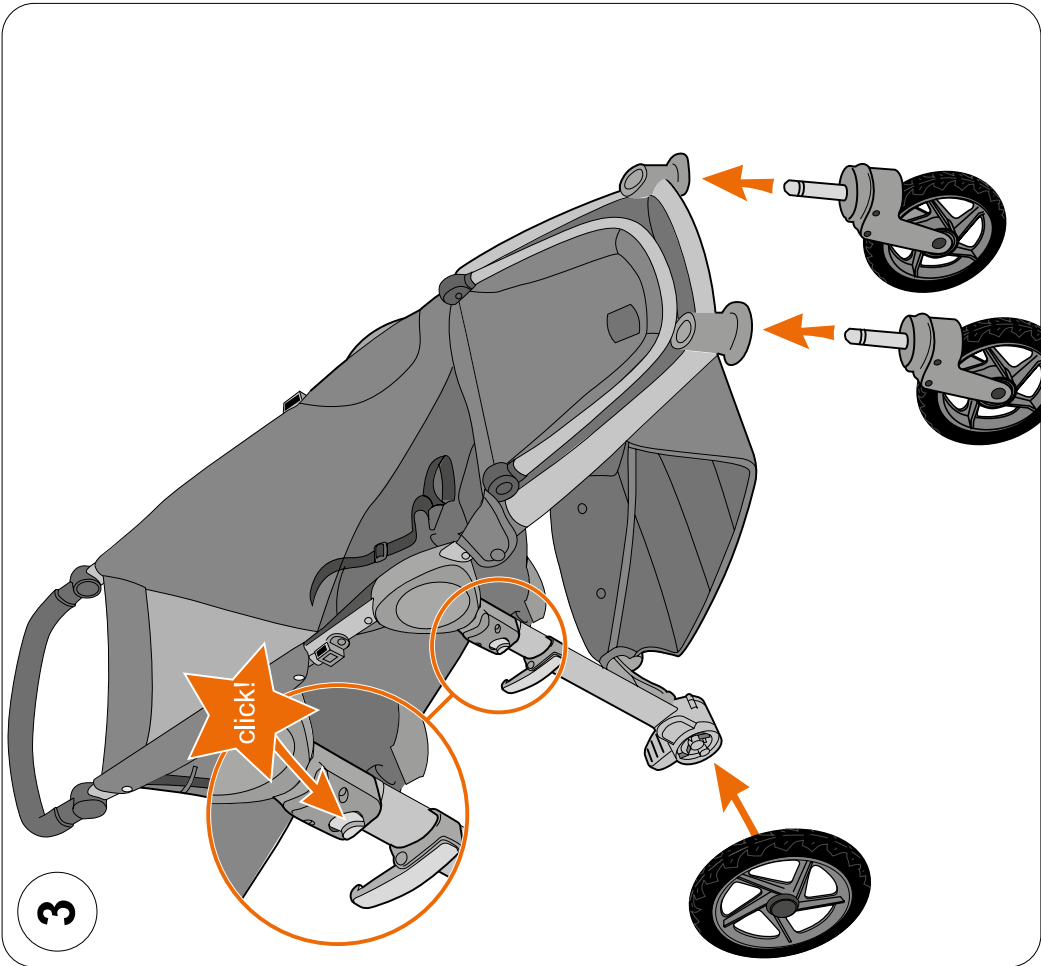

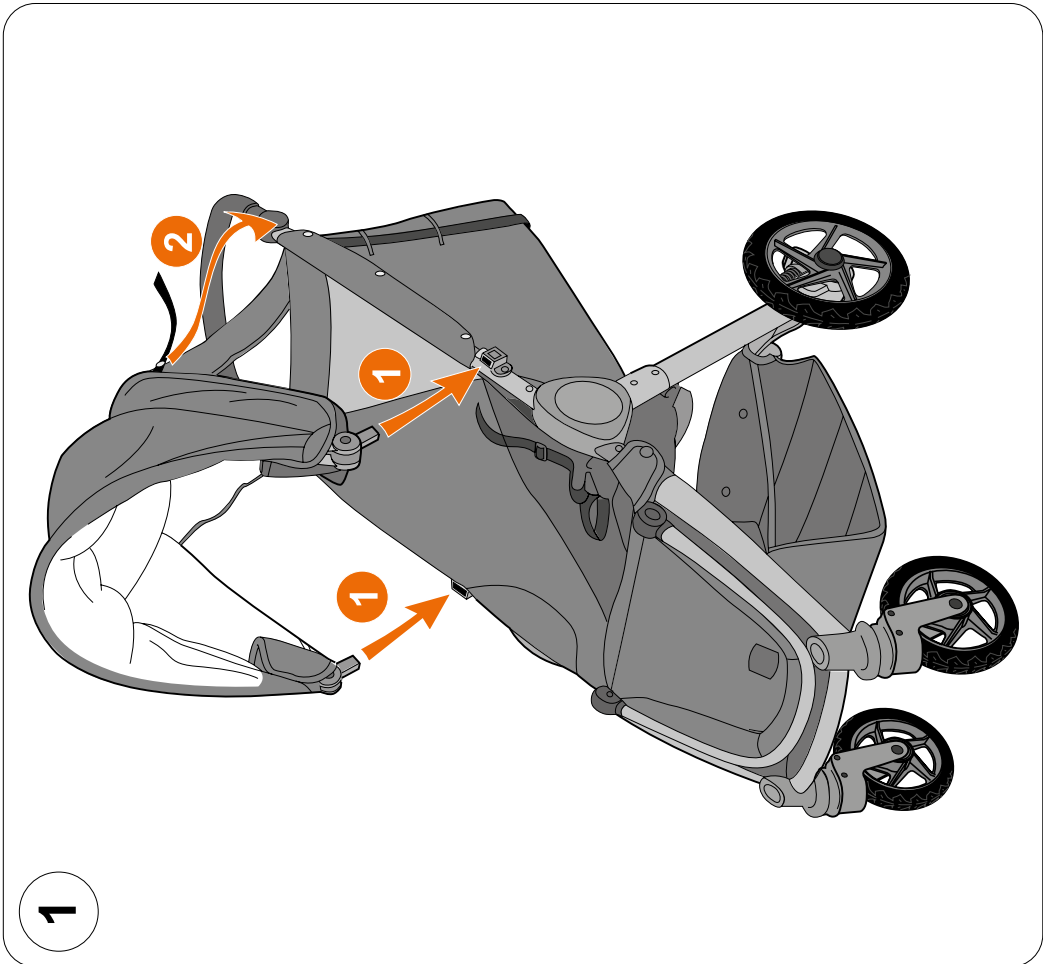
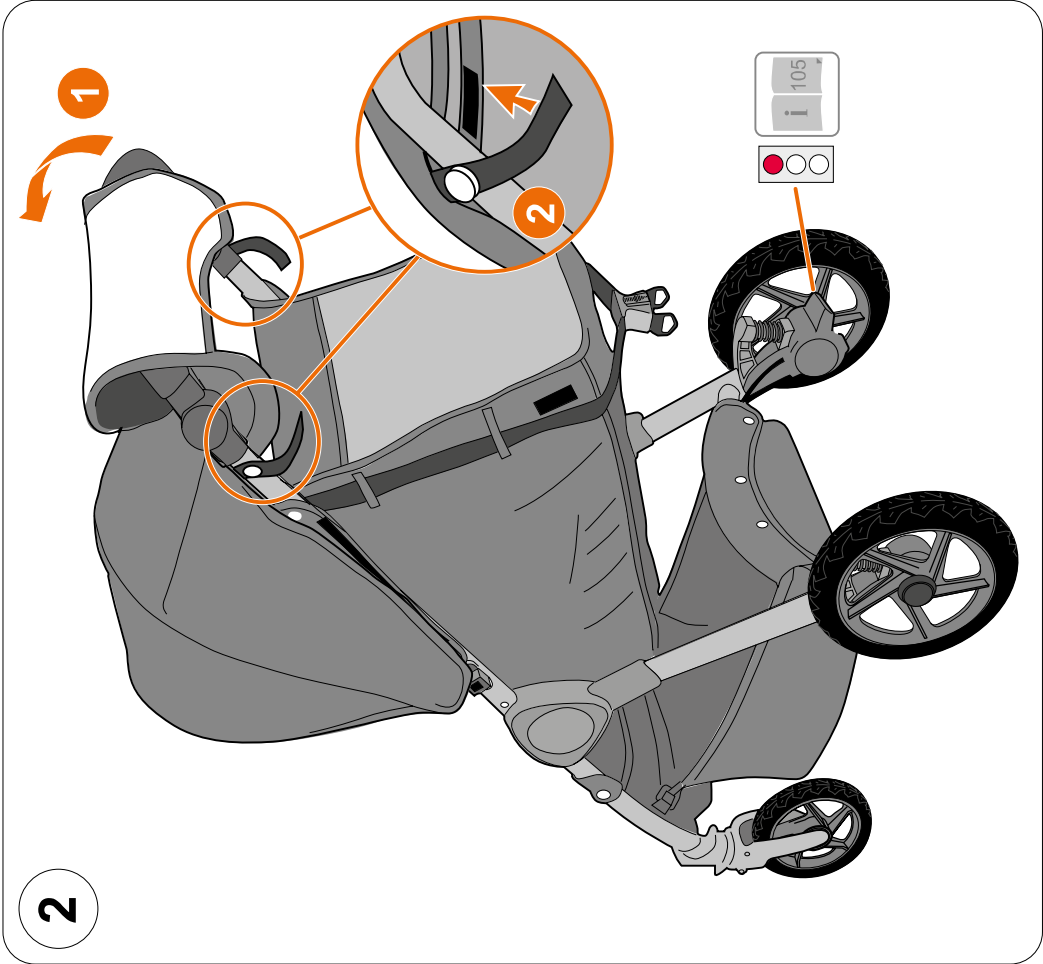

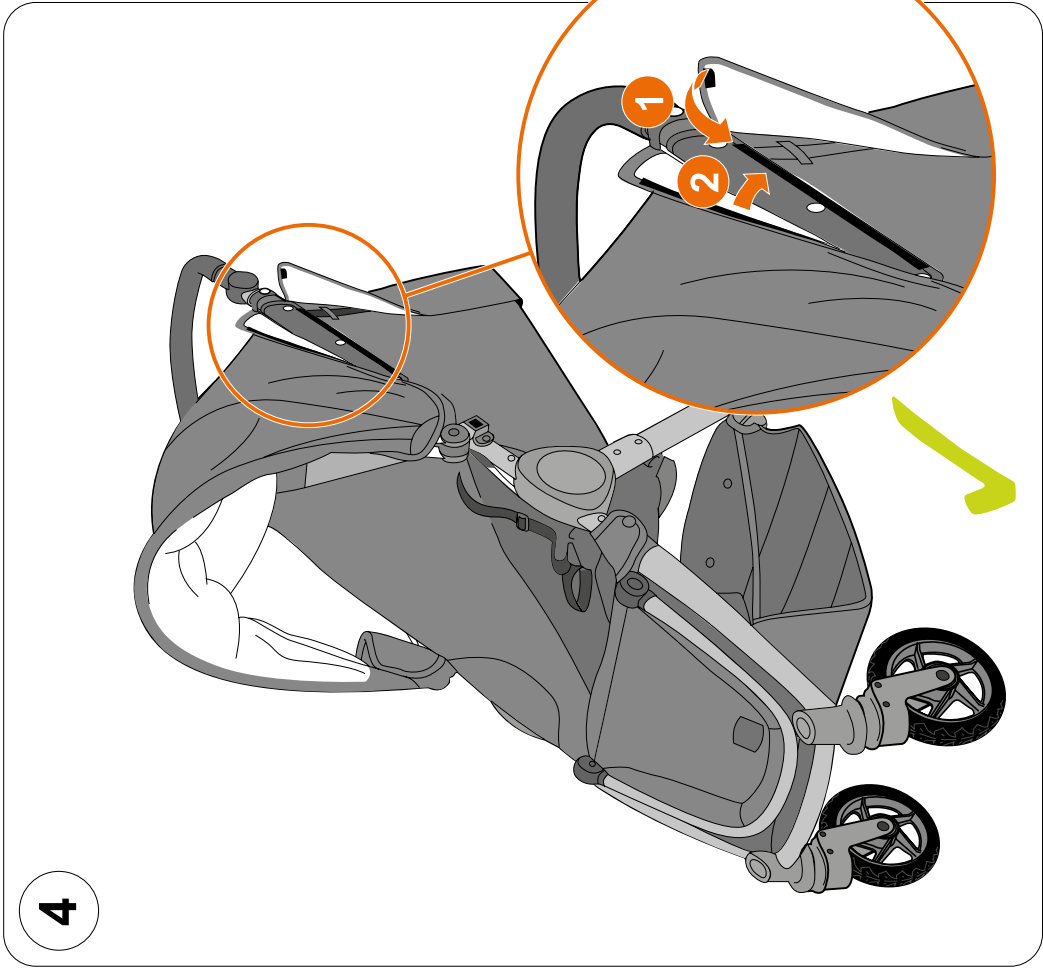
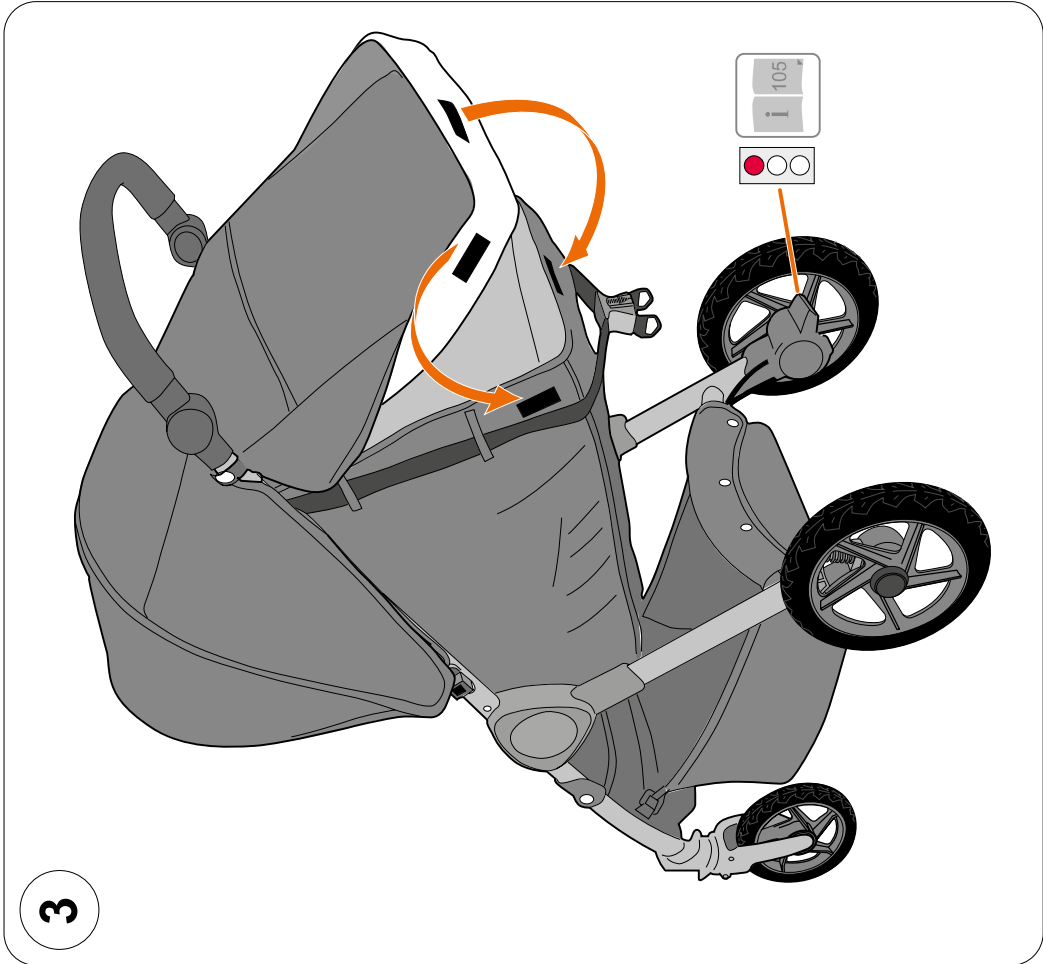

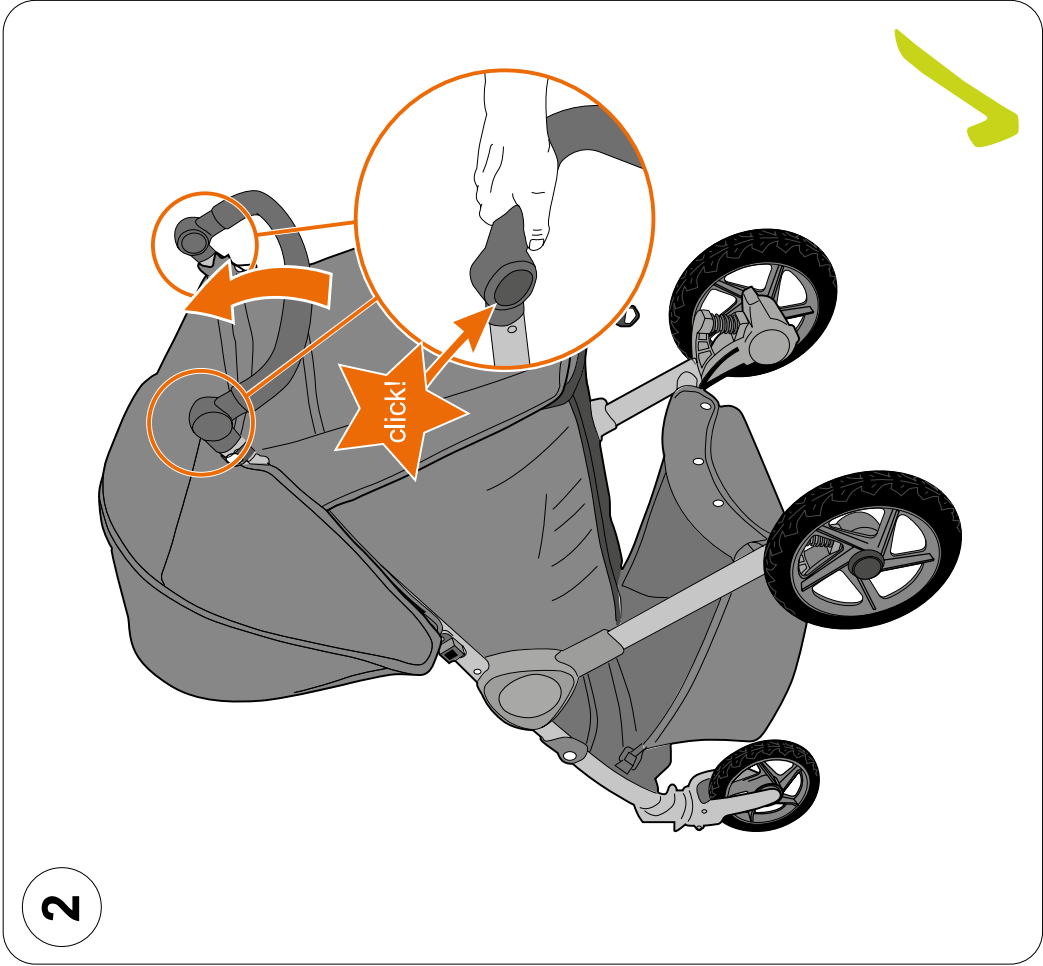
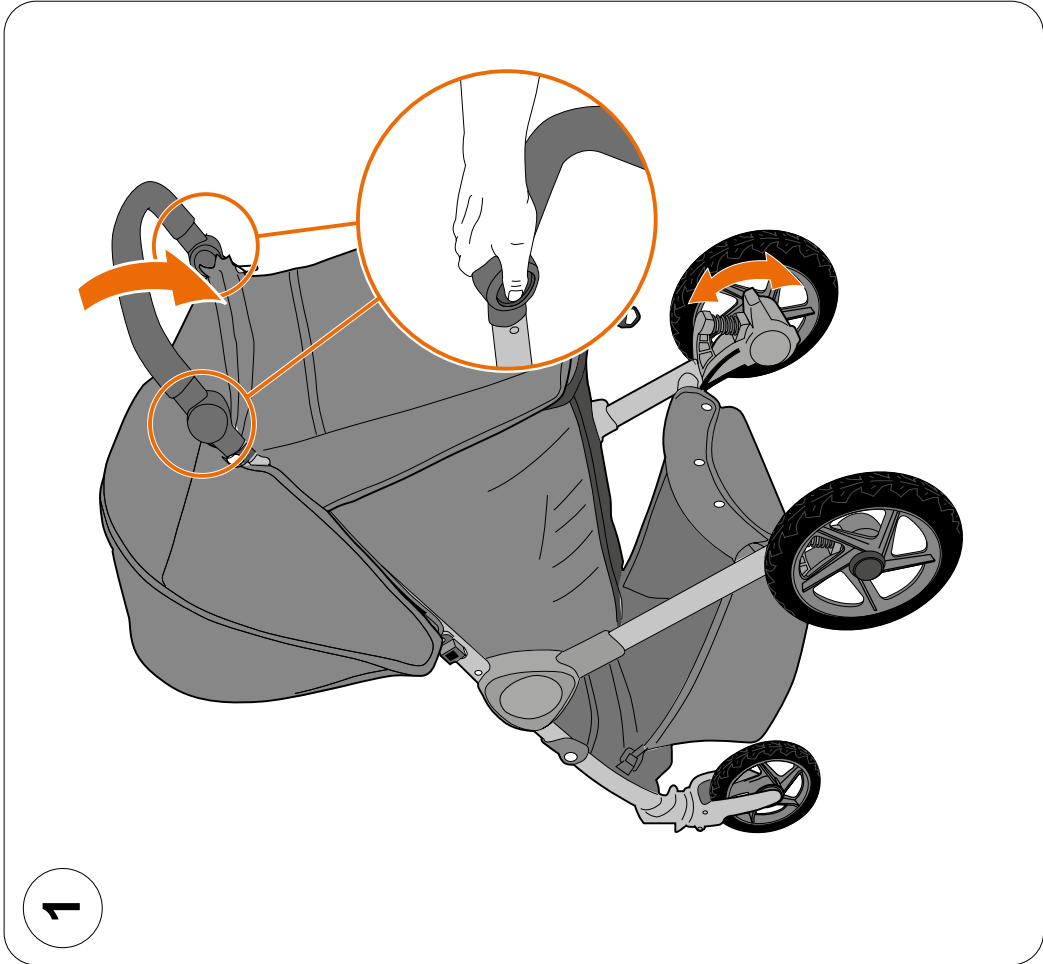

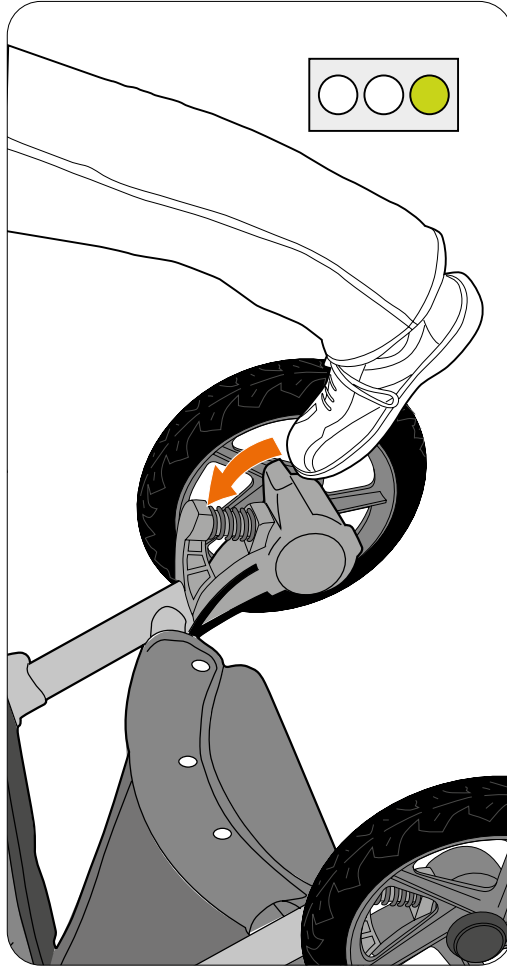
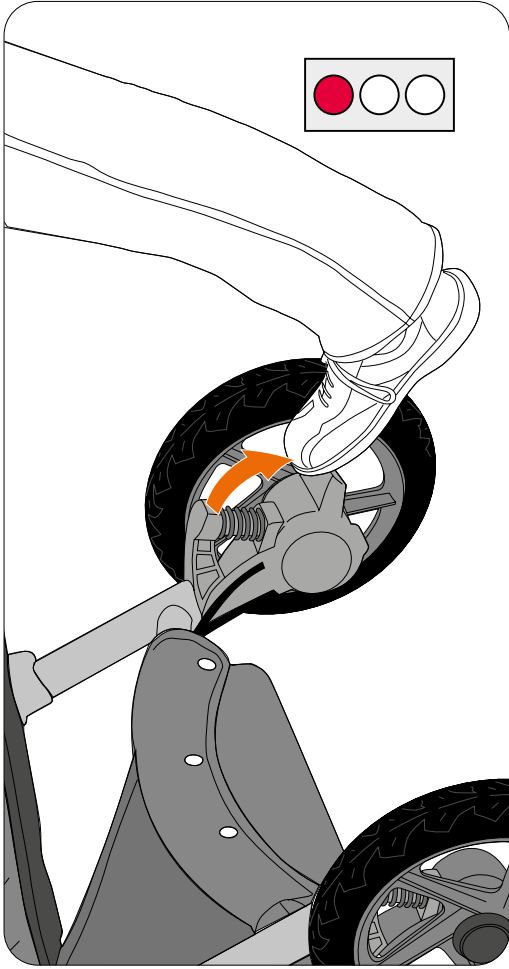

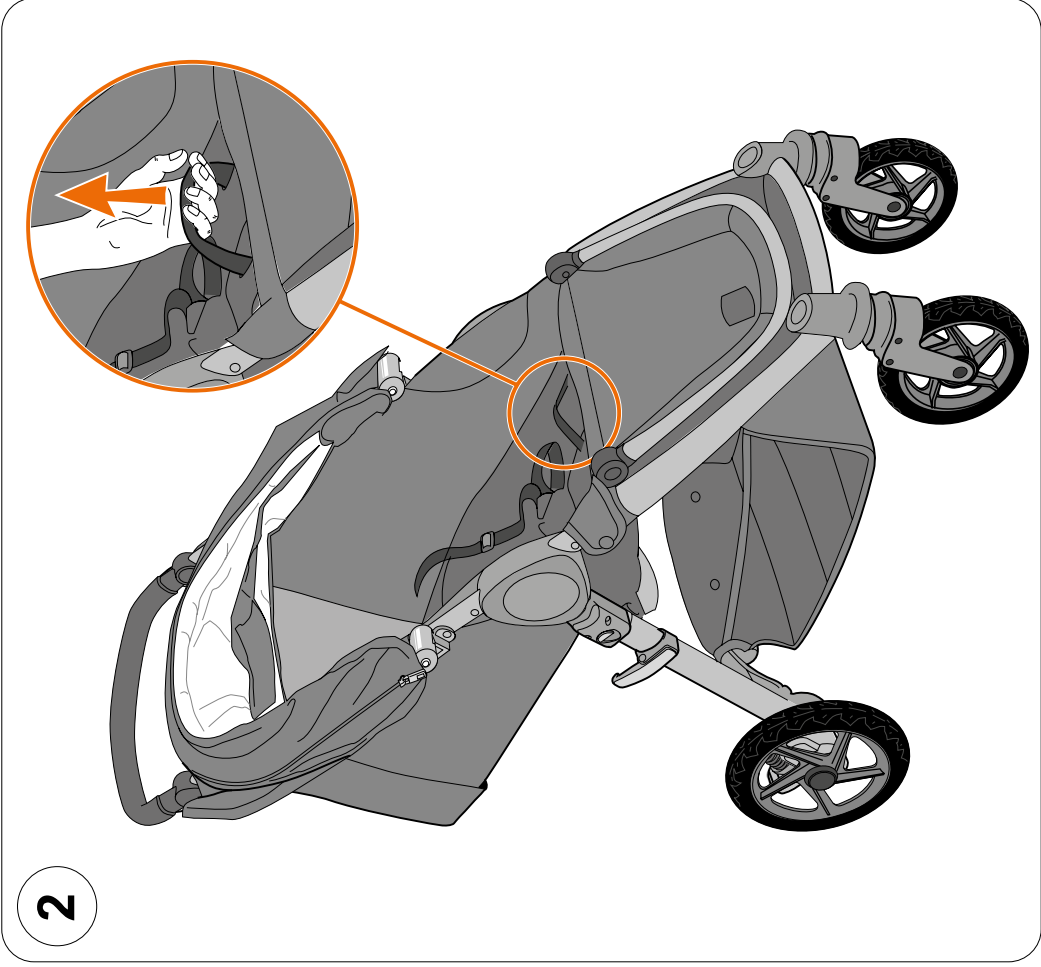
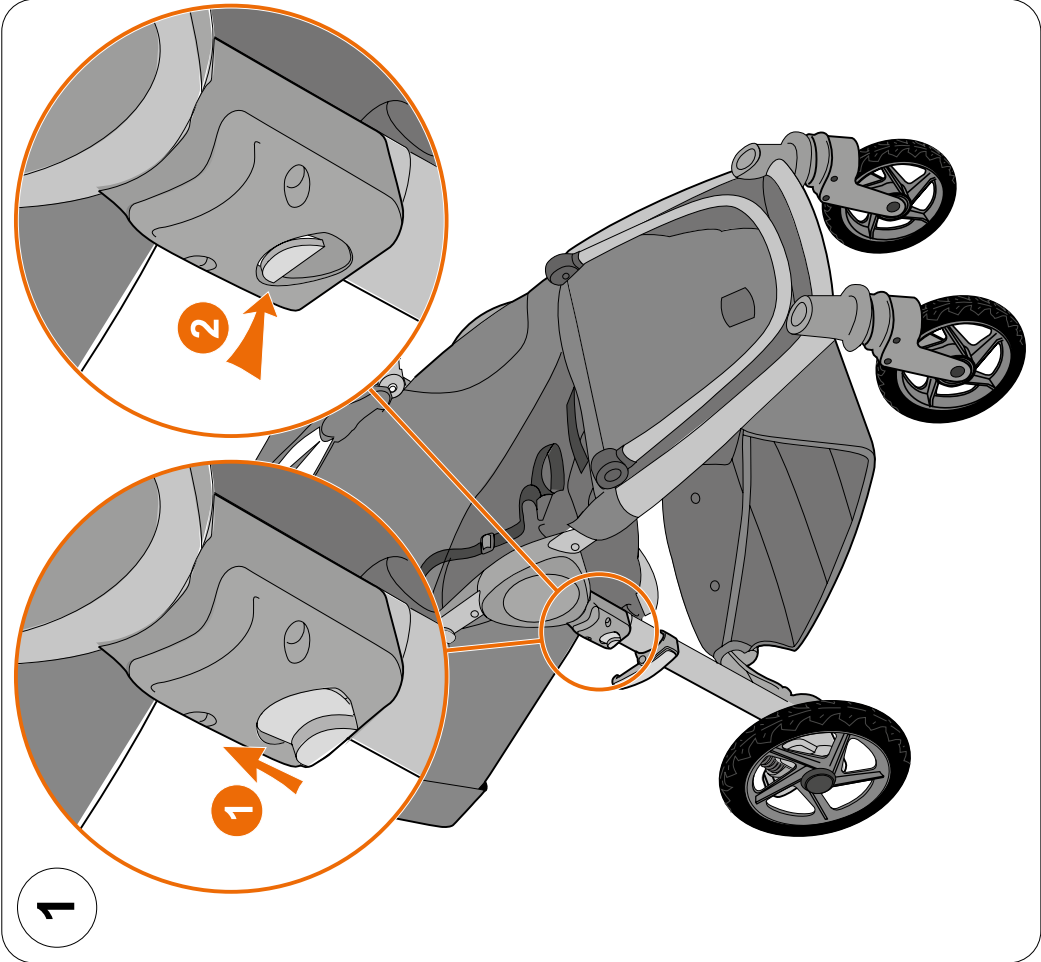



3

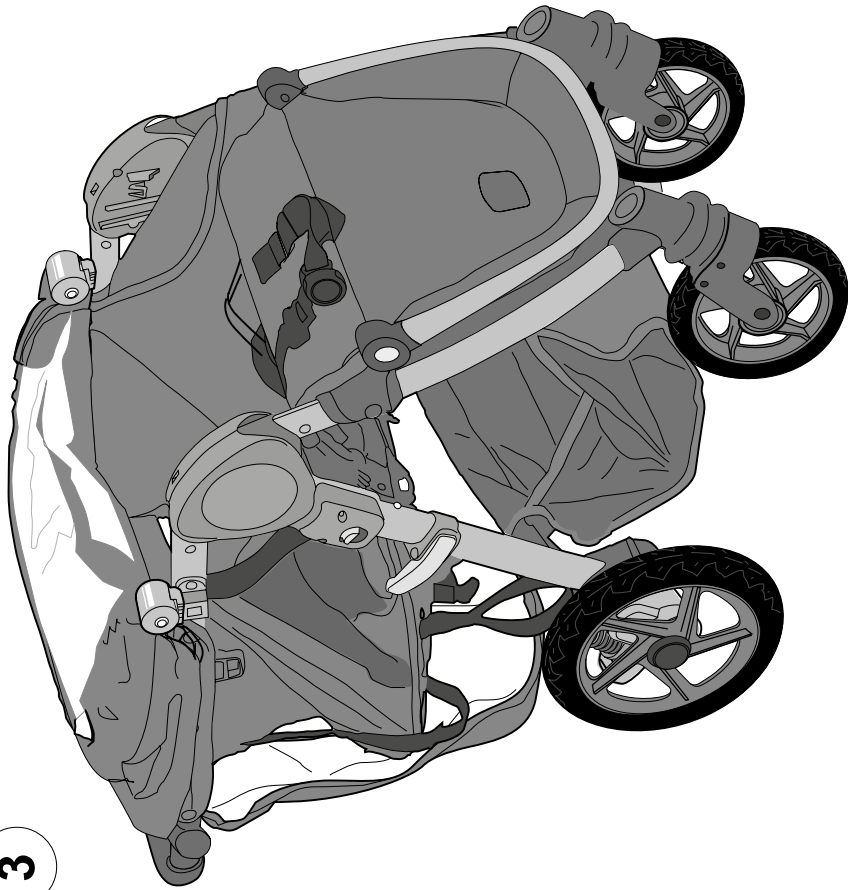

4

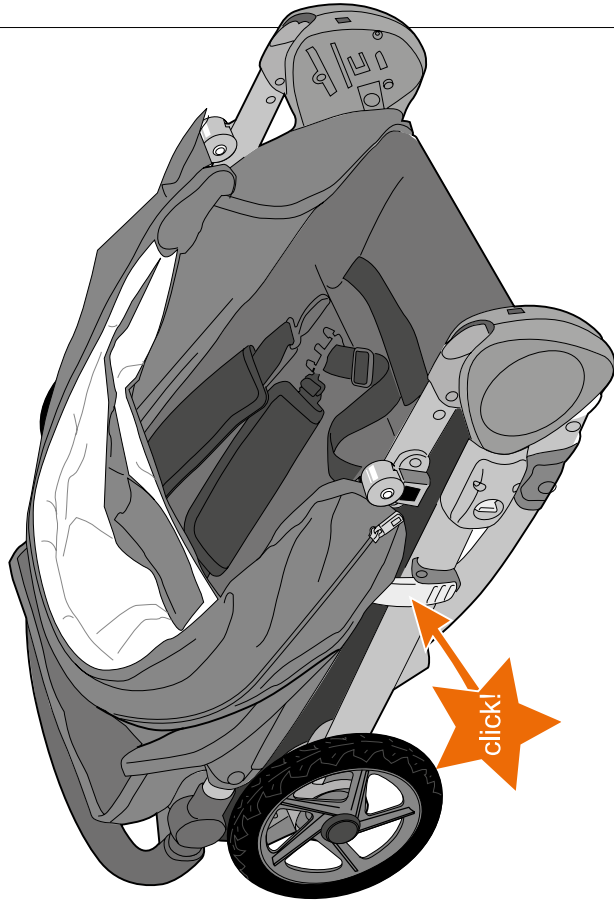

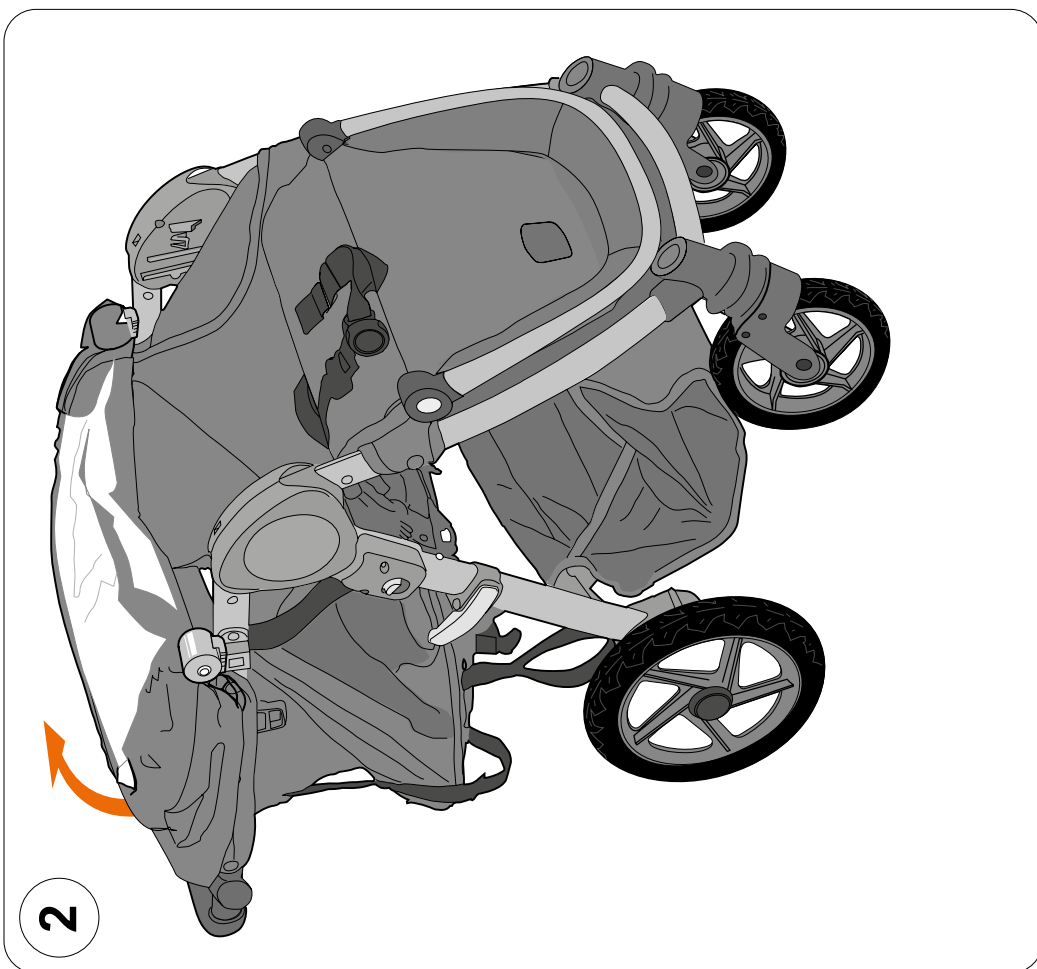
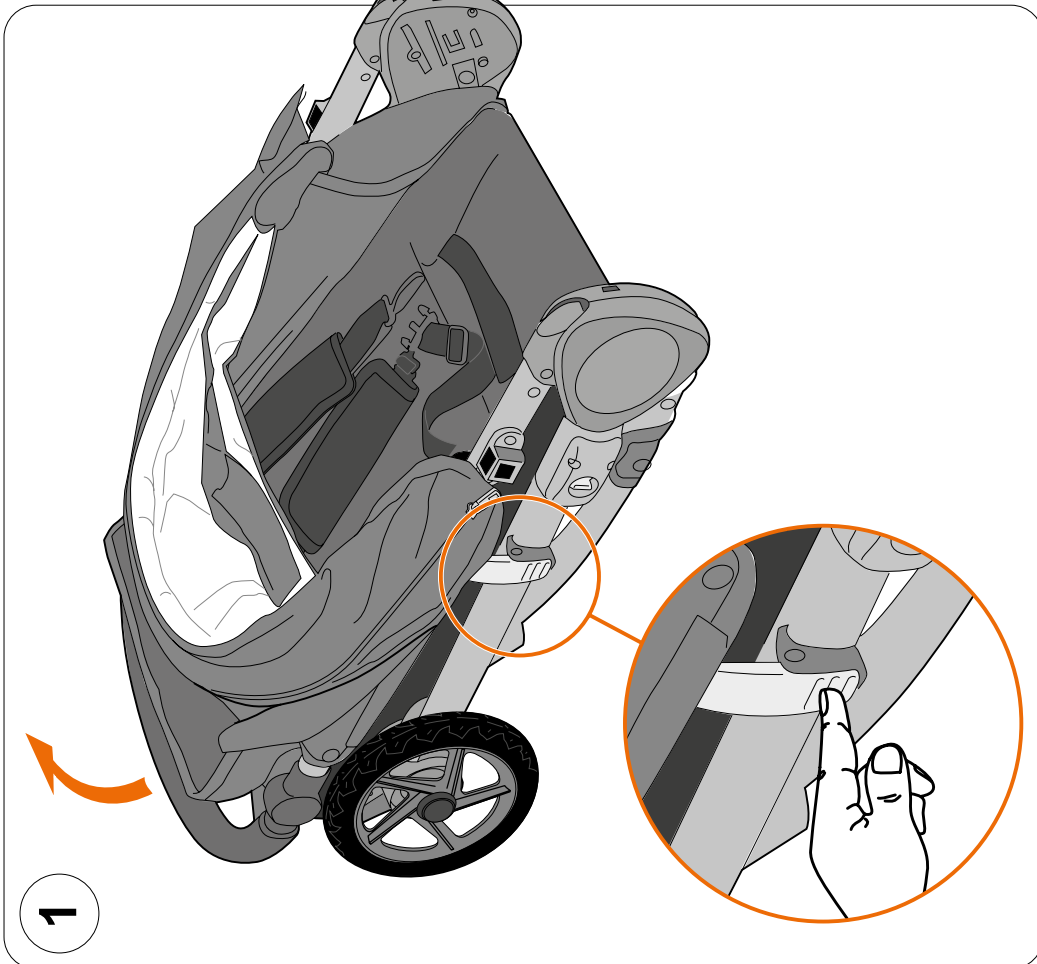



3

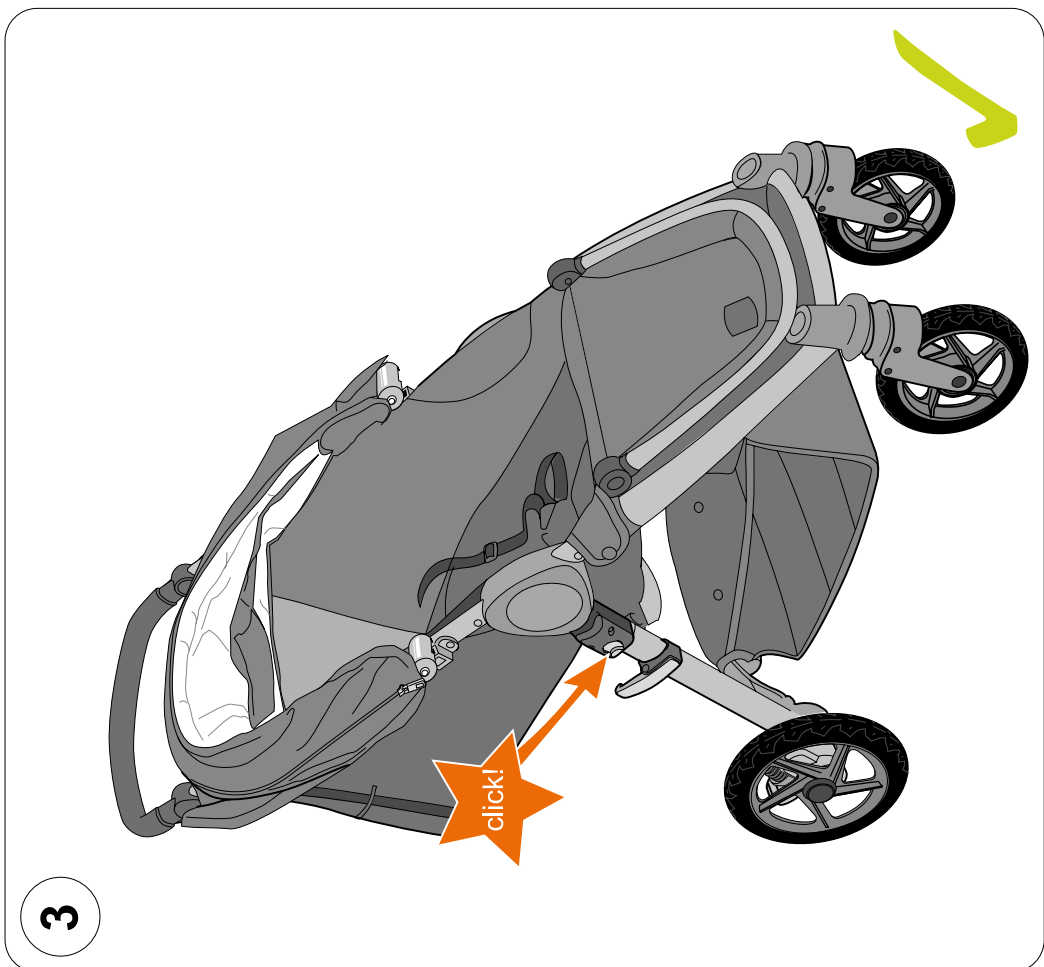

B-Motion 4 PLUS

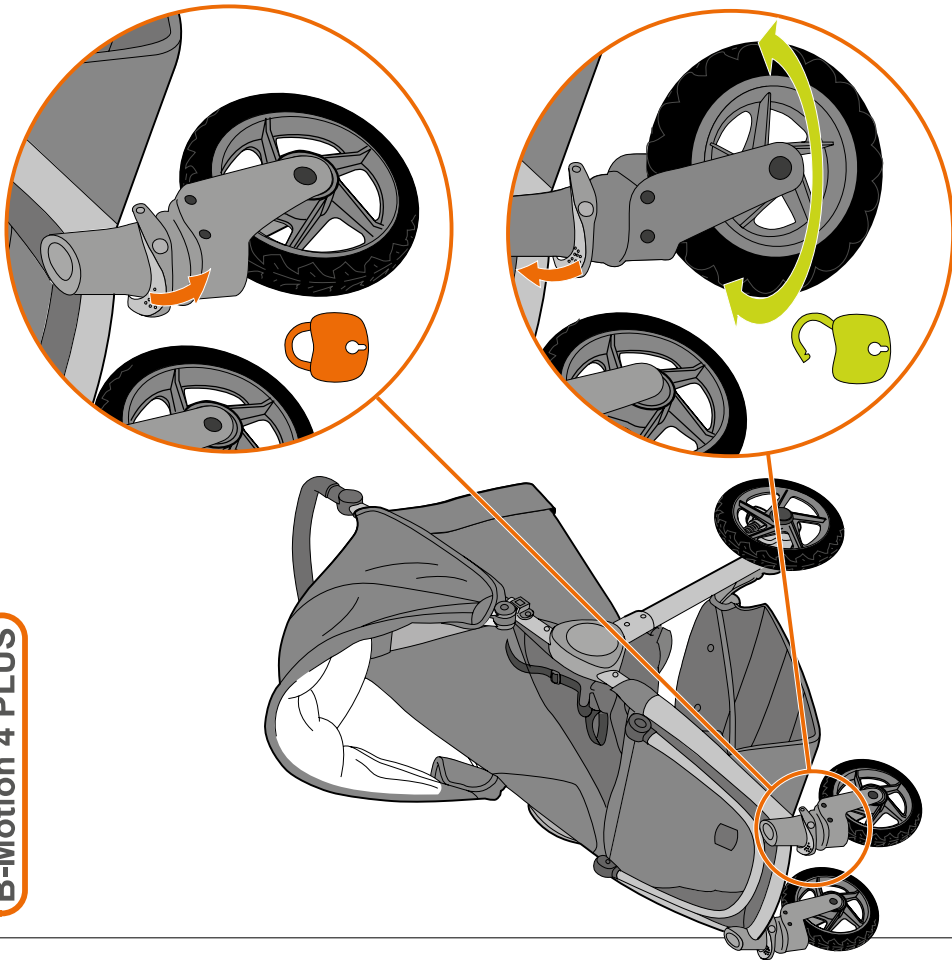

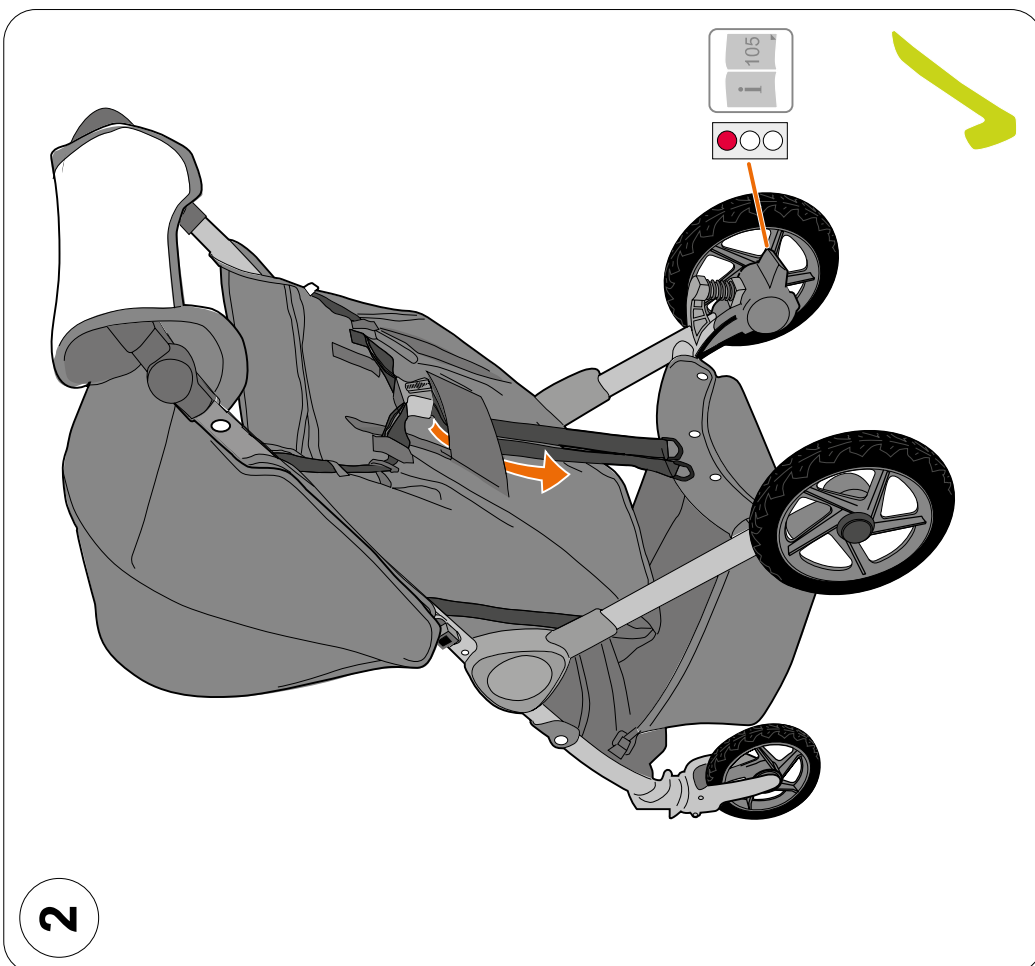
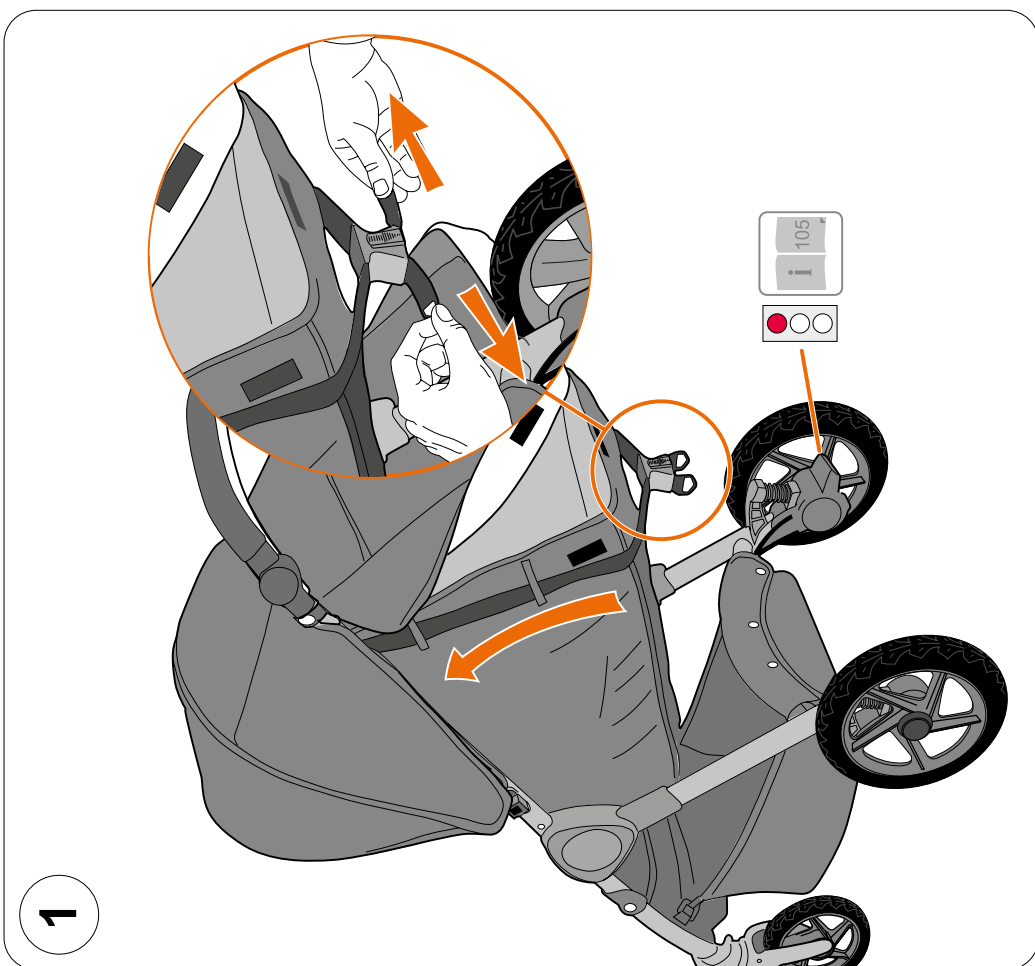

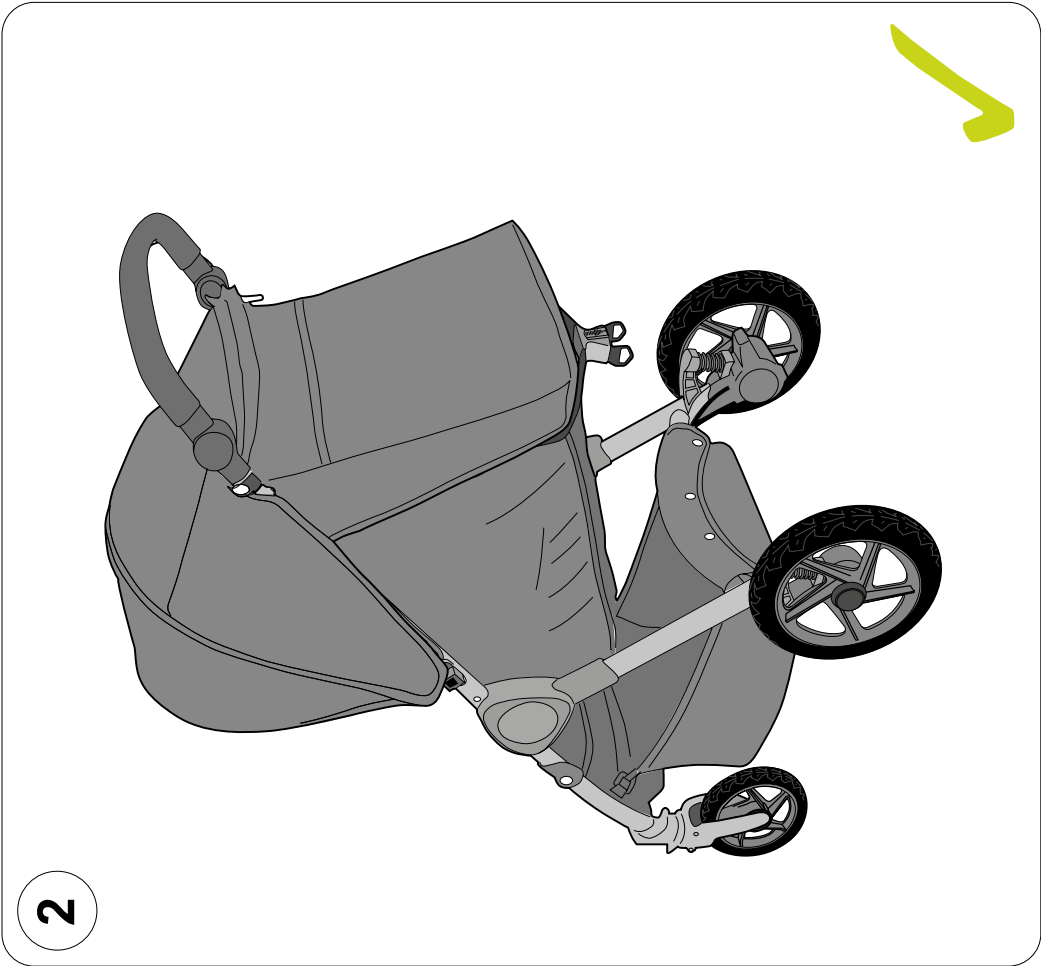
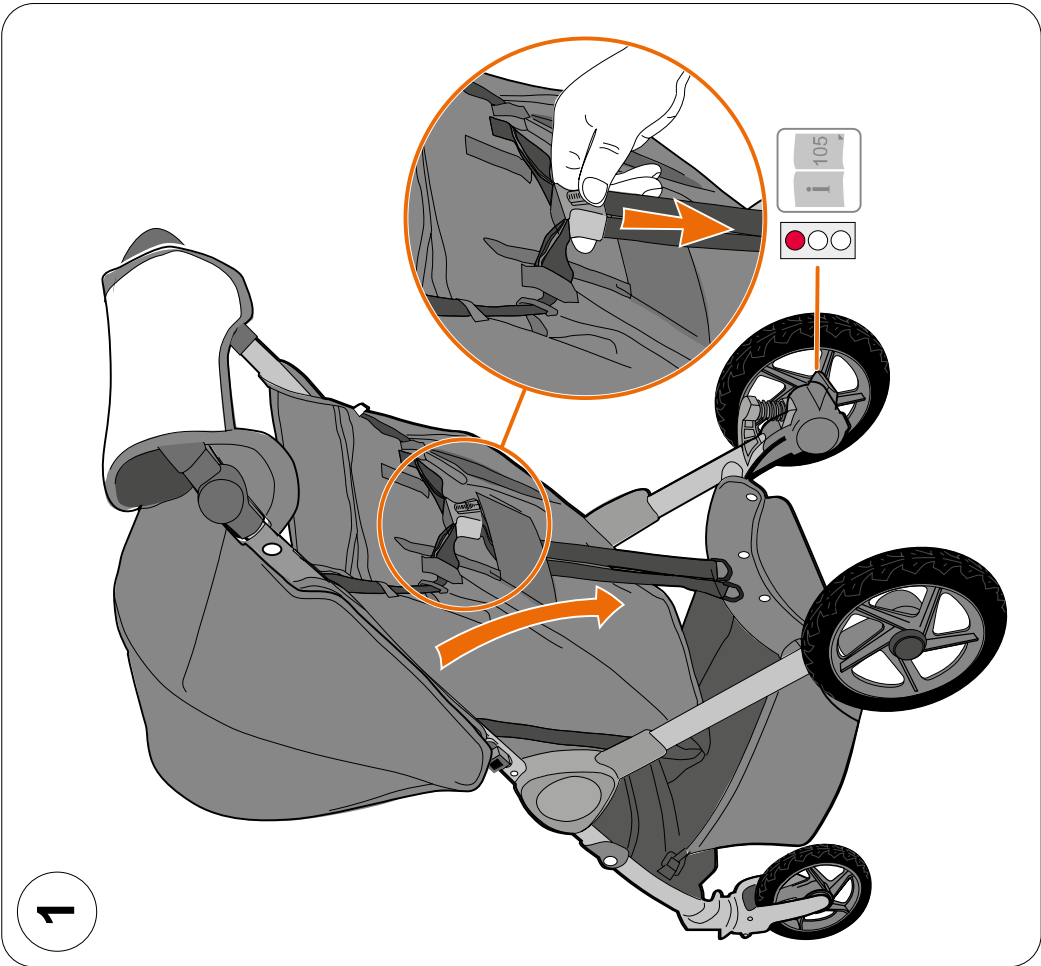

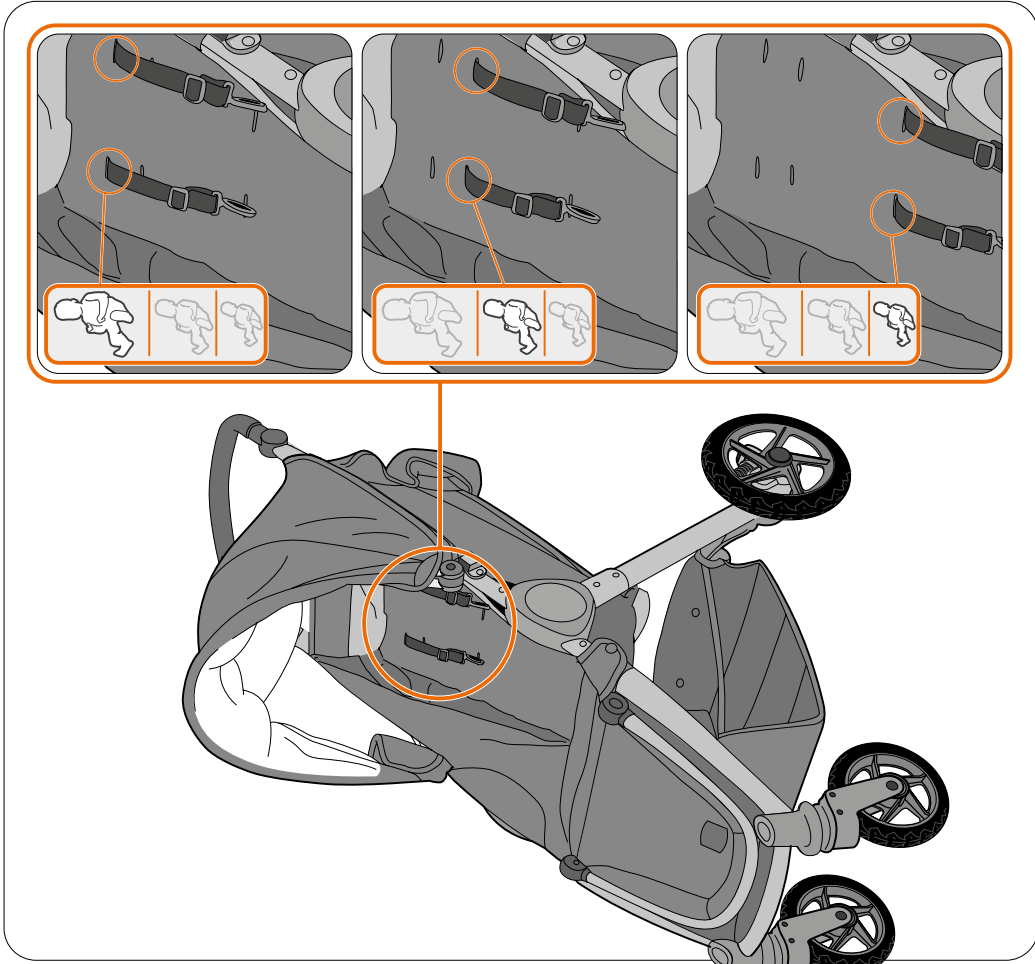
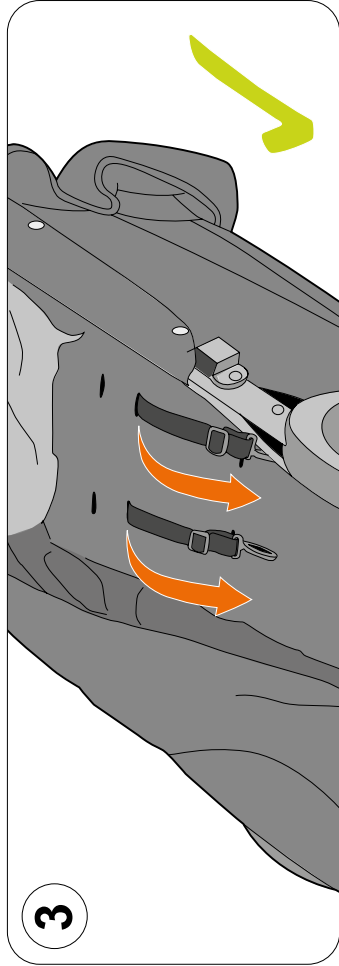
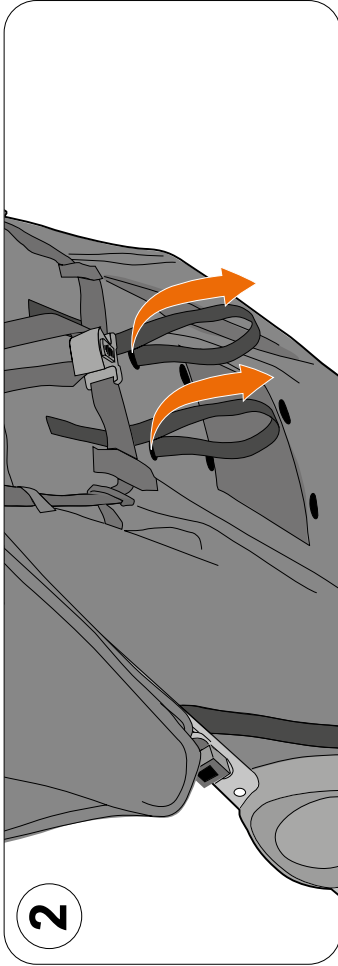
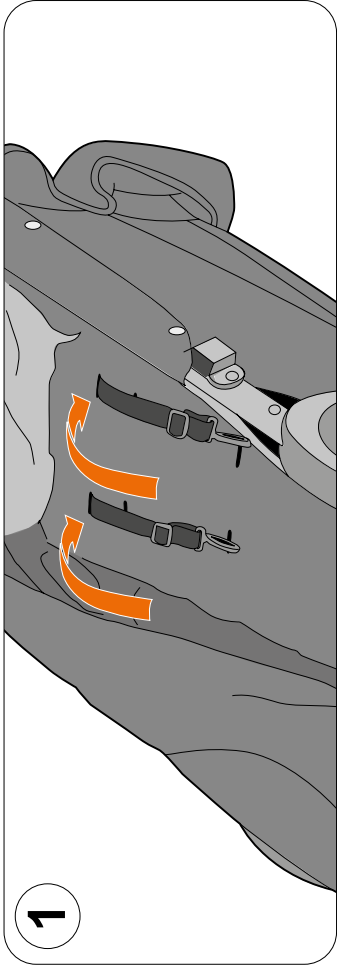

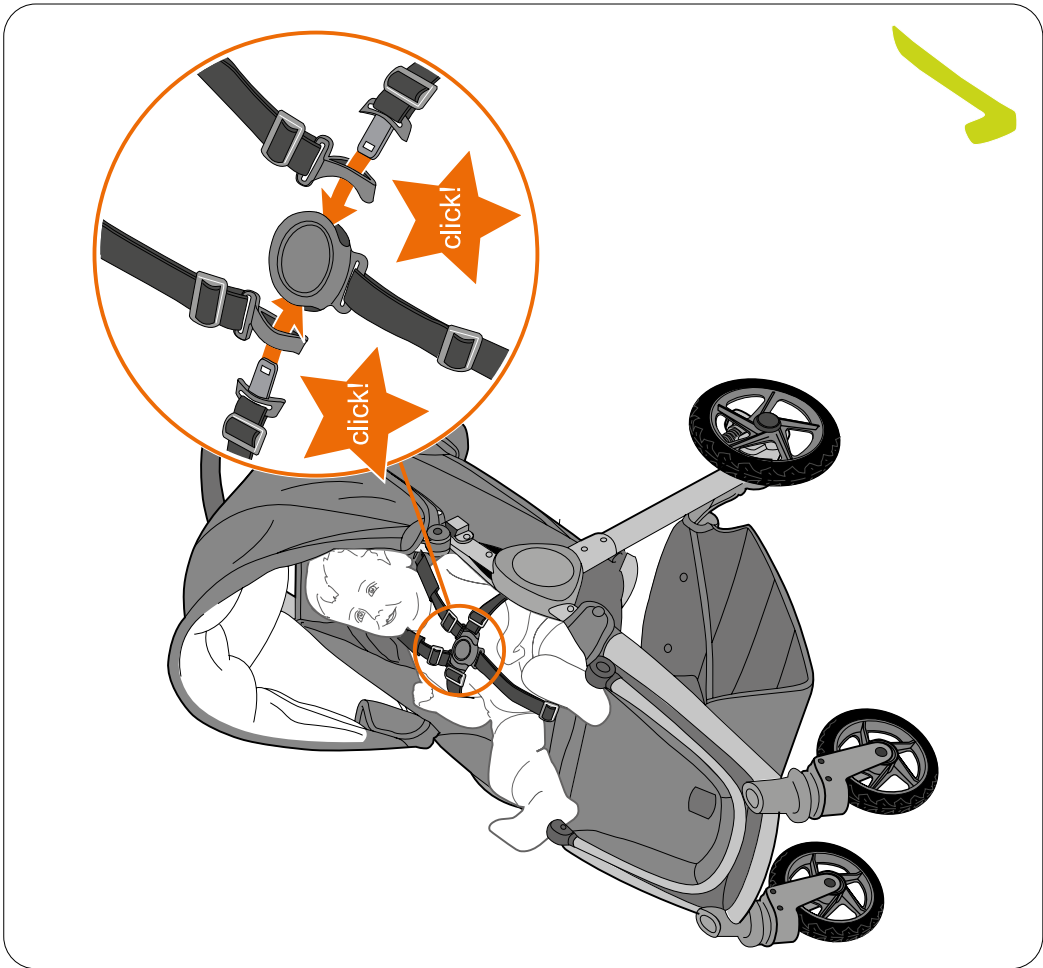

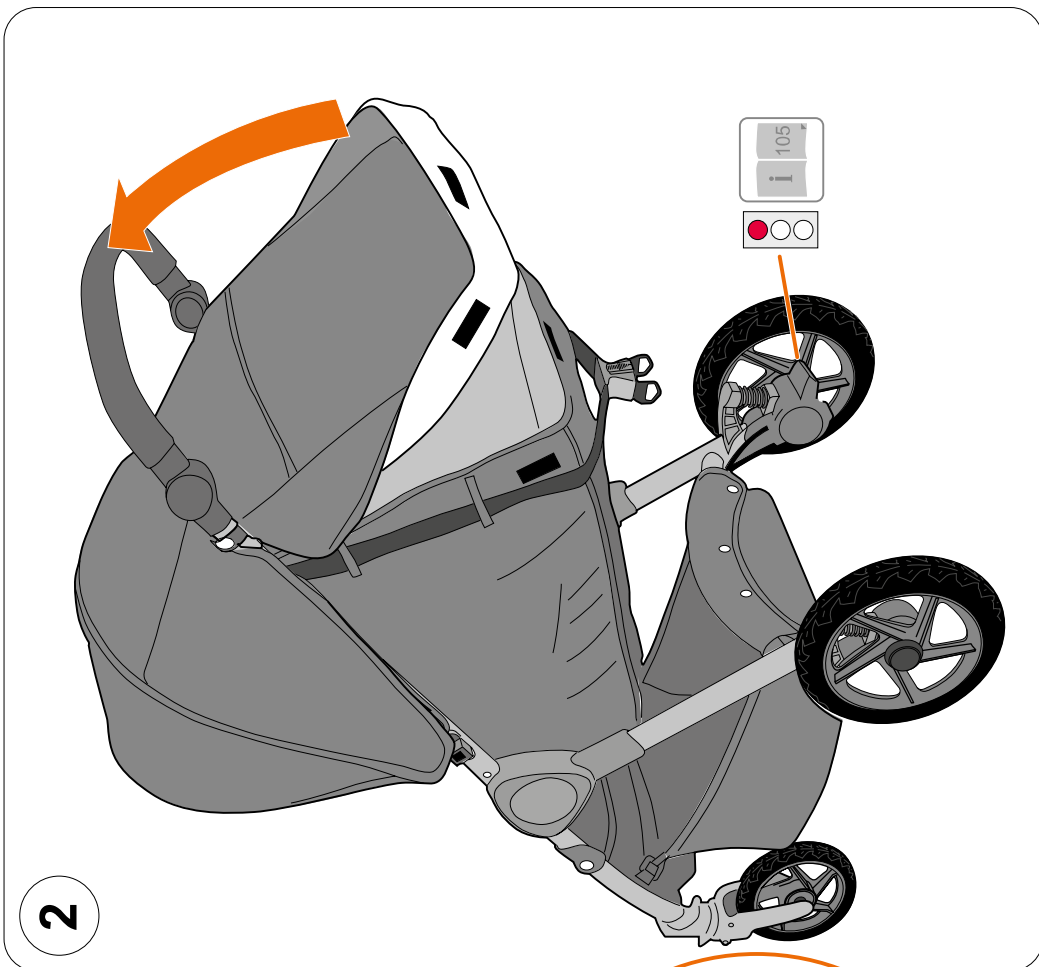
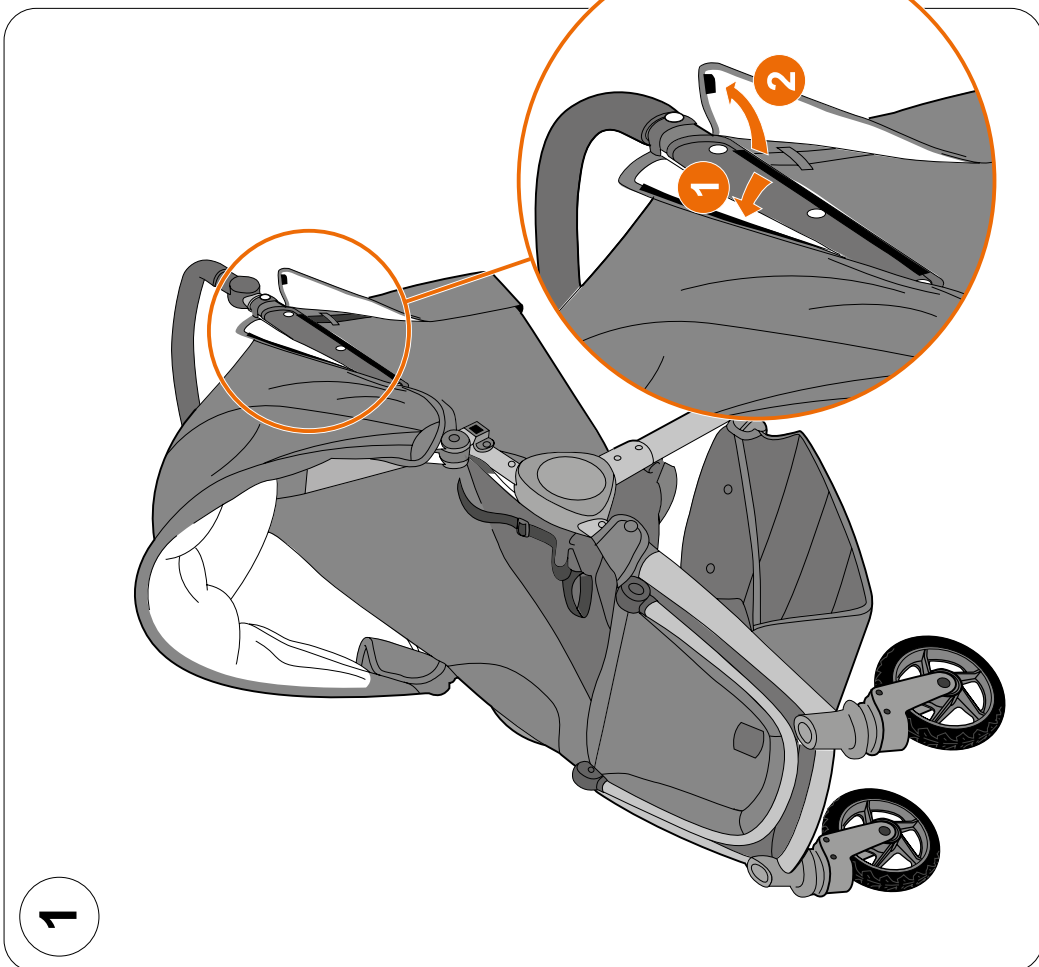

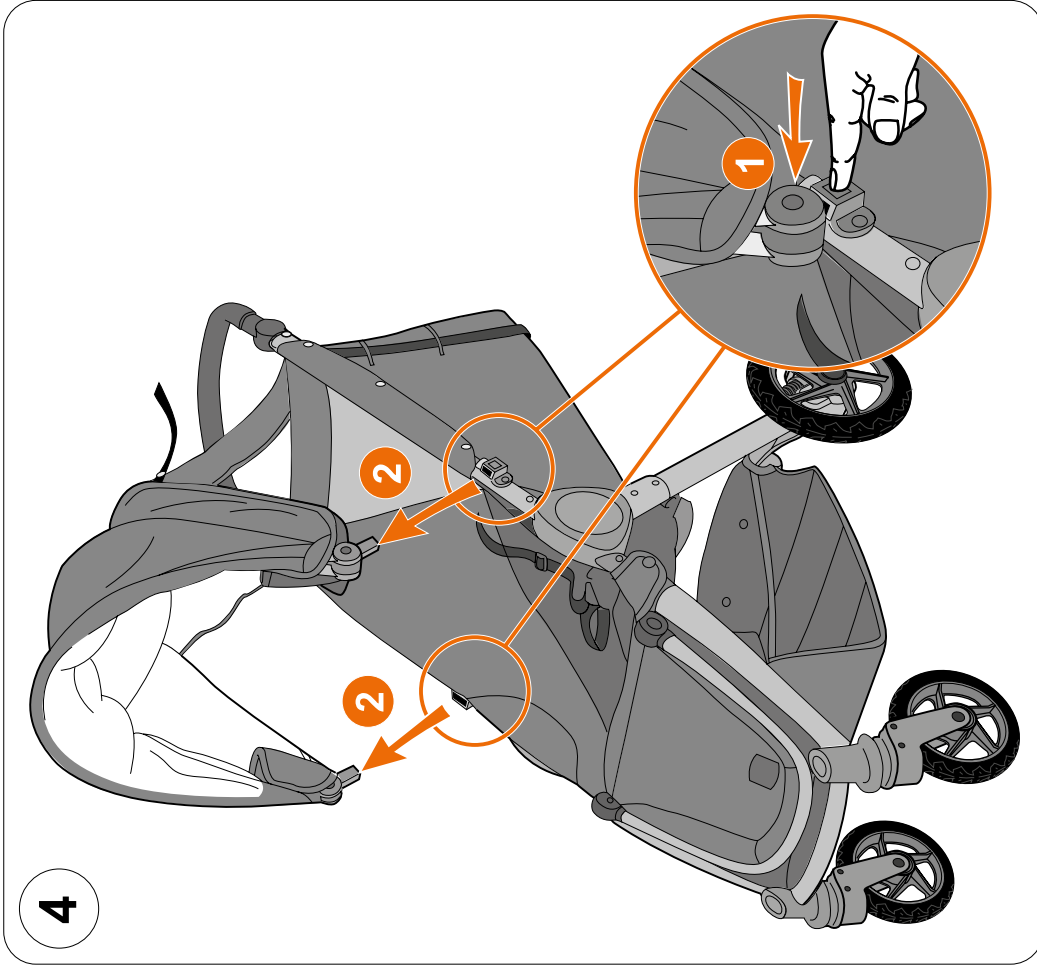
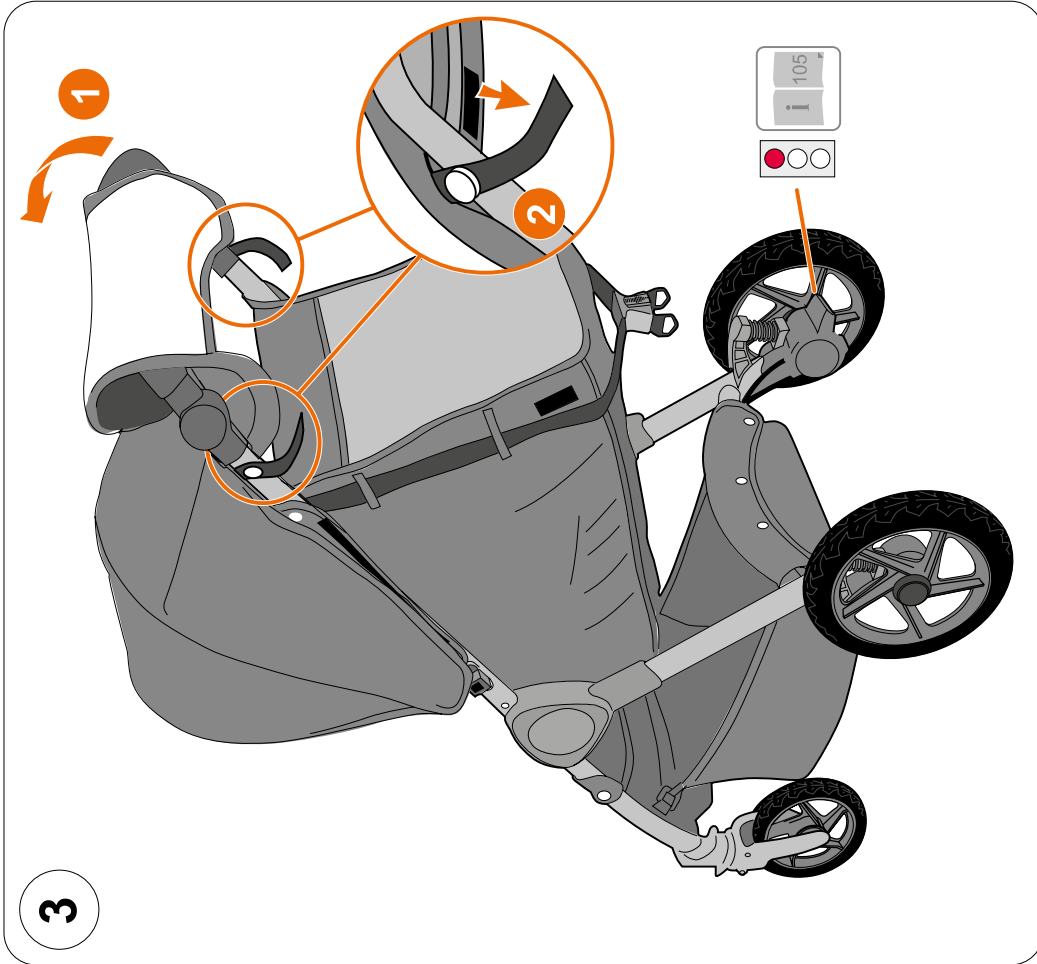



5

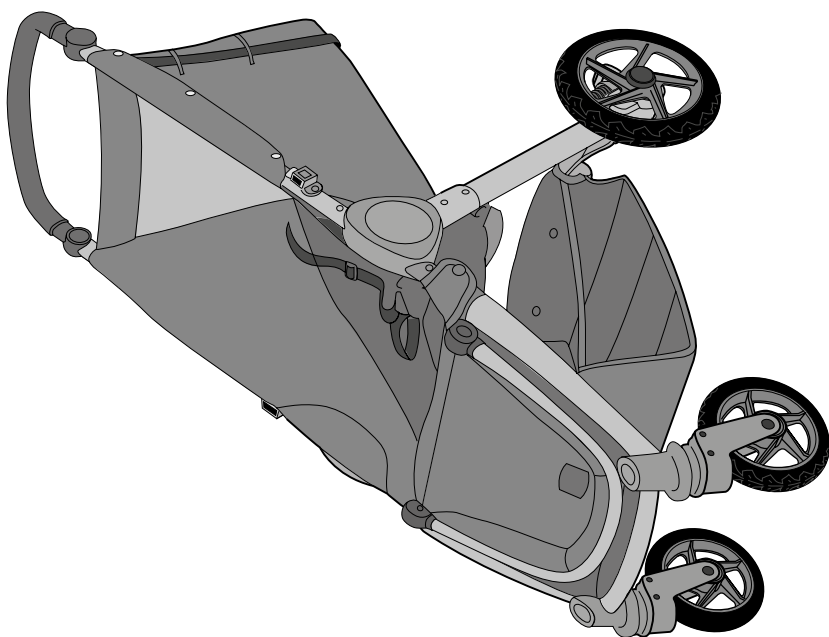

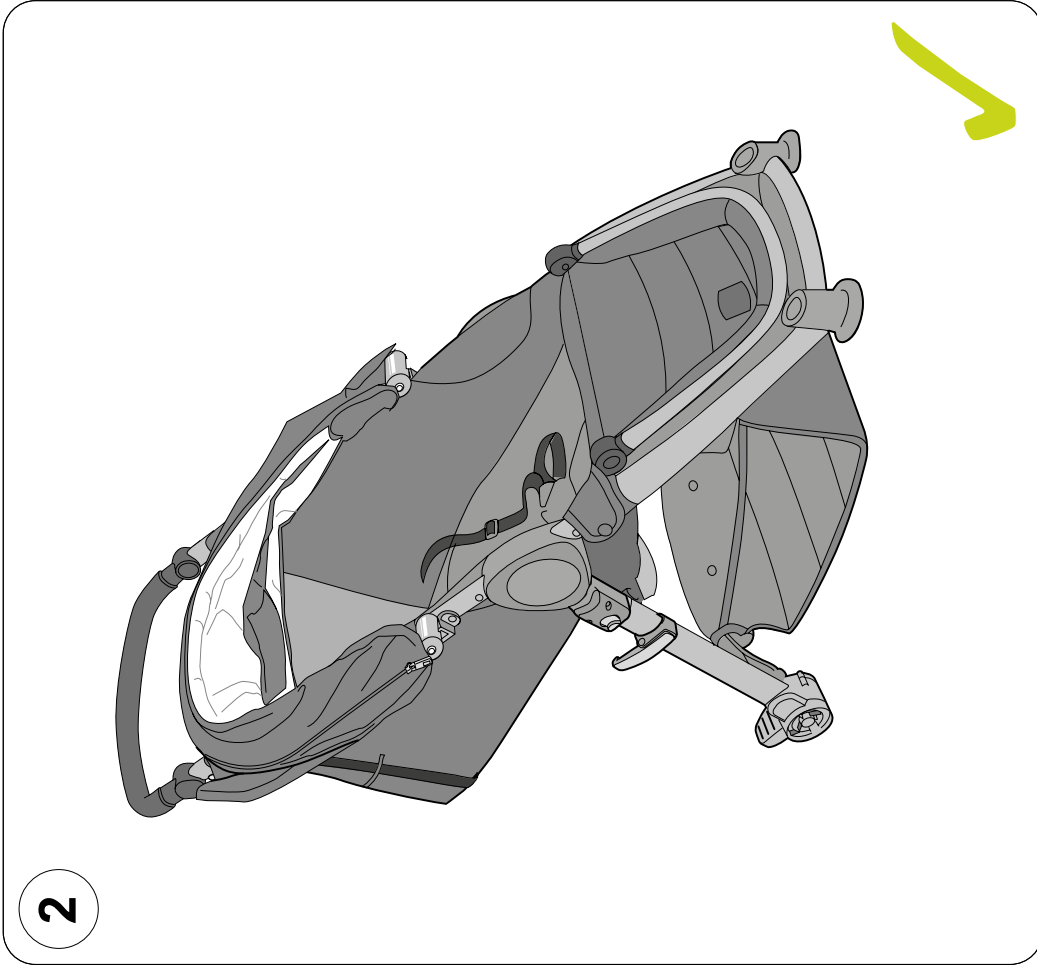
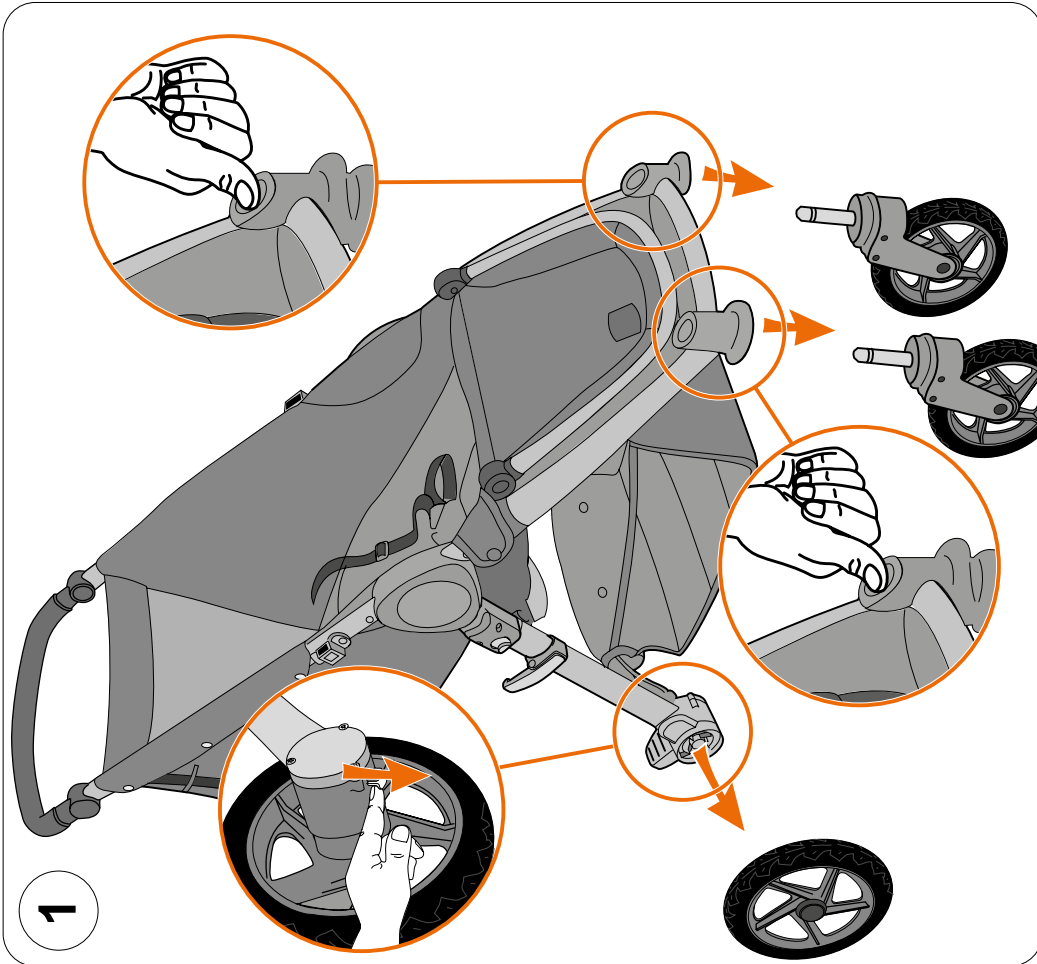

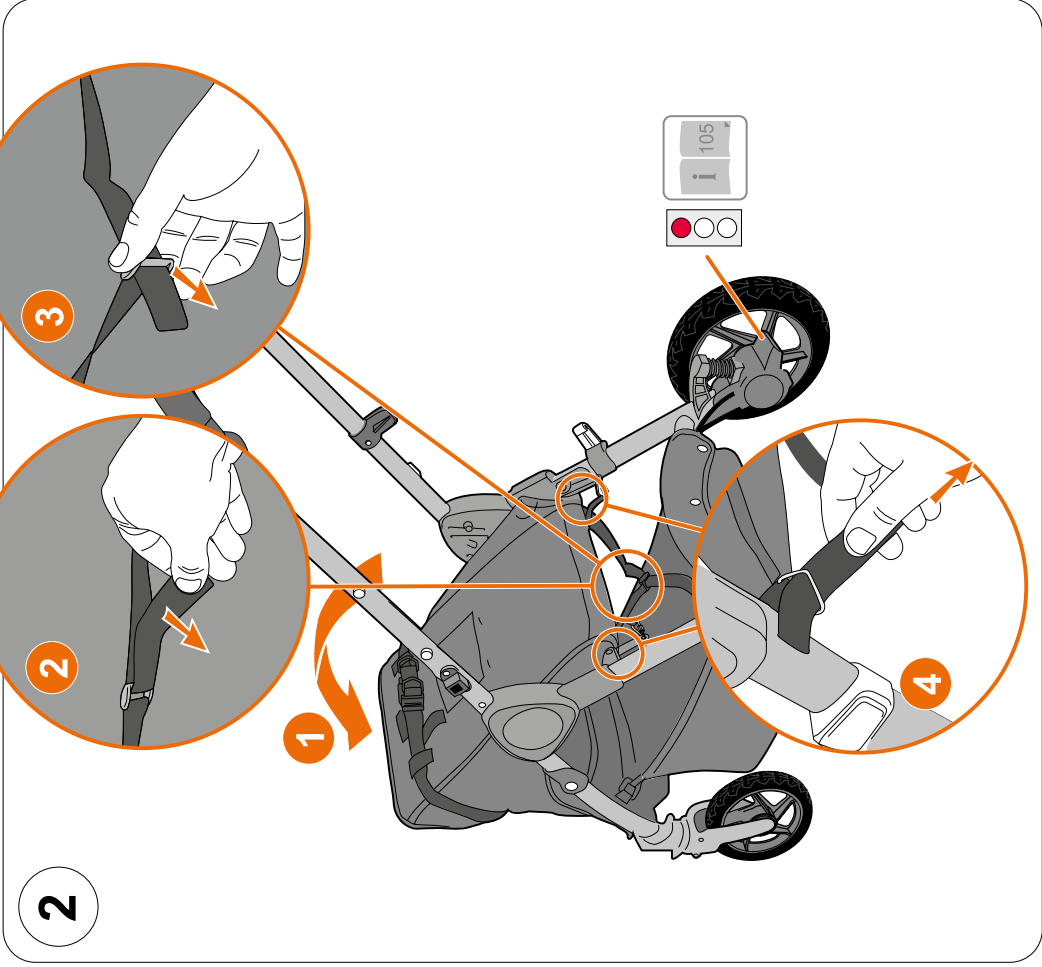
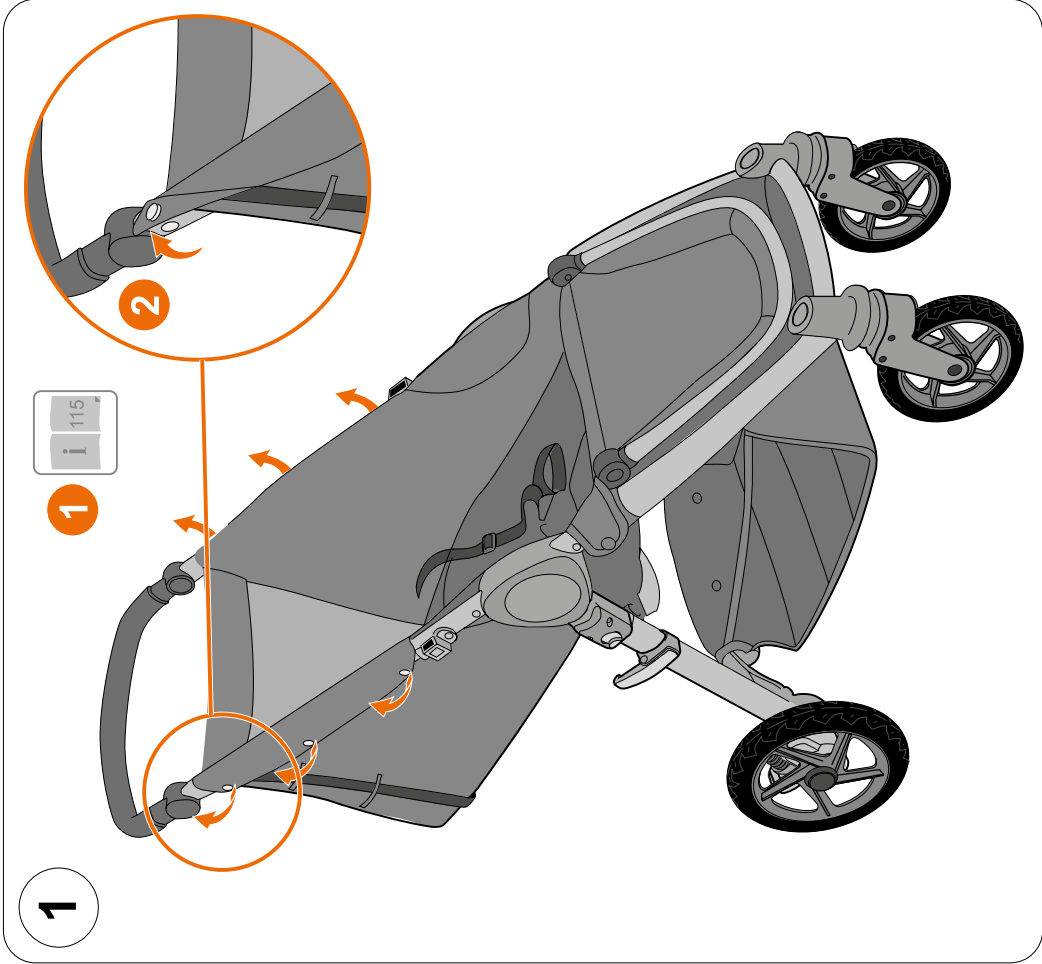

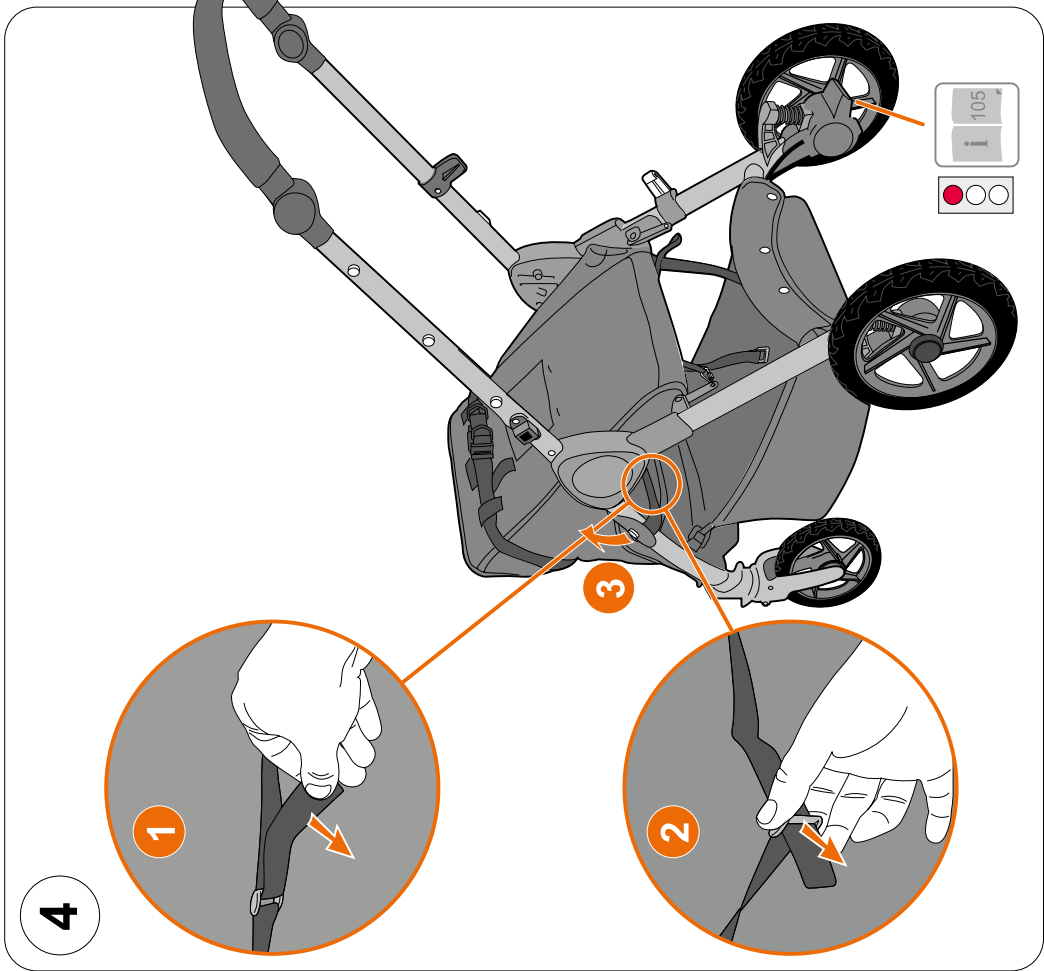
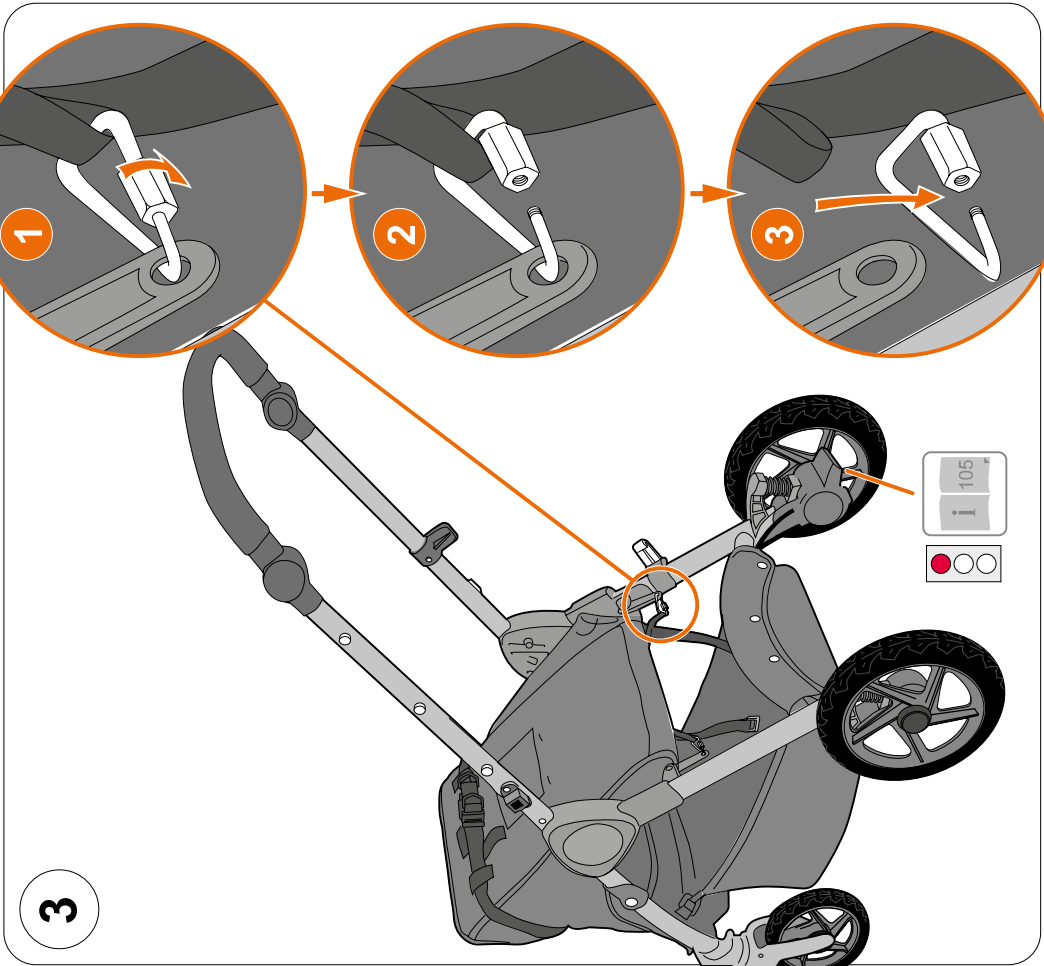

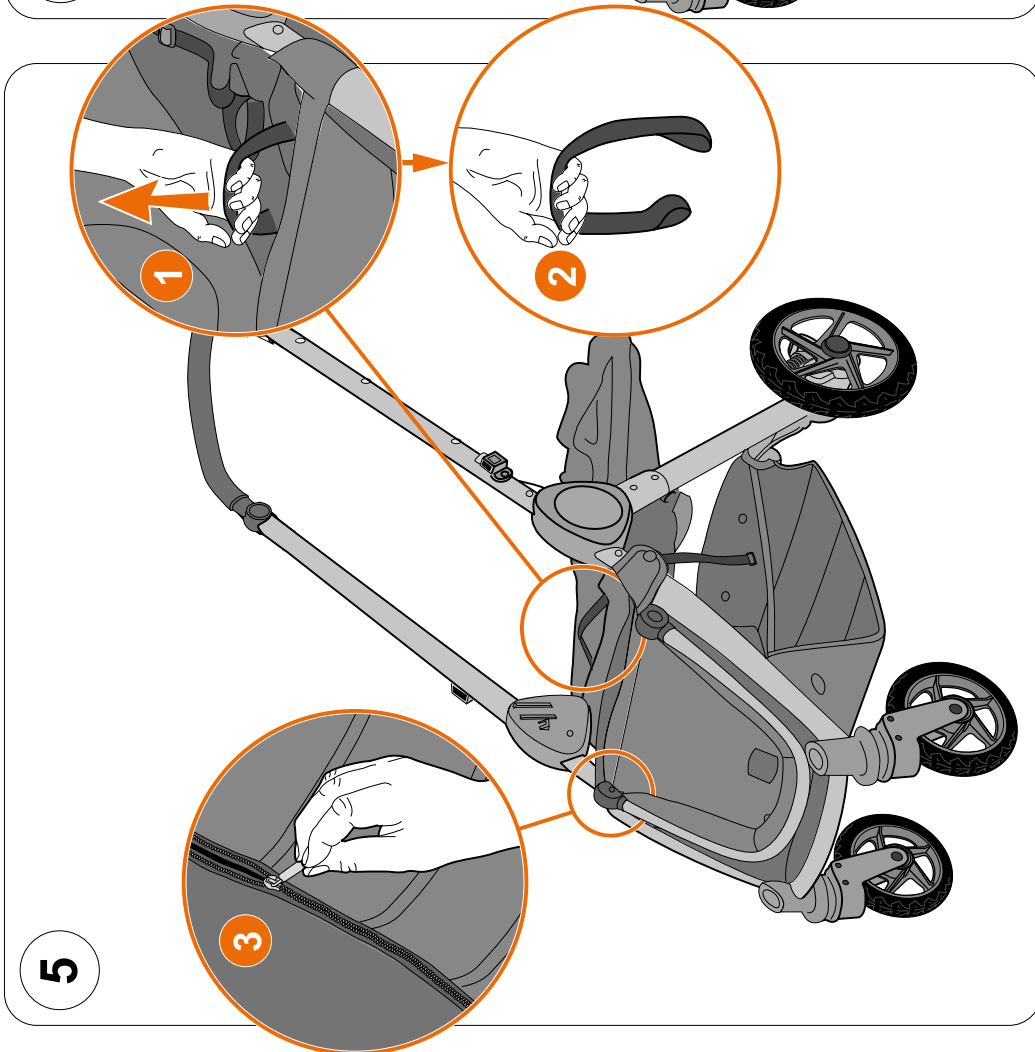
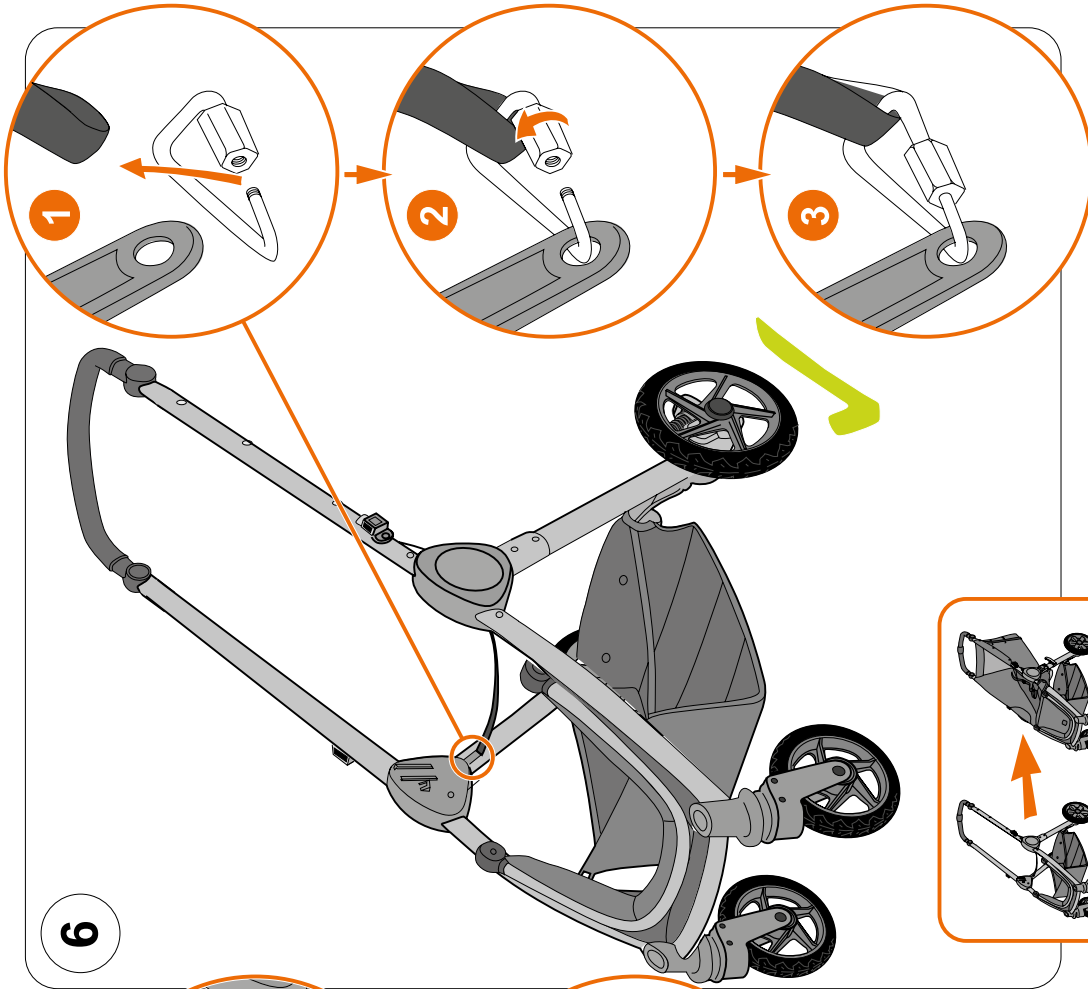

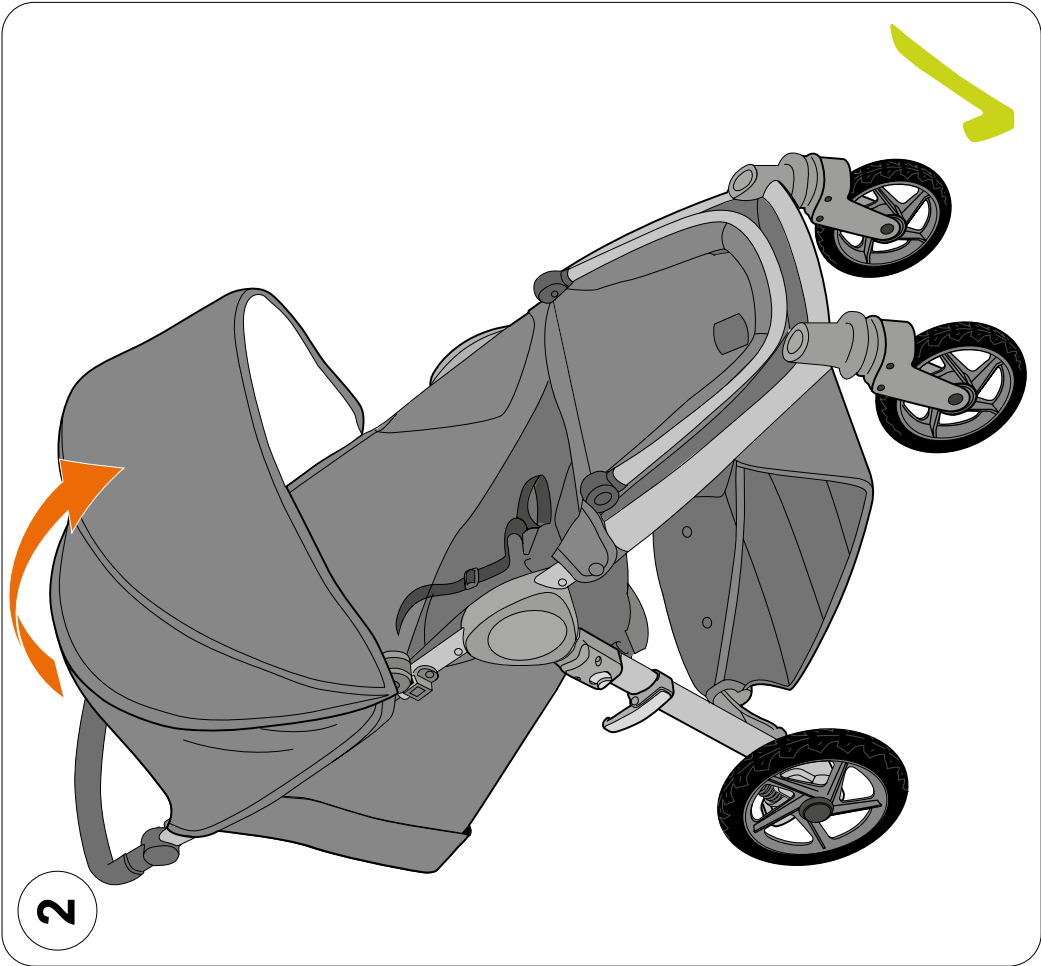
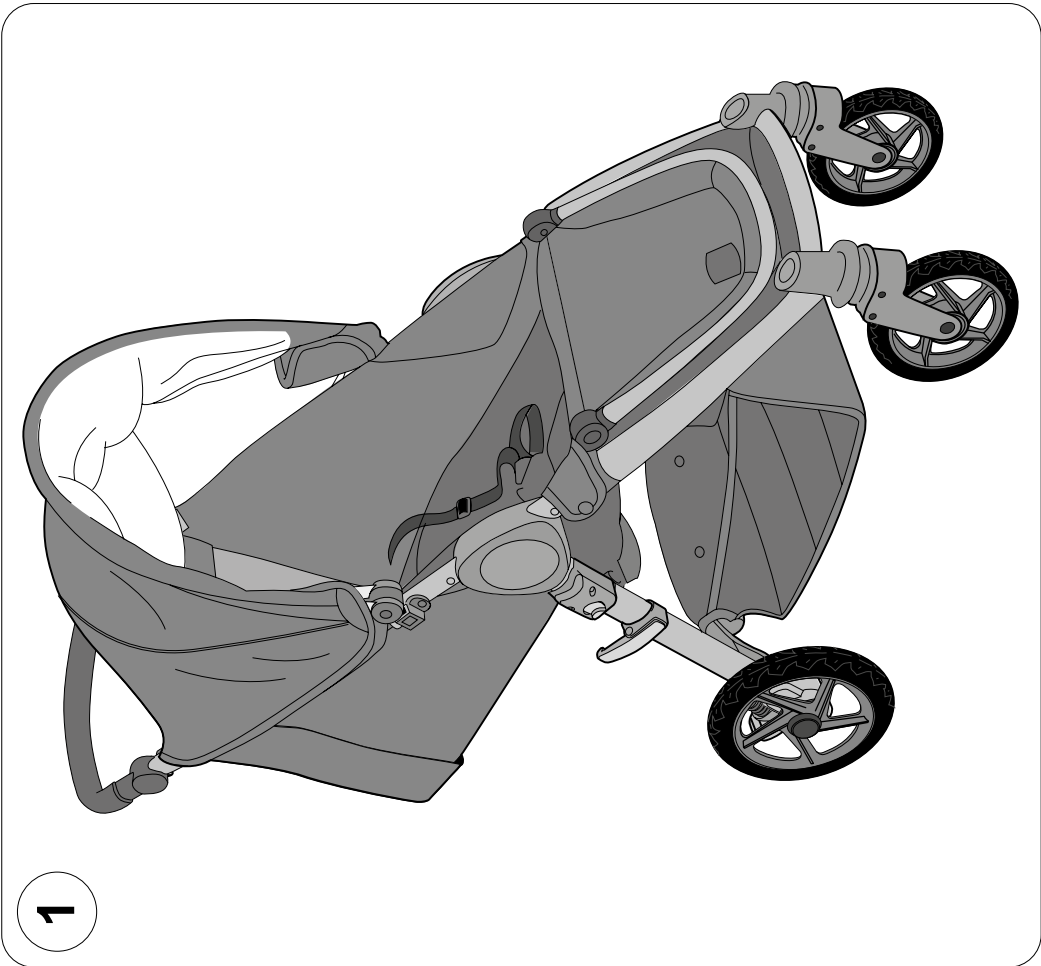

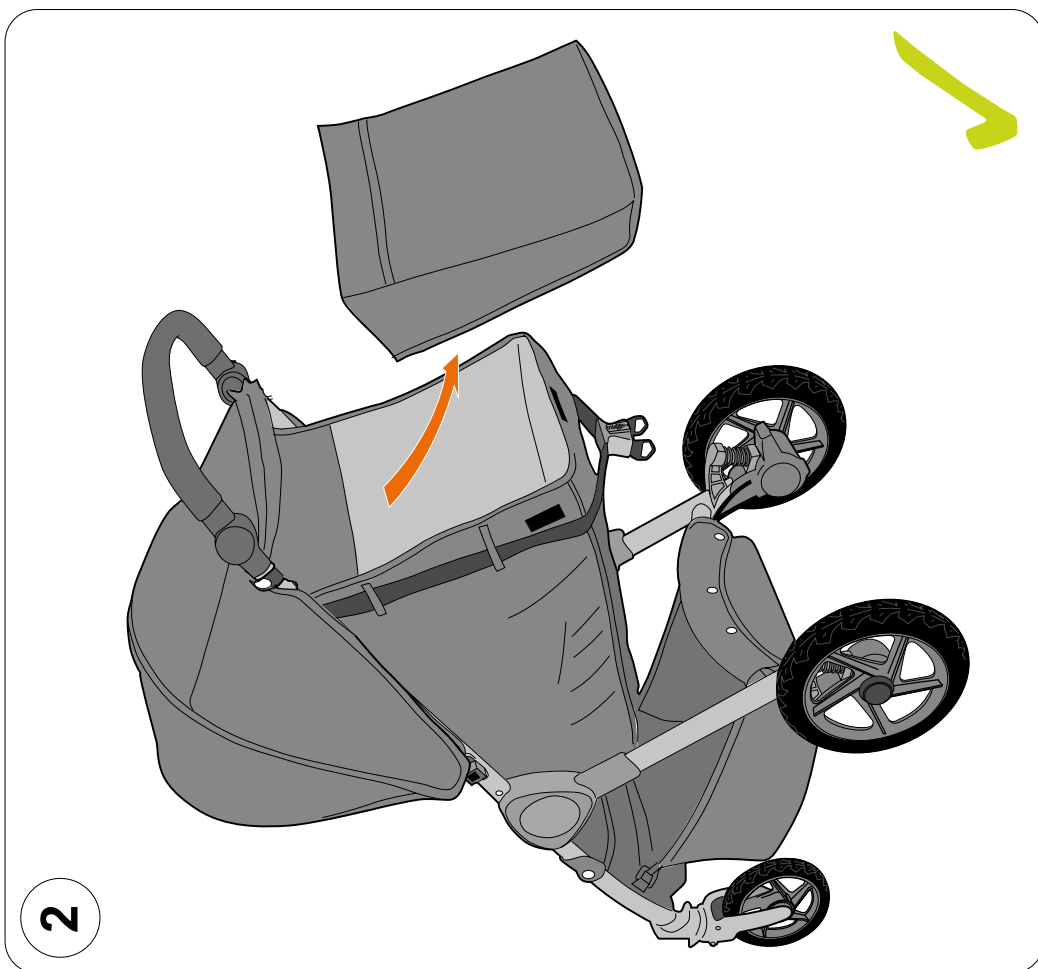
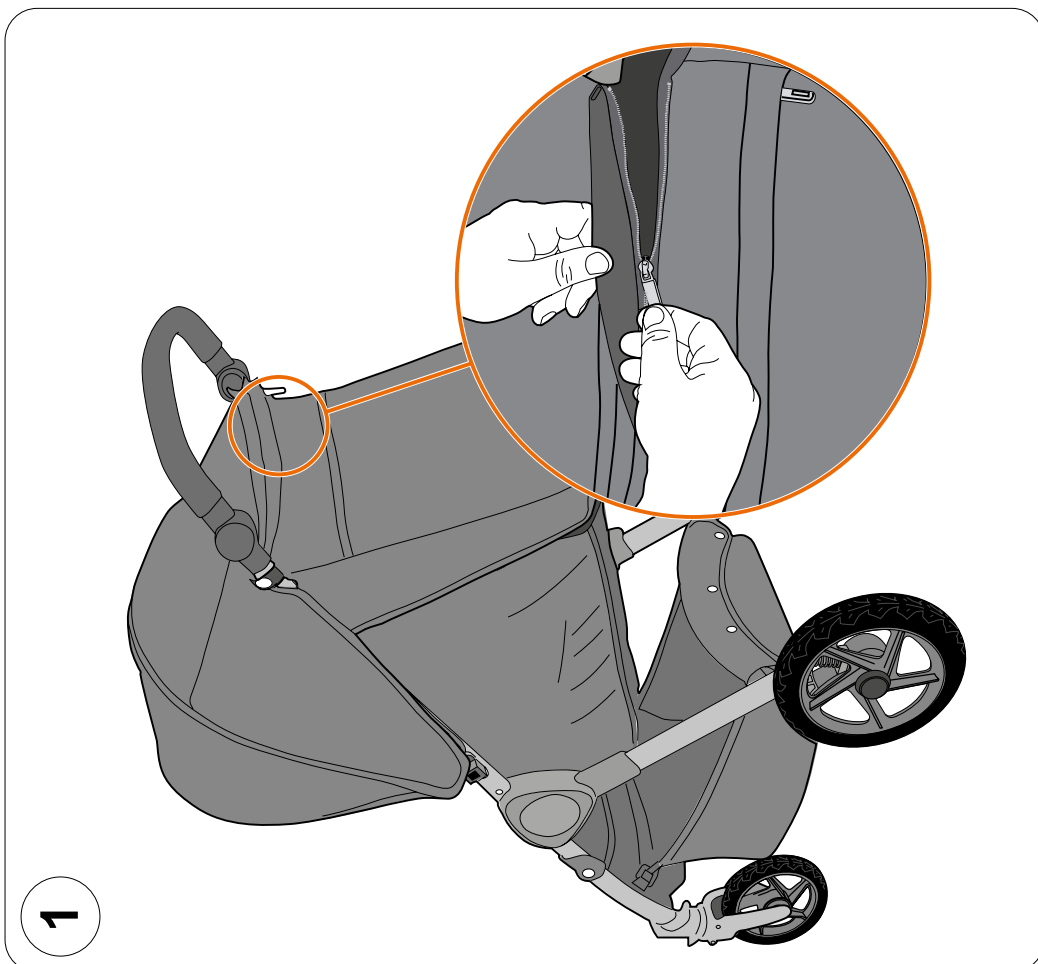

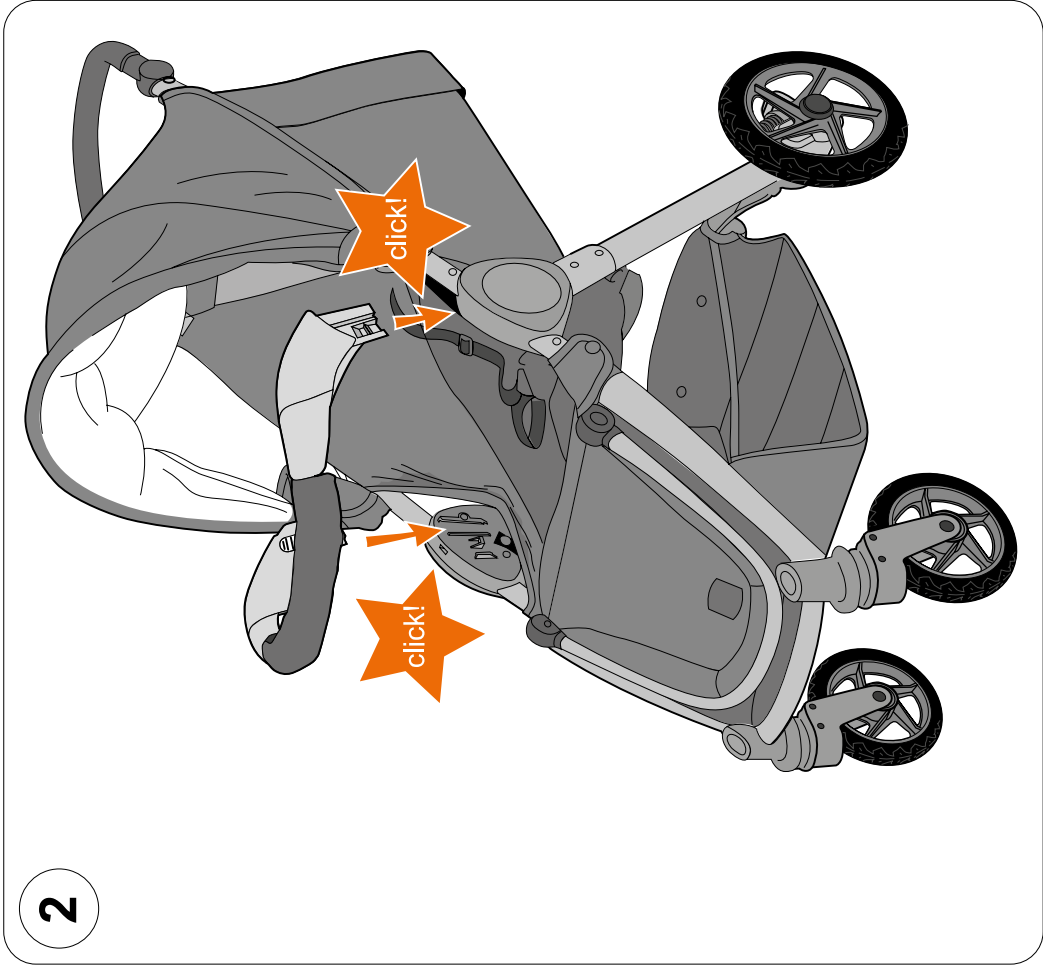
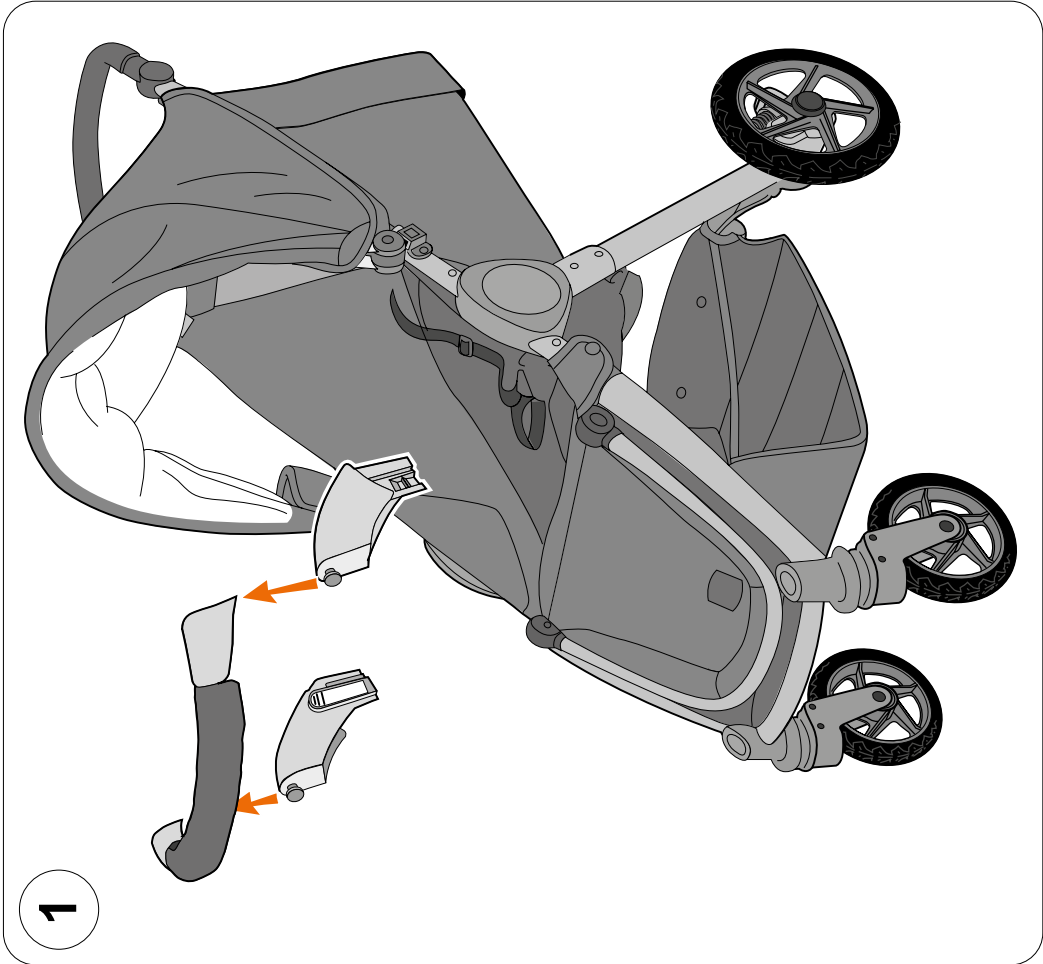

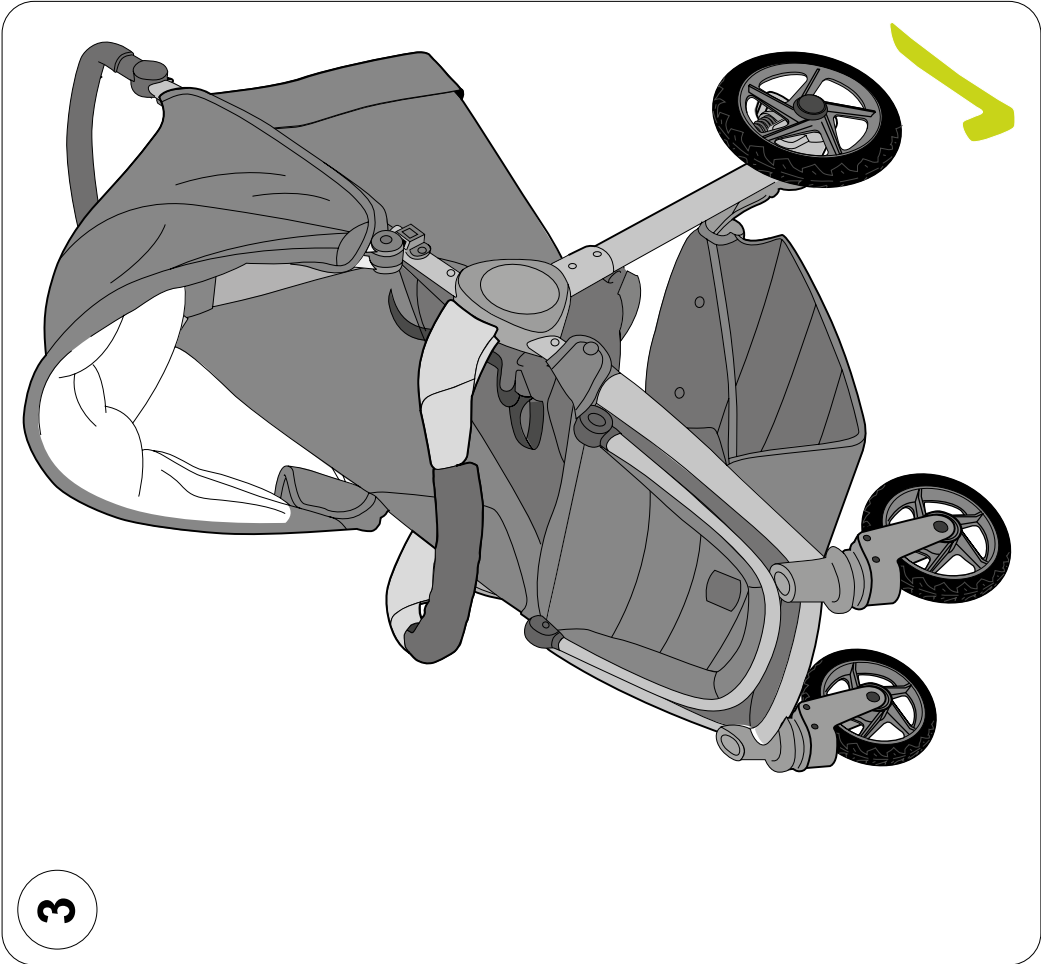

3

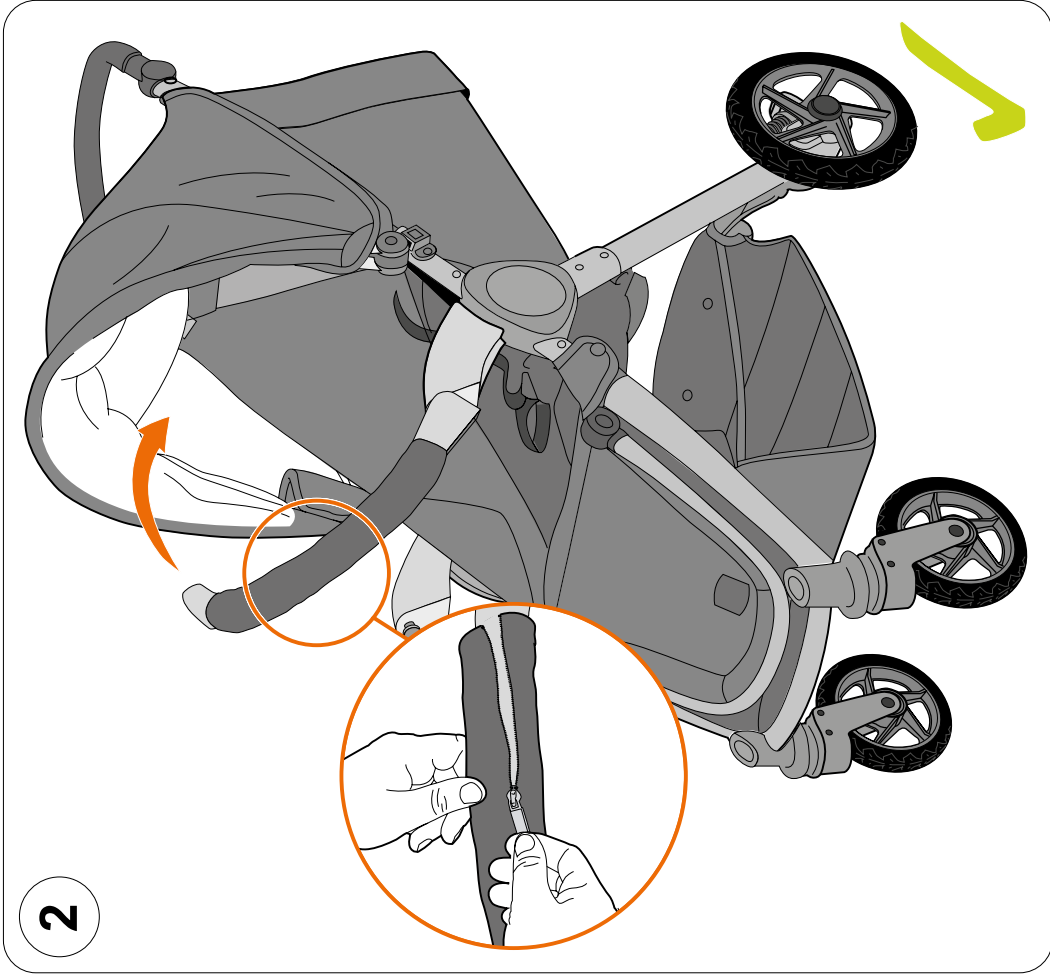
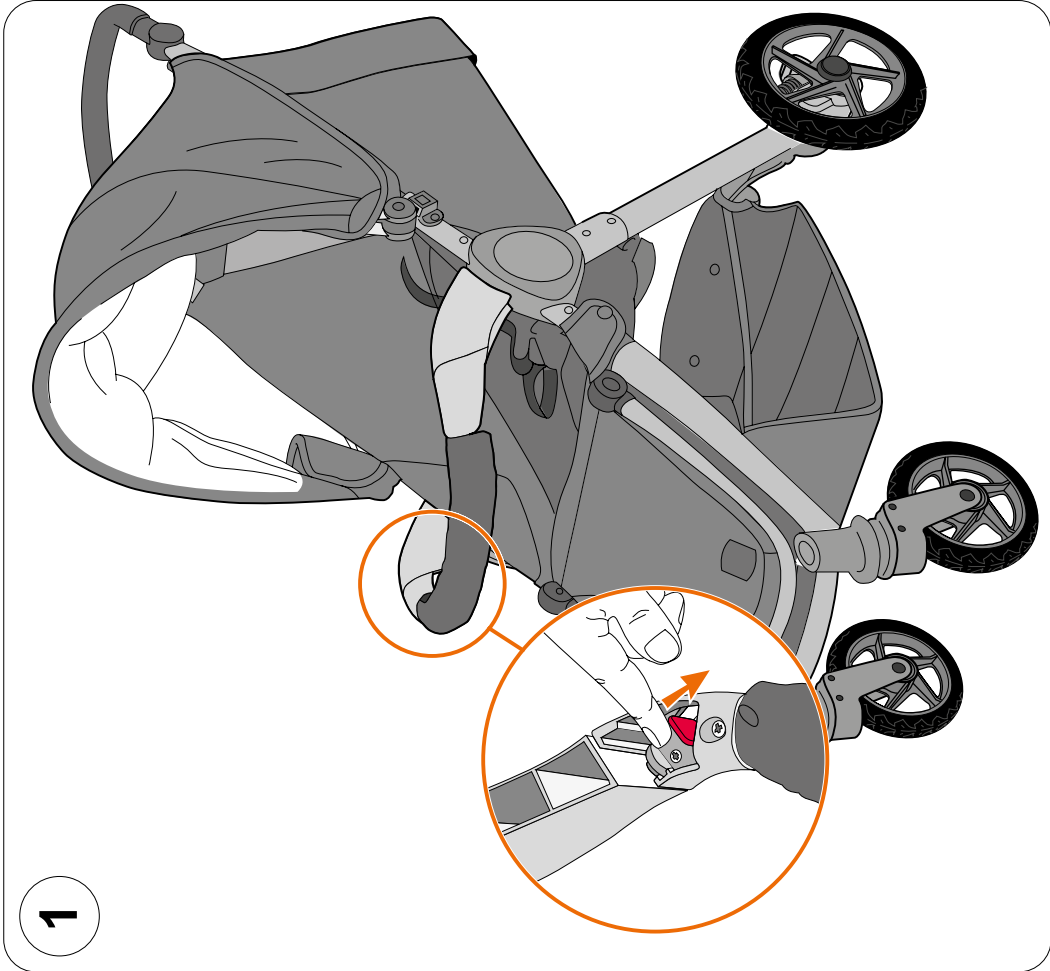

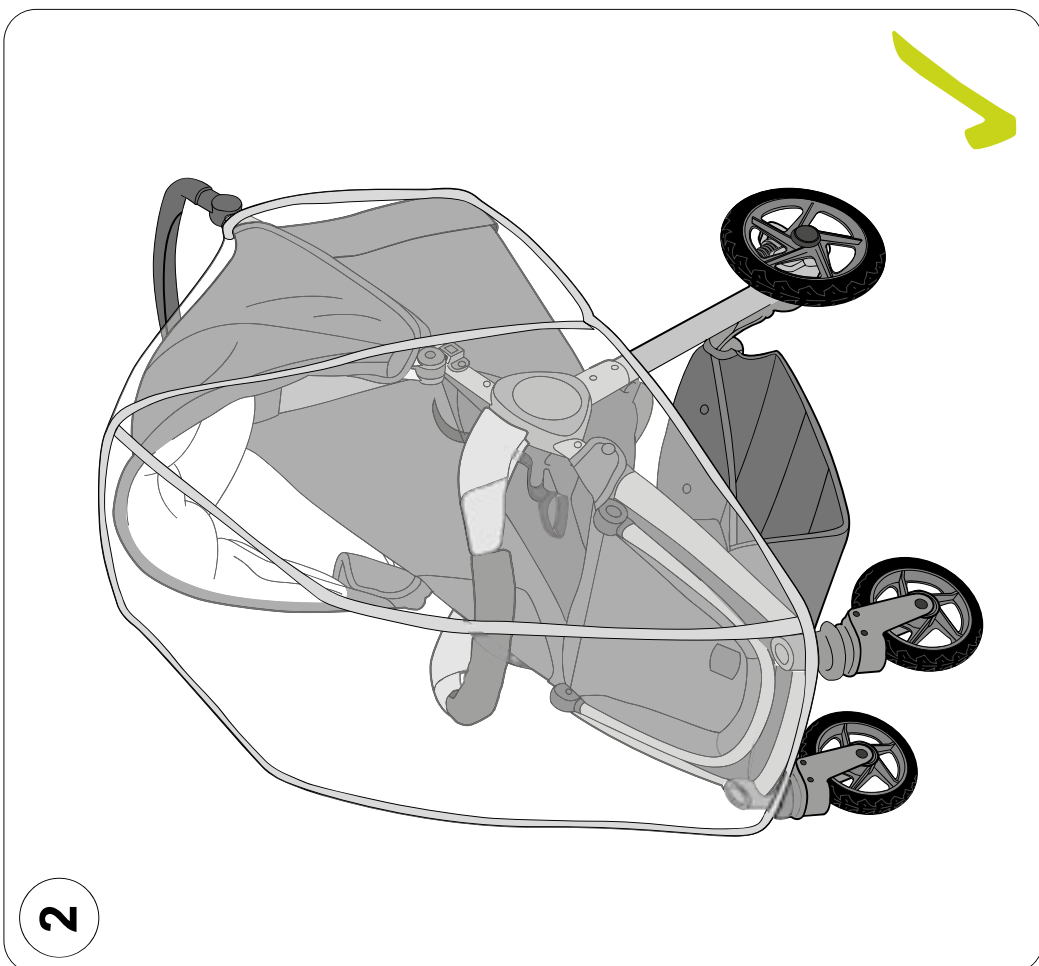
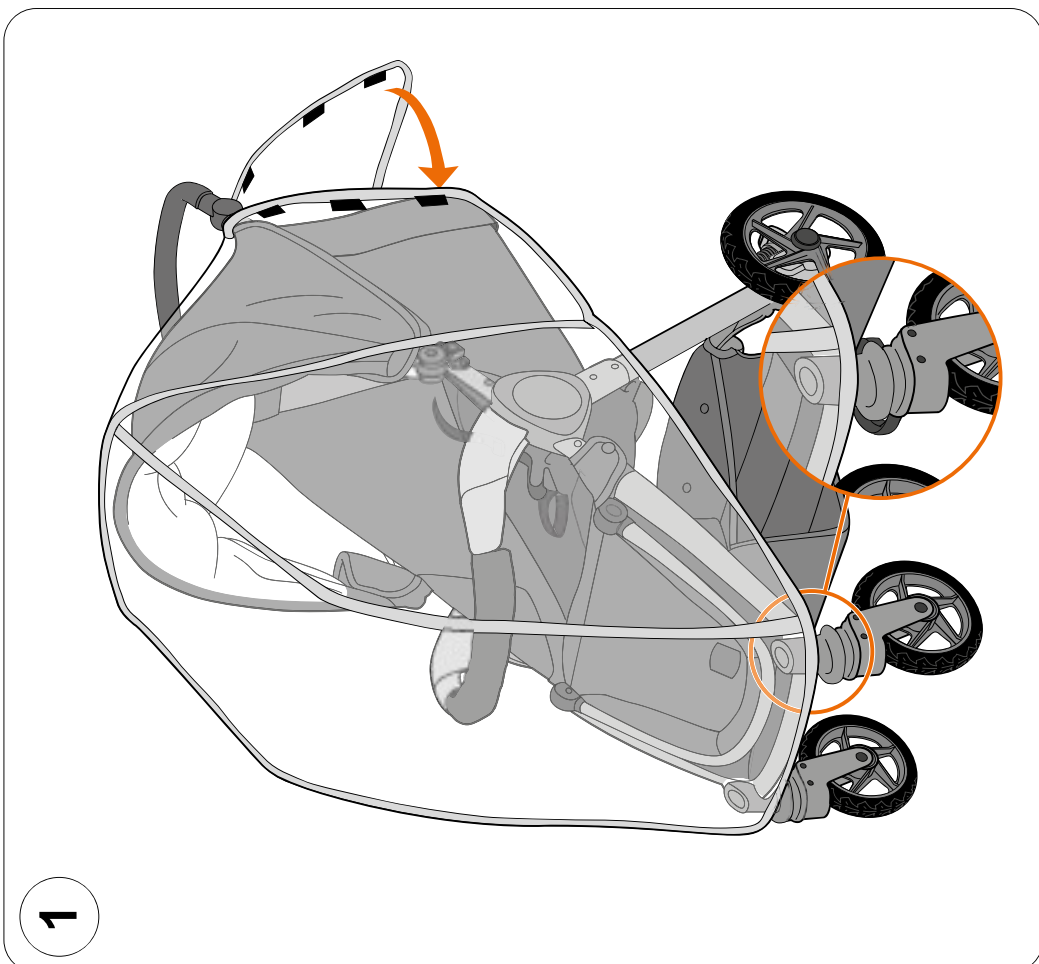

2

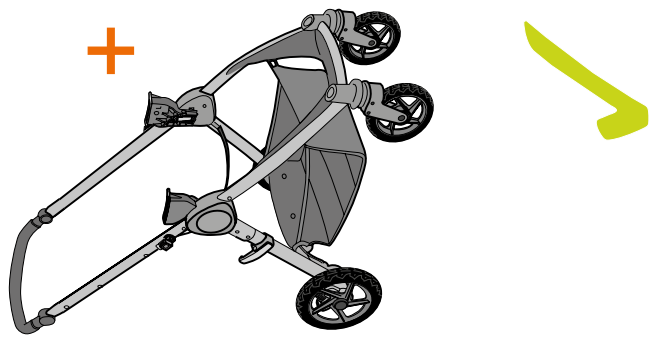
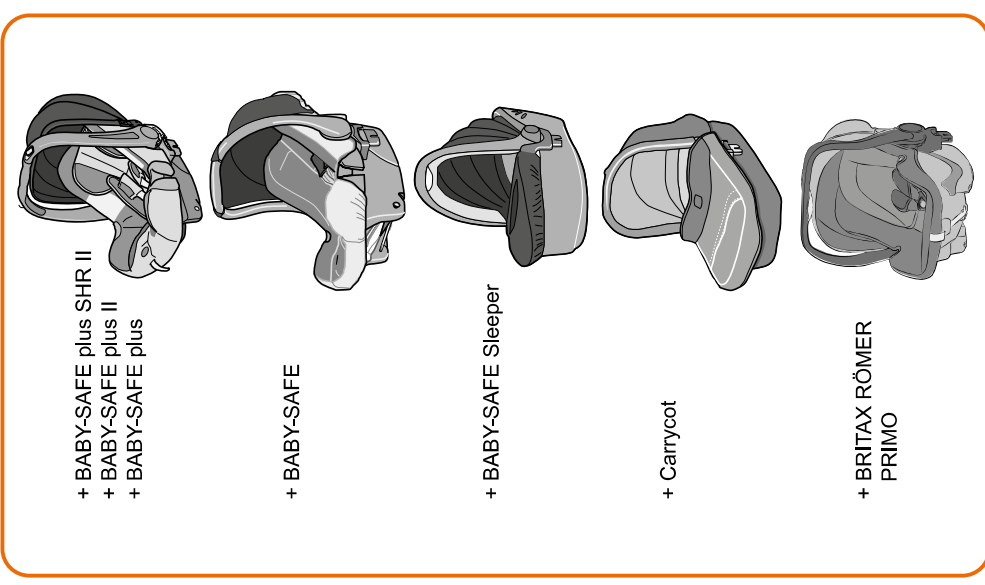

1

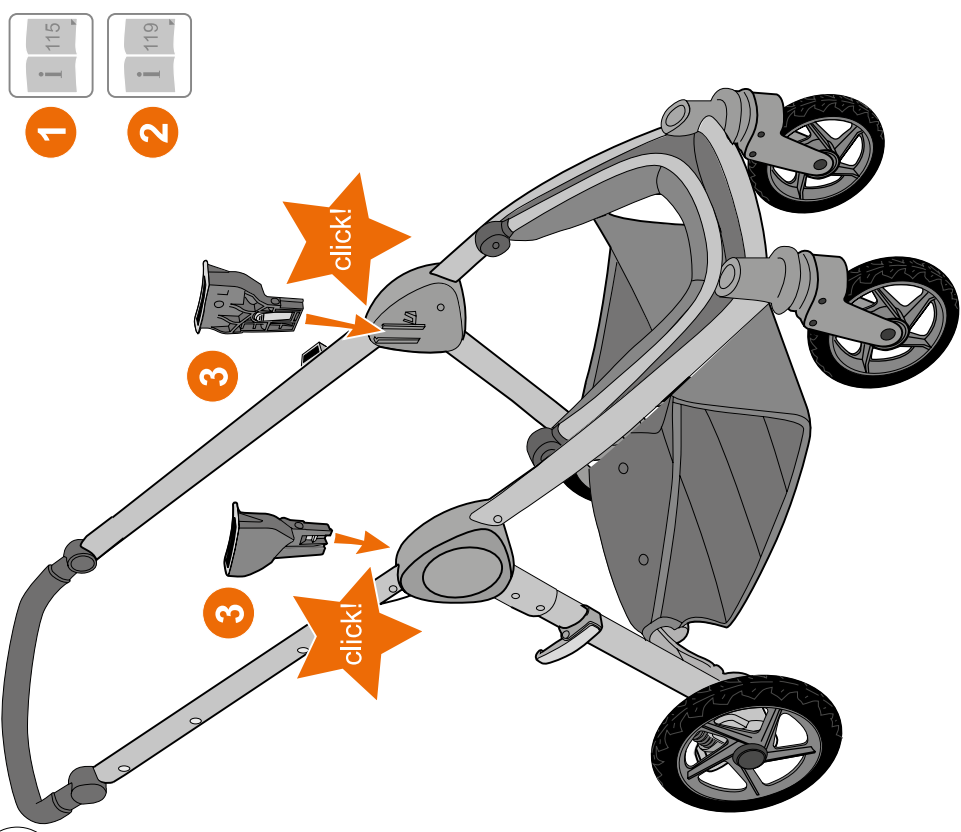

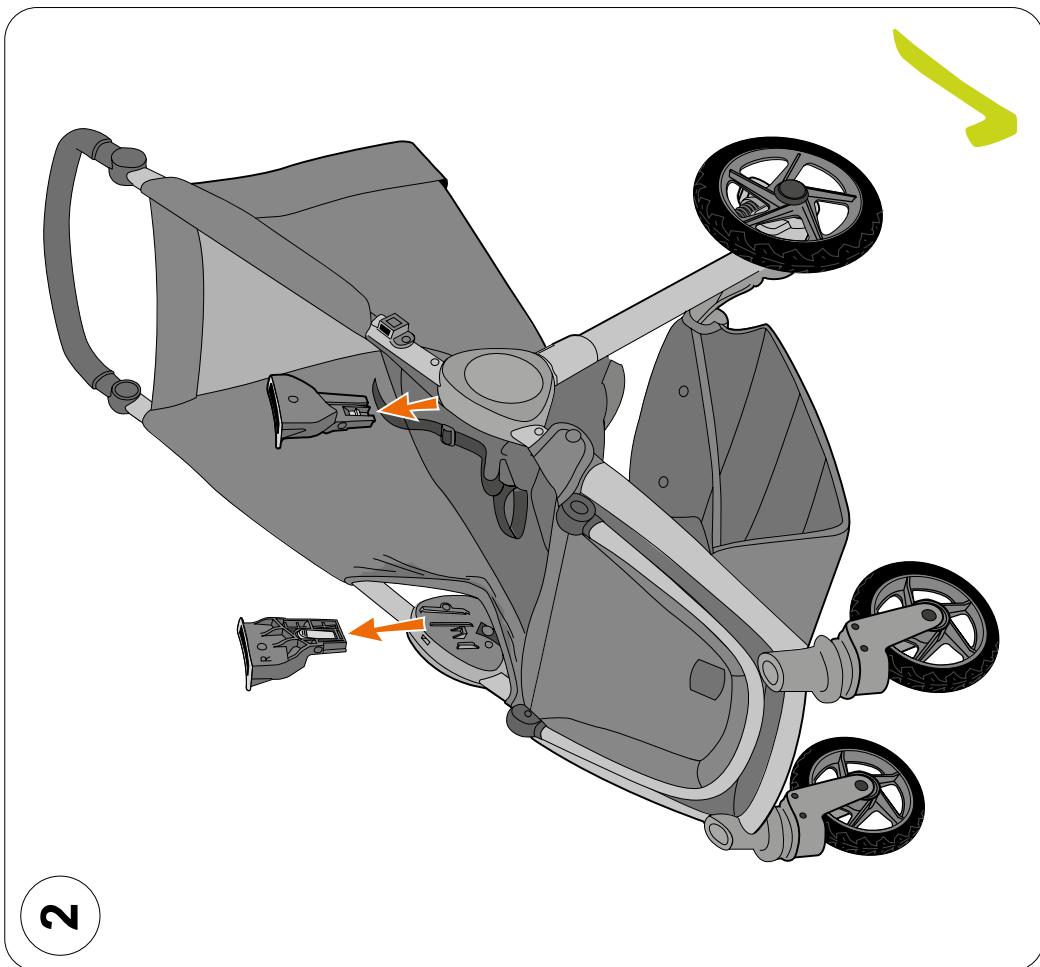
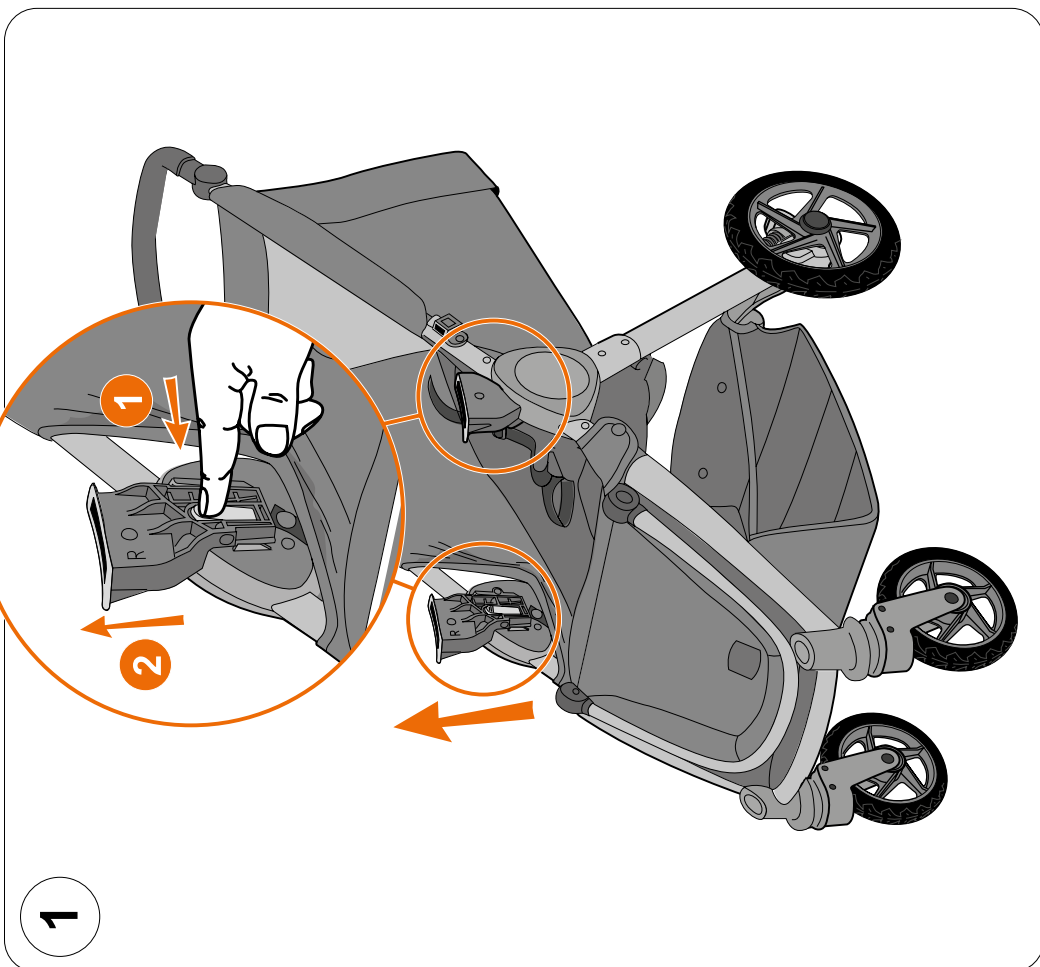

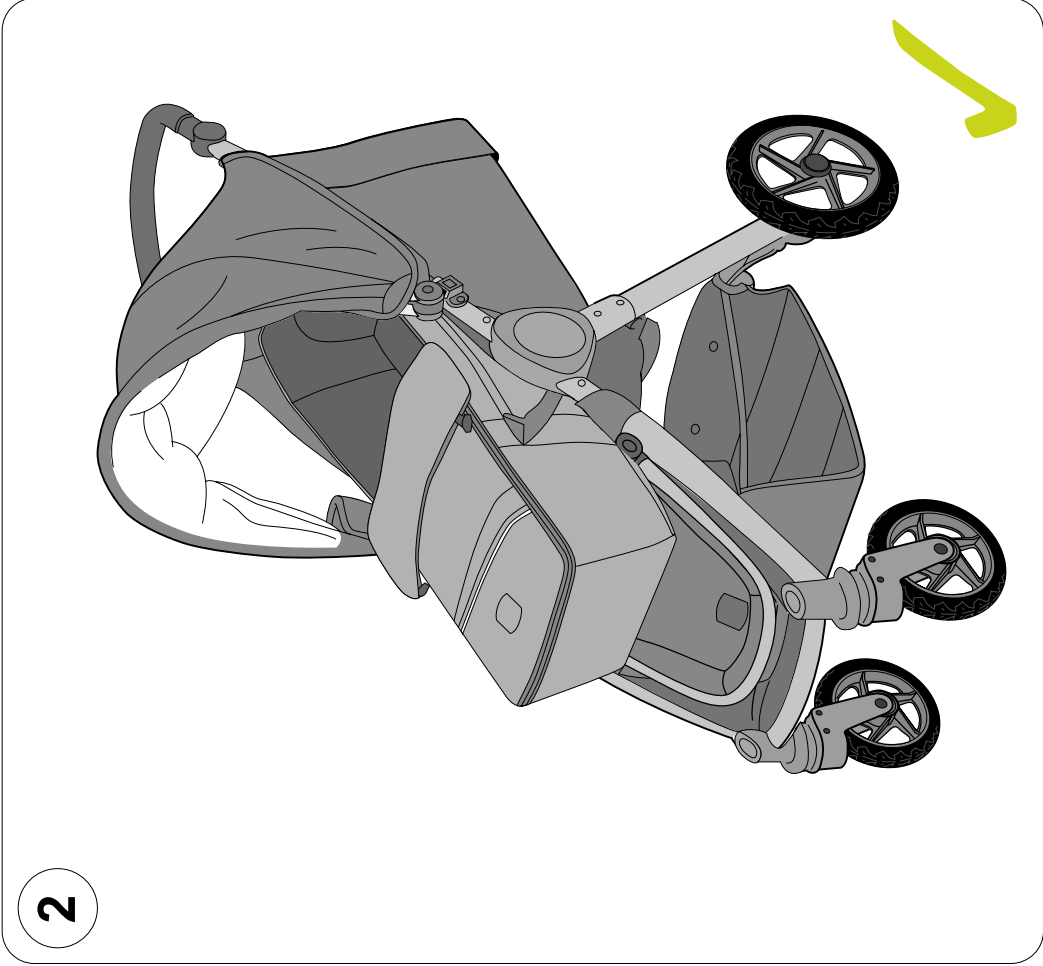
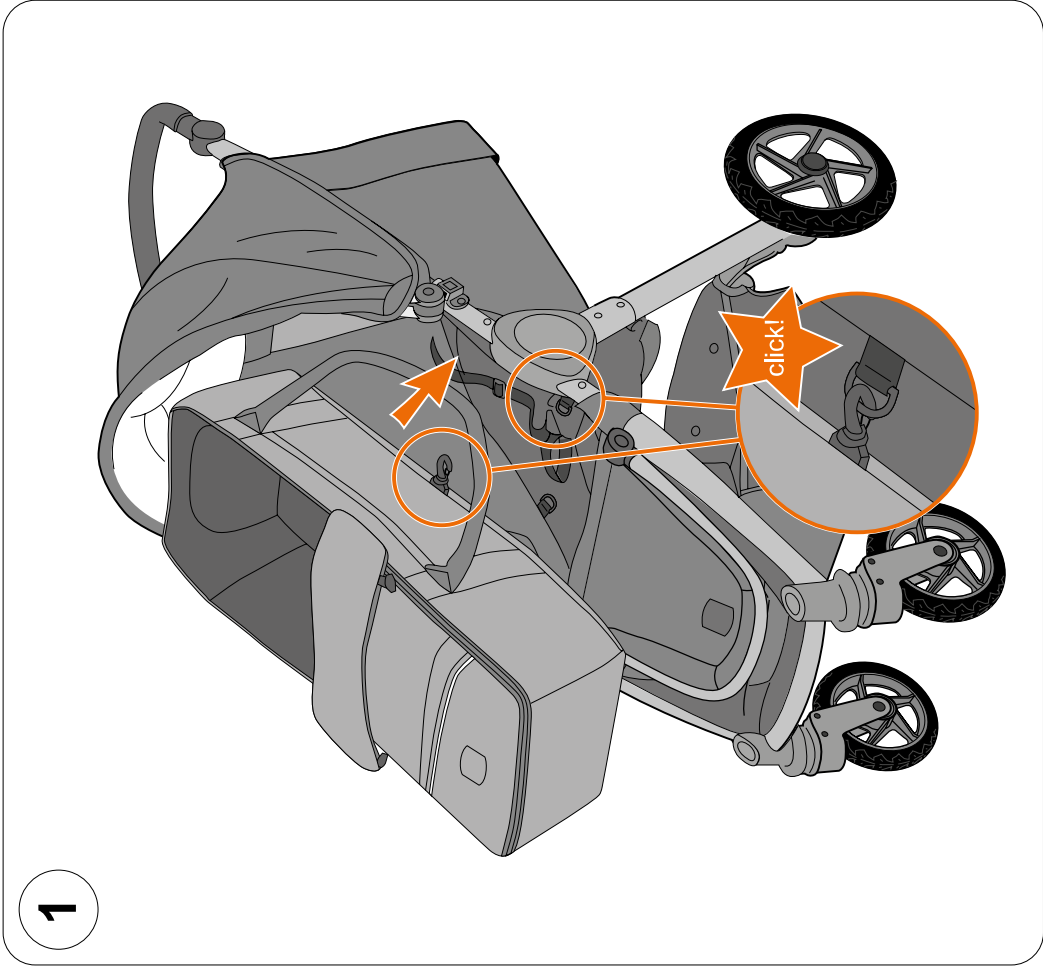



2

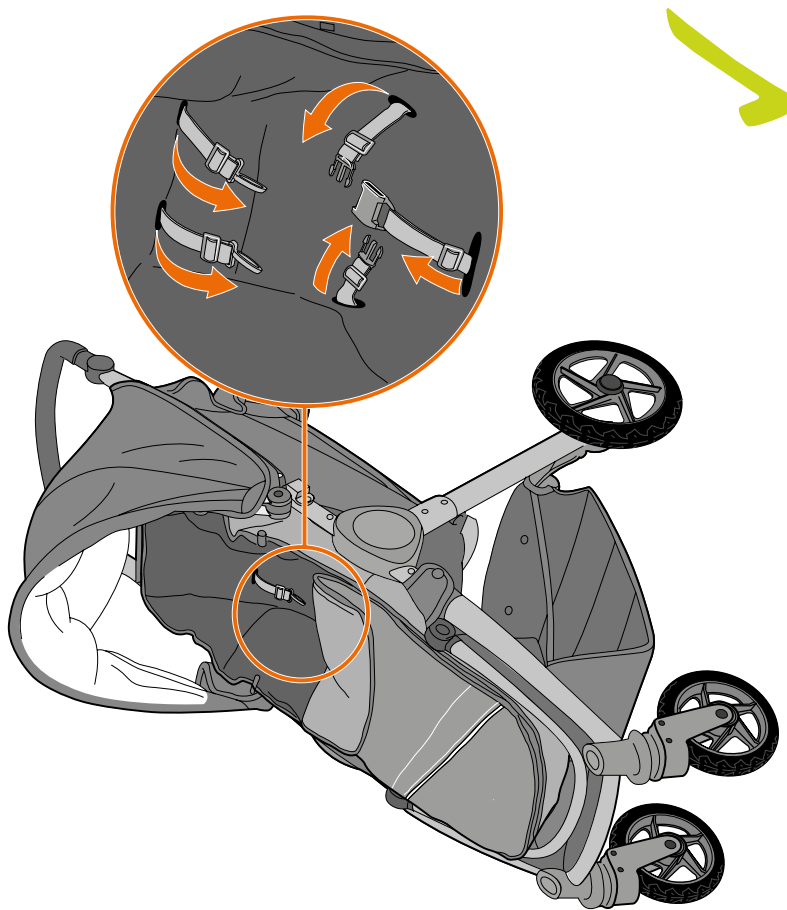

1

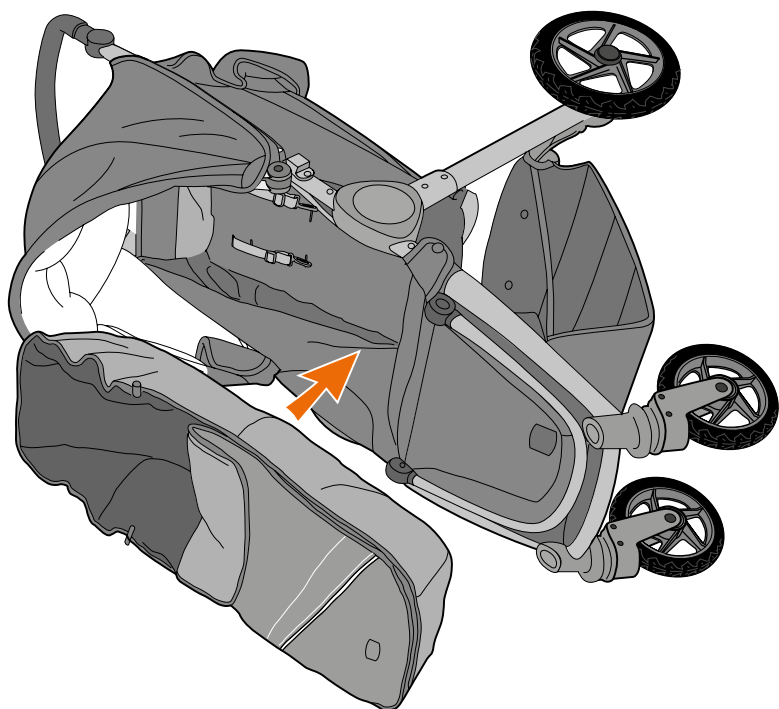

4 Pflegeanleitung

Das Produkt muss regelmäßig überprüft und gereinigt werden.

- ✧ Kontrollieren Sie regelmäßig alle wichtigen Teile auf Beschädigungen. Vergewissern Sie sich, dass die mechanischen Bauteile einwandfrei funktionieren.
- ✧ Kontrollieren Sie regelmäßig, ob alle Schrauben, Nieten, Bolzen und andere Befestigungen fest sitzen.
- ✧ Benutzen Sie kein Schmierfett oder Öl für die Schmierung, sondern ein Spray auf Silikonbasis.
- ✧ Eine zu schwere Beladung, unsachgemäßes Zusammenklappen oder das Verwenden von nicht zugelassenem Zubehör können den Kinderwagen beschädigen oder zerstören.
- ✧ Laden Sie nie mehr als 4 kg in den Einkaufskorb.
- ✧ Bewahren Sie den Kinderwagen nur aufgeklappt in gut gelüfteter Umgebung auf, damit es nicht zu Schimmelbildung kommt.
- ✧ Stellen Sie den Kinderwagen nicht in direkter Sonne ab, die Textilien können ausbleichen.

4 Care instructions

The product should be regularly checked and cleaned.

- ✧ Regularly check all important parts for damage. Make sure that mechanical components are working properly.
- ✧ Regularly check that all screws, rivets, bolts and other fasteners are tight.
- ✧ Do not use grease or oil for lubrication – use a silicone-based spray.
- ✧ Too heavy a load, improper folding or the use of non-approved accessories may damage or destroy the strollers.
- ✧ Never put more than 4 kg in the shopping basket.
- ✧ Please keep the folded stroller only in well ventilated area prevent mildew.
- ✧ Put the stroller out of direct sunlight, the textiles can fade.

4 Consignes d'entretien

Le produit doit être vérifié régulièrement et être nettoyé.

- ✧ Contrôlez régulièrement l'état de toutes les pièces importantes. Assurez-vous du bon fonctionnement de toutes les pièces mécaniques.
- ✧ Contrôlez régulièrement si toutes les vis, les rivets, les boulons et les autres pièces sont bien fixés.
- ✧ N'utilisez aucune huile ou graisse pour lubrifier mais un spray à base de silicone.
- ✧ La poussette peut être endommagée ou détruite par une charge trop lourde, lors d'un repli non conforme ou lors de l'utilisation d'accessoires non autorisés.
- ✧ Ne chargez jamais plus de 4 kg dans le panier.
- ✧ Gardez la poussette uniquement dépliée, dans un endroit bien aéré, pour éviter la formation de moisissures.
- ✧ Ne garez pas la poussette sous le soleil, les textiles pouvant pâlir.



- Benutzen Sie den Kinderwagen nicht mehr, wenn Teile verbogen, verschlissen oder gebrochen sind. Lassen Sie den Kinderwagen durch einen Reperaturservice reparieren oder wenden Sie sich an den Britax Kundenservice.
- Gummireifen können in Kontakt mit PVC-Bodenbelag Flecken hinterlassen. Vermeiden Sie bitte, Reifen auf solche Oberflächen zu legen.

Pflegehinweis:

- Den Sitzbezug und das Verdeck können Sie mit einem Schwamm und lauwarmem Seifenwasser säubern.



- No longer use the stroller if parts are bent, worn or broken. Have the stroller repaired by a repair service or contact Britax Customer Service.
- Rubber tyres can when in contact with PVC-flooring, may leave stains. Please avoid placing tyres on this surface.

Care instructions

- The seat cover and hood can be cleaned with a sponge and warm soapy water.



- N'utilisez plus la poussette lors des pièces sont tordues, usées ou cassées. Faites réparer la poussette par un service de réparation ou adressez-vous au service clients Britax.
- Les pneus en caoutchouc peuvent laisser des traces lorsqu'ils sont en contact avec un sol en PVC. Éviter que les pneus soient en contact avec ce type de surface.

Conseil d'entretien:

- Vous pouvez nettoyer la housse de siège et la capote à l'aide d'une éponge et de l'eau tiède savonneuse.



5 Garantie

Für diesen Kinderwagen leisten wir eine Garantie für Fabrikations- oder Material-Fehler von 2 Jahren. Die Garantiezeit beginnt am Tag des Kaufes. Zum Nachweis bewahren Sie bitte den Kaufbeleg auf.

Bei Reklamationen senden Sie den Kinderwagen mit dem Kaufbeleg zurück. Die Garantieleistung beschränkt sich auf Kinderwagen, die sachgemäß behandelt wurden und in einem sauberen und ordentlichen Zustand zurückgesandt werden.

Die Garantie erstreckt sich nicht auf:

- natürliche Abnutzungerscheinungen und Schäden durch übermäßige Beanspruchung.
- Schäden durch ungeeignete oder unsachgemäße Verwendung.

Garantiefall oder nicht?

Stoffe: Alle unsere Stoffe erfüllen hohe Anforderungen in Bezug auf Farbbeständigkeit gegen UV-Strahlung. Dennoch bleichen alle Stoffe aus, wenn sie der UV-Strahlung ausgesetzt sind. Hierbei handelt es sich um keinen Material-Fehler,

5 Warranty

For this stroller, we provide a warranty for manufacturing or material defects for 2 years. The warranty period begins on the date of purchase. Please keep the receipt as proof of purchase.

For complaints please return the stroller with the receipt. The warranty is limited to strollers that have been properly handled and are returned in a clean and proper condition.

The warranty does not cover:

- natural wear and tear and damage due to excessive stress.
- damage caused by unsuitable or improper use.

Warranty or not?

Fabrics: All our fabrics meet the highest requirements in terms of colour fastness to UV radiation. However, all substances fade if they are exposed to UV radiation. This is not a material defect, but normal wear and tear for which no warranty is given.

5 Garantie

Pour cette poussette, nous accordons une garantie de 2 ans pour les défauts de fabrication ou de matériau. La garantie débute le jour de l'achat. Conservez votre facture comme preuve d'achat.

Pour toute réclamation, renvoyez la poussette avec sa facture. La prestation de garantie est limitée à la poussette qui a été utilisée conformément à l'usage prévu et qui a été renvoyée propre et complète.

La garantie ne couvre pas :

- l'usure naturelle et les dommages dus à une sollicitation excessive
- les dommages dus à une utilisation inappropriée et non conforme

Cas de garantie ou non ?

Tissus : Tous nos tissus répondent à des exigences élevées quant à la résistance des couleurs aux rayons UV. Malgré tout, les tissus se décolorent lorsqu'ils sont soumis aux rayons UV. Dans ce cas, il ne s'agit pas de défaut de matériel mais d'une usure normale qui n'est pas couverte par la garantie.



sondern um normale Verschleißerscheinungen, für die keine Garantie übernommen wird.

Schluss: Sollten Funktionsstörungen am Gurtschloss auftreten, so sind diese meist auf Verunreinigungen zurückzuführen, welche ausgewaschen werden können.

Im Garantiefall wenden Sie sich bitte unverzüglich an Ihren Fachhändler. Er wird Ihnen mit Rat und Tat zur Seite stehen. Bei der Bearbeitung von Reklamationsansprüchen kommen produktspezifische Abschreibungssätze zur Anwendung. Hier verweisen wir auf die beim Händler ausliegenden Allgemeinen Geschäftsbedingungen.

Verwendung, Pflege und Wartung:

Der Kinderwagen muss entsprechend der Gebrauchsanleitung behandelt werden. Wir weisen ausdrücklich darauf hin, dass nur Original-Zubehör bzw. Ersatzteile verwendet werden dürfen.

Buckle: If any problems occur on the buckle, these are often due to dirt that can be washed out.

For warranty service, please contact your dealer immediately. You will be given advice and assistance. When processing claims, product-specific depreciation rates apply. For this we refer you to the general terms and conditions displayed at the dealership.

Use, care and maintenance:

The stroller must be treated according to the instructions. We expressly point out that only original accessories or spare parts may be used.

Fermeiro : Si le fermoir devait présenter des dysfonctionnements, ceux-ci sont souvent dus à un encrassement qui peut être éliminé par un simple lavage.

En cas de recours en garantie, veuillez vous adresser immédiatement à votre revendeur spécialisé. Il vous assistera volontiers. Lors du traitement des réclamations, les taux d'amortissement spécifiques au produit sont appliqués. Pour cela, veuillez consulter nos conditions générales de vente disponibles auprès de votre revendeur.

Utilisation, entretien et maintenance :

La poussette doit être traitée conformément au mode d'emploi. Nous signalons expressément que seuls les accessoires et les pièces de rechange d'origine doivent être utilisés.

4 Instrucciones de mantenimiento

El producto debe ser revisado y lavado periódicamente.

- ✎ Controle regularmente todas las partes importantes que corran peligro de ser dañadas. Asegúrese de que todas las piezas mecánicas funcionan sin problemas.
- ✎ Compruebe regularmente si todos los tornillos, remaches, pernos y otros elementos de fijación estén bien ajustados.
- ✎ No utilice grasas lubricantes o aceites, sino un spray con base de silicona.
- ✎ Una carga demasiado pesada, un montaje indebido o el uso de accesorios no permitidos pueden dañar o estropear el cochecito.

- ✎ No cargue más de 4 kg en la cesta portaobjetos.
- ✎ Guarde el cochecito solamente plegado y en un entorno bien ventilado a fin de que no se forme moho.
- ✎ No exponga el cochecito a los rayos del sol, ya que los tejidos podrían decolorar.

4 Instruções de conservação

O produto tem de ser regularmente verificado e limpo.

- ✎ Verifique regularmente todas as peças importantes quanto a danos. Certifique-se que os componentes mecânicos funcionam corretamente.
- ✎ Verifique regularmente se todos os parafusos, rebites, cavilhas e outras fixações assentam com firmeza.
- ✎ Não utilize lubrificantes nem óleo para lubrificar, mas sim um spray à base de silicone.

- ✎ Carregar carga demasiado pesada, dobrar incorretamente para fechar ou utilizar acessórios não autorizados podem danificar ou destruir o carrinho.

- ✎ Nunca carregue o cesto de compras com mais de 4 kg.
- ✎ Guarde o carrinho de passeio sempre dobrado e num local bem arejado, para não ganhar bolor.
- ✎ Não deixe o carrinho de passeio diretamente exposto ao sol para os tecidos não desbotarem.
- ✎ Não use mais o carrinho de passeio se tiver peças dobradas, gastas ou partidas. Chame um

4 Manutenzione

Assicuratevi di controllare e pulire regolarmente il passeggino.

- ✎ Verificate regolarmente l'eventuale presenza di danni su tutte le parti importanti. Accertatevi che i componenti meccanici funzionino perfettamente.
- ✎ Controllate regolarmente che viti, rivetti, perni ed altri sistemi di fissaggio siano tutti sempre ben fissati.
- ✎ Non usare mai grasso o olio per lubrificare giunti e snodo. Meglio usare prodotti spray a base di silicone.
- ✎ Un carico eccessivo, una chiusura non conforme o l'utilizzo di accessori non omologati potrebbero danneggiare o distruggere il passeggino.

- ✎ Non caricate mai più di 4 kg nel cestino per la spesa.
- ✎ Il passeggino va riposto dopo averlo piegato in un ambiente ben aerato per evitare che sul lungo periodo possano formarsi muffe e funghi.
- ✎ Evitate di parcheggiare o lasciare a lungo il passeggino al sole, in quanto i raggi UV potrebbero far sbiadire i colori del tessuto.



- ❖ No utilice el cochecito si hay partes torcidas, desgastadas o estropeadas. Encarge la reparación del cochecito a un servicio de reparación o dirijase al servicio de atención al cliente.
- ❖ Los neumáticos de goma pueden dejar marcas en contacto con suelos de PVC. Evite colocar los neumáticos sobre este tipo de superficies.

Indicaciones sobre el cuidado:

- ❖ La funda del asiento y la capota se pueden limpiar usando una esponja y una solución jabonosa en agua templada.



serviço de reparações para reparar o carrinho de passeio ou contacte o Serviço de Assistência da Britax.

- ❖ Os pneus de borracha podem, quando em contacto com piso de PVC, deixar manchas. Evite colocar os pneus sobre este tipo de superfície.

Cuidados de limpeza:

- ❖ O revestimento do assento e a capota podem ser limpos com uma esponja e água de sabão morna.



- ❖ Non usare il passeggino se ci sono parti rotte, piegate, usurate o consumate. Eventuali rotture importanti vanno fatte riparare al più presto da persone esperte o dall'assistenza BRITAX.

- ❖ Le gomme potrebbero lasciare delle macchie quando entrano in contatto con pavimenti in PVC. Evitare di posizionare le gomme su questo tipo di superficie.

Pulizia:

- ❖ Pulire seduta e coppottina con acqua tiepida e sapone usando una spugna.



5 Garantía

Este cochecito tiene una garantía por defectos de fabricación o de material de dos años. El período de garantía comienza el día de la compra del producto. Conserve el comprobante de compra.

En caso de reclamación envíe al cochecito adjuntando el comprobante de compra. La garantía queda restringida a los cochecitos que hayan sido utilizados adecuadamente y que se remitan limpios y en correcto estado.

La garantía no cubre:

- desgastes naturales y daños por un uso excesivo.
- Daños debidos a un uso inapropiado.

Hebilla del cinturón: Si aparecieran defectos funcionales en la hebilla del cinturón, éstos se deben la mayoría de las veces a impurezas que pueden eliminarse.

En los casos propios de garantía, diríjase inmediatamente a un comercio especializado. Allí le aconsejarán y le proporcionarán la ayuda necesaria. A la hora de tramitar los derechos de reclamación, se aplican las tasas de amortización específicas

5 Garantia

Este carrinho de passeio tem uma garantia de 2 anos por erros de fabrico e de material. O período de garantia começa com a data de compra. Guarde o talão de compra para efeitos de comprovação.

No caso de reclamações, deve devolver o carrinho de passeio com o talão de compra. A garantia restringe-se a carrinhos de passeio que foram manuseadas correctamente e são enviadas num estado limpo e correcto.

A garantia não se aplica a:

- Desgaste natural e danos resultantes de um esforço excessivo.
- Danos devido a uma utilização imprópria ou incorreta.

Caso de garantia ou não?

Tecidos: Todos os nossos tecidos preenchem os mais altos requisitos relativamente à resistência da cor contra radiação UV. Porém, todos os tecidos desbotam quando expostos à radiação UV. Neste caso, não se trata de nenhum defeito do material,

5 Garanzia

Per questo passeggino, la garanzia è di 2 anni per i difetti di fabbricazione o relativi al materiale. La garanzia decorre dal giorno dell'acquisto. Conservate sempre la ricevuta/scontrino d'acquisto in quanto vi verrà richiesto con la garanzia.

Per qualsiasi richiesta di garanzia dovrete rispettare il passeggino in fabbrica con lo scontrino originario. La garanzia è limitata a passeggerini utilizzati in modo conforme e rimandati alla fabbrica puliti ed in ordine.

La garanzia non copre:

- le normali tracce d'usura e i danni causati da sovraccarico o sollecitazioni eccessive.
- i danni causati da un utilizzo non idoneo e non conforme.

Caso coperto da garanzia?

Stoffe: Tutti i nostri tessuti soddisfano elevati requisiti di resistenza dei colori ai raggi UV. Tuttavia, tutti i tessuti sbiadiscono, se vengono esposti ai raggi UV. In questo caso non si tratta di difetti del materiale, ma di un normale fenomeno di usura, che non è coperto da garanzia.



del producto. A este respecto, nos remitimos a las Condiciones Generales de Contratación disponibles en el comercio del vendedor especializado.

Uso, cuidado y mantenimiento:

El cochecito debe utilizarse de acuerdo con las instrucciones de uso. Nos permitimos advertirle explícitamente que use sólomente accesorios o piezas de recambio originales.

mas sim de fenómenos normais de desgaste pelos quais não se assume a responsabilidade.

Fecho: O fecho do cinto avaria muitas vezes por causa de sujidades, que podem ser lavadas.

Em caso de reclamação da garantia, dirija-se de imediato ao seu revendedor especializado, o qual o esclarecerá e aconselhará. No processamento de reclamações são aplicadas taxas de desvalorização específicas do produto. Neste sentido, remetemos para as condições gerais de venda do vendedor.

Utilização, conservação e manutenção:

O carrinho de passeio tem de ser manuseado conforme o manual de instruções. Recomendamos vivamente a utilização exclusiva de acessórios ou peças sobressalentes originais.

Chiusura: Eventuali anomalie di funzionamento della chiusura della cintura sonoquasi sempre causate dalla presenza di sporco, che può essere eliminato con il lavaggio.

In caso di richieste in garanzia, rivolgetevi immediatamente al vostro rivenditore che vi assisterà con consigli e azioni concrete. A tutti i casi di garanzia si applicano i normali criteri di svalutazione tecnica del prodotto. A tale riguardo si rimanda alle condizioni commerciali generali disponibili presso il rivenditore specializzato.

Utilizzo, pulizia e manutenzione:

Il passeggino deve essere trattato conformemente a quanto riportato nelle istruzioni d'uso. Si richiama espressamente l'attenzione sul fatto che possono essere utilizzati solo accessori e/o parti di ricambio originali.

4 Инструкция по уходу

Следует регулярно производить контроль и очистку изделия.

- ✧ Регулярно проверяйте все важные детали на наличие повреждений. Убедитесь в безупречности функционирования всех деталей механической конструкции.
- ✧ Регулярно проверяйте, прочно ли закреплены все винты, заклепки, болты и прочие элементы крепления.
- ✧ Не используйте густых смазочных материалов или масел, а только аэрозоль на основе силикона.
- ✧ Слишком тяжелый груз, ненадлежащее складывание коляски или использование неразрешенных принадлежностей — все это может привести к поломке или порче коляски.
- ✧ Не нагружайте в корзину для покупок больше, чем 4 кг.
- ✧ Храните детскую коляску только в открытом состоянии в хорошо проветриваемом помещении, чтобы предупредить появление плесени.
- ✧ Не оставляйте детскую коляску под прямыми солнечными лучами, иначе элементы из ткани могут полинять.

4 Anvisninger til vedligeholdelse

Produktet skal regelmæssigt kontrolleres og rengøres.

- ✧ Kontrollér med jævne mellemrum, at ingen af de vigtige dele har taget skade. Kontrollér, at de mekaniske komponenter fungerer efter hensigten.
- ✧ Kontrollér jævnligt, at alle skruer, nitter, bolte og andre fastgøringsdele sidder fast.
- ✧ Benyt ikke smørefedt eller olie til smøring, men kun spray på silikonebasis.
- ✧ For voldsom belastning, forkert sammenklæpning eller brug af tilbehør, som ikke er tilladt, kan beskadige eller ødelægge vognen.
- ✧ Læg aldrig mere end 4 kg i indkøbskurven.
- ✧ Opbevar kun barnevognen sammenklappet i velventilerede omgivelser så der ikke dannes skimmel.
- ✧ Stil ikke barnevognen i direkte sollys, stoffer kan bleges.

4 Onderhoudshandleiding

Het product moet regelmatig gecontroleerd en gereinigd worden.

- ✧ Controleer alle belangrijke onderdelen regelmatig op beschadiging. Zorg ervoor dat de mechanische componenten goed functioneren.
- ✧ Controleer regelmatig of alle schroeven, klinknagels, bouten en andere bevestigingen goed vastzitten.
- ✧ Gebruik voor het smeren geen smeervet of olie, maar een spray op siliconenbasis.
- ✧ Een te grote belasting, ondeskundig samenklappen of het gebruik van niet-toegestane accessoires kunnen de kinderwagen beschadigen of vernielen.
- ✧ Plaats nooit meer dan 4 kg in de boodschappentmand.
- ✧ Berg de kinderwagen altijd opengeklapt op in een goed geventileerde ruimte, zodat er zich geen schimmelvorming kan voordoen.
- ✧ Parkeer de kinderwagen niet in direct zonlicht, waardoor de stof kan verbleken.



- ❖ Никогда не используйте детскую коляску, если ее детали изогнуты, изношены или сломаны. Обратитесь в ремонтную мастерскую для выполнения ремонта детской коляски или обратитесь в сервисную службу Britax.
- ❖ При контакте с покрытием из ПВХ резиновые шины могут оставлять следы. Избегайте соприкосновения шин с такими поверхностями.

Указание по уходу за изделием:

- ❖ Чехол сидения и тент можно почистить с помощью губки и теплого мыльного раствора.



- ❖ Benyt ikke barnevognen hvis dele er bøjede, slidte eller defekte. Lad barnevognen reparere af værksted eller kontakt Britax kundeservice.
- ❖ Gummidæk kan efterlade spor, når de kommer i kontakt med pvc-gulv. Undgå venligst at anbringe dækkene på disse overflader.

Plejeanvisninger:

- ❖ Sædebetræk og afdækning kan rengøres med en svamp og lunkent sæbevand.



- ❖ Gebruik de kinderwagen niet meer, als er onderdelen verbogen, versleten of gebroken zijn. Laat de kinderwagen door een reparatieservice repareren of neem contact op met de Britax-klantenservice.
- ❖ Rubberen banden kunnen in contact met PVC-vloeren vlekken veroorzaken. Vermijd het plaatsen van de banden op dergelijke oppervlakken.

Onderhoudsaanwijzing:

- ❖ De bekleding van de zitting en de afdekkap kunnen met een spons en lauw zeepwater worden gereinigd.



5 Гарантия

На данную детскую коляску мы предоставляем двухгодичную гарантию на отсутствие брака изготовления или дефектов материалов. Гарантийный срок исчисляется с даты покупки. Для подтверждения сохраняйте документ, свидетельствующий о покупке.

При возникновении претензий отправьте детскую коляску производителю, приложив документ, подтверждающий факт покупки. Гарантийные обязательства распространяются только на детские коляски, с которыми обращались надлежащим образом, и которые были отправлены обратно в чистом и аккуратном виде.

Гарантия не распространяется на:

- проявления естественного износа и повреждения в результате чрезмерной нагрузки,
- на повреждения, возникшие как следствие применения не по назначению или неправильной эксплуатации.

Что такое гарантийный случай?

Материалы: Все наши материалы соответствуют высоким требованиям к стойкости красителя против ультрафиолетового излучения. Несмотря

5 Garanti

For denne barnevogn ydes 2 års garanti på fabriktions- eller materialefejl. Garantiperioden begynder den dag, produktet købes. Opbevar venligst kvitteringen som dokumentation.

Ved reklamationer indsendes barnevognen med kvittering. Garantien ydes kun, hvis barnevognen er blevet behandlet med den fornødne omhu og returneres i ren og ordentlig stand.

Garantien dækker ikke:

- naturlig slitage samt skader, der er opstået som følge af for voldsom belastning.
- Skader, der er opstået, fordi autostolen er blevet behandlet forkert eller anvendes i strid med det egentlige formål.

Garanti eller ej?

Stoffer: Alle vore stoffer opfylder meget strenge krav, hvad angår deres farveægtighed i forhold til UV-stråler. Alligevel vil stoffernes farver falme, hvis de udsættes for UV-stråler. Der er her tale om normalt

5 Garantie

Voor deze kinderwagens geven wij 2 jaar garantie bij fabricage- en materiaalfouten. De garantieperiode gaat in op de datum van aankoop. Bewaar de aankoopbon als bewijs voor de aankoop.

Bij klachten dient u de kinderwagen samen met de aankoopbon terug te zenden. De garantie is alleen van toepassing op kinderwagens waar juist mee is omgegaan en die in schone en goede staat worden teruggezonden.

Uitgesloten van garantie zijn:

- normale tekenen van slijtage en schade ten gevolge van overmatige belasting.
- schade ten gevolge van onbedoeld of onjuist gebruik.

Garantie of niet?

Stoffen: Al onze stoffen voldoen aan hoge eisen wat betreft de kleurbestendigheid tegen UV-straling. Alle stoffen verbleken echter als deze aan UV-straling worden blootgesteld. Hierbij gaat het niet om materiaal fouten, maar om normale



на это все материалы, подвергающиеся воздействию УФ-излучения, линяют. Причиной являются не дефекты материала, а обычные проявления износа, которые не являются гарантийным случаем.

Замок: Неисправности замка ремня в большинстве случаев вызваны загрязнением, которое можно удалить промыв замка.

В случаях, требующих предоставления услуг по гарантии, немедленно обращайтесь в специализированный магазин, продавший этот товар. Там вам помогут советом и содействием. При обработке рекламационных исков используются амортизационные нормы, специфичные для изделия. Здесь указываются для ознакомления общие условия сделки.

Использование, уход и техническое обслуживание:

При обращении с детской коляской необходимо соблюдать инструкцию по эксплуатации. Мы настоятельно обращаем ваше внимание на то, что разрешено использование только оригинальных запасных частей или принадлежностей.

slid og ikke om materialefejl, og det er derfor ikke omfattet af garantien.

Lås: Hvis der konstateres funktionsfejl på selelåsen, skyldes det som regel snavs, der kan vaskes væk.

Hvis du ønsker at gøre brug af garantien, bedes du henvende dig til en specialforretning. Her vil du blive vejledt af professionelle fagfolk. Ved reklamationer bruges der produktspecifikke afskrivningssatser.

Vi gør i den forbindelse opmærksom på vores Almindelige Forretningsbetingelser, som du kan få udleveret hos forhandleren. **Anvendelse, pleje og vedligeholdelse**

Barnevognen skal behandles i overensstemmelse med betjeningsvejledningen. Vi gør udtrykkeligt opmærksom på, at der kun må benyttes originalt tilbehør / reservedele.

slijtageverschijnselen die van garantie zijn uitgesloten.

Slot: Eventuele problemen met het gordelslot zijn meestal het gevolg van verontreinigingen die kunnen worden verwijderd door het slot met water te reinigen.

Neem, als uw kinderwagen nog onder de garantie valt, onmiddellijk contact op met uw vakhandel. Hier wordt u met raad en daad bijgestaan. Bij de behandeling van garantieclaims worden productspecifieke afschrijvingsregels toegepast. Hiervoor verwijzen wij u naar de bij de vakhandel verkrijgbare algemene voorwaarden.

Gebruik, onderhoud en verzorging:

De kinderwagen moet overeenkomstig de gebruiksaanwijzing worden gebruikt en onderhouden. Wij wijzen er nadrukkelijk op dat uitsluitend originele accessoires en onderdelen mogen worden gebruikt.

4 Instrukcja pielęgnacji

Produkt należy regularnie kontrolować i czyścić.

- ✧ Należy regularnie kontrolować wszystkie istotne elementy wózka pod kątem ich uszkodzenia. Należy również sprawdzać, czy mechaniczne części działają bez zarzutu.
- ✧ Regularnie kontrolować, czy wszystkie śruby, nity, sworznie i inne mocowania są prawidłowo osadzone.
- ✧ Do smarowania nie stosować smaru ani oleju, ale spray na bazie silikonu.
- ✧ Zbyt duże obciążenie, nieprawidłowe złożenie lub stosowanie niedozwolonych akcesoriów może być przyczyną uszkodzenia wózka.
- ✧ W koszu na zakupy nigdy nie należy przewozić ładunków cięższych niż 4 kg.
- ✧ Wózek dziecięcy należy przechowywać tylko w pozycji rozłożonej, w dobrze wentylowanym pomieszczeniu w celu uniknięcia tworzenia się pleśni.
- ✧ Nie wystawiać wózka na bezpośrednie działanie promieniowania słonecznego, tekstylia mogą wyblaknąć.

4 Pokyny k údržbě

Produkt se musí pravidelně kontrolovat a čistit.

- ✧ Pravidelně kontrolujte všechny důležité části, zda nejsou poškozeny. Přesvědčte se, že mechanické díly bezvadně fungují.
- ✧ Pravidelně kontrolujte, jestli všechny šrouby, nity, čepy a jiné pevné spoje pevně dosedají.
- ✧ K promazávání nepoužívejte mazací tuk ani olej, ale sprej na silikonové bázi.
- ✧ Nadměrné zatížení, neodborné složení nebo používání neschváleného příslušenství může vést k poškození kočárku nebo k jeho zničení.
- ✧ Do nákupního koše nedávejte nikdy těžší nákup než 4 kg.
- ✧ Dětský kočárek uschovávejte pouze složený v dobře větraném prostředí, aby se nazačala tvořit plíseň.
- ✧ Dětský kočárek neodstavujte na přímém slunci, textilní materiály mohou vyblednout.

4 Návod na technickú údržbu

Produkt je nutné pravidelne kontrolovať a čistiť.

- ✧ Pravidelne kontrolujte všetky dôležité časti, či nie sú poškodené. Presvedčte sa, či mechanické diely fungujú bezchybne.
- ✧ Pravidelne kontrolujte, či sú pevne utiahnuté všetky skrutky, nity, čapy a ostatné upevnenia.
- ✧ Na mazanie nepoužívajte mastiaci tuk alebo olej, ale sprej na báze silikónu.
- ✧ Nadmerné zaťaženie, neodborné zloženie alebo používanie neschváleného príslušenstva môže viesť k poškodeniu detského kočíka alebo k jeho zničeniu.
- ✧ Do nákupného košíka nedávajte nikdy nákup ťažší ako 4 kg.
- ✧ Detský kočík skladujte rozložený a na dobre vetranom mieste, aby ste zamedzili tvorbe plesní.
- ✧ Detský kočík nevystavujte priamemu slnečnému žiareniu, textilný potah by mohol vyblednúť.



❖ Nie należy używać wózka dziecięcego, gdy części są wygięte, zużyte lub pęknięte. Należy zlecić naprawę wózka w serwisie lub skontaktować się z działem obsługi klienta Britax.

❖ Gumowe opony mogą pozostawiać ślady na podłodze wykonanej z PCW. Nie należy dopuszczać do kontaktu opon z takimi powierzchniami.

Instrukcja konserwacji:

❖ pokrycie siedziska i osłonę można czyścić gąbką i ciepłą wodą z mydłem.



❖ Dětský kočárek už nepoužívejte, jestliže jsou některé části prohnuté, odřené nebo zlomené. Dětský kočárek nechte opravit v opravně nebo se obraťte na zákaznický servis Britax.

❖ Gumové pneumatiky mohou při kontaktu s podlahovou krytinou z PVC zanechávat škrvny. Prosím nenechávejte pneumatiky ve styku s tímto povrchem.

Pokyn k údržbě:

❖ Potah sedačky a stříšky můžete vyčistit houbičkou a vlažnou mýdlovou vodou.



❖ Detský kočík viac nepoužívajte, ak sú dielce ohnuté, prasknuté alebo zlomené. Detský kočík nechajte opraviť v opravárskom servise alebo sa obráťte na zákaznícky servis Britax.

❖ Gumové pneumatiky môžu pri kontakte s PVC podlahou zanechávať škrvny. Prosím, neumiestňujte pneumatiky na tento povrch.

Čistenie:

❖ Potah sedačky a striedišku môžete očistiť pomocou špongie a vlažného mydlového roztoku.



5 Gwarancja

Na ten wózek dziecięcy udzielamy dwuletniej gwarancji na wady produkcyjne lub materiałowe. Okres gwarancji rozpoczyna się w dniu zakupu. W celu udowodnienia daty zakupu należy przechowywać dowód zakupu.

W razie reklamacji należy odesłać wózek dziecięcy wraz z dowodem zakupu. Gwarancja obejmuje wyłącznie wózki dziecięce, które były użytkowane zgodnie z przeznaczeniem i instrukcją obsługi i które zostały odesłane w czystym i porządnym stanie.

Gwarancja nie obejmuje:

- naturalnych objawów zużycia i uszkodzeń wynikających z nadmiernego obciążenia.
- uszkodzeń powstałych wskutek niewłaściwego użytkowania lub użytkowania niezgodnego z przeznaczeniem.

Czy gwarancja obejmuje to czy nie?

Materiały: Wszystkie nasze materiały spełniają wysokie wymagania w odniesieniu do odporności użytych barwników na działanie promieniowania ultrafioletowego. Jednak wszystkie materiały płowieją, kiedy są wystawiane na działanie

5 Záruka

Pro tuto dětskou autosedačku poskytujeme 2 roky záruku na výrobní nebo materiálové chyby. Záruční doba začíná běžet dnem nákupu. Uschovejte si prosím doklad o nákupu pro případ potřeby.

Při reklamaci zasílejte dětský kočárek s dokladem o koupi. Záruční opravy se omezují na dětské autosedačky/sedačky na jízdní kola, se kterými se zacházelo přiměřeně a které budou vráceny v čistém a řádném stavu.

Záruka se nevztahuje na:

- přirozené jevy opotřebení a škody nadměrným namáháním
- škody vzniklé nevhodným nebo neodborným používáním

Případ záruky nebo ne?

Materiály: Všechny naše látky splňují vysoké požadavky s ohledem na barevnou stálost proti UV záření. Přesto však všechny látky vyblednou, když jsou vystaveny UV záření. Přitom se nejedná

5 Záruka

Na tento dětský kočík poskytujeme 2 roky záruku na výrobné chyby alebo chyby materiálu. Záručná lehota začína plynúť dňom nákupu. Ako dôkaz si uschovajte doklad o zaplatení.

Pri reklamáciách je nutné k det'skému kočíku priložiť doklad o zaplatení. Záručné opravy sa obmedzujú na det'ské kočíky, s ktorými sa zaobchádzalo primerane a ktoré budú vrátené v čistom a riadnom stave.

Záruka sa nevzťahuje na:

- prirodzené javy opotrebenia a škody spôsobené nadmerným namáhaním.
- škody spôsobené nevhodným alebo neodborným používaním.

Případ záruky alebo nie?

Látky: Všetky naše látky splňajú vysoké požiadavky na stálosť farby voči UV žiareniu. Napriek tomu však všetky látky vyblednú, keď sú vystavované UV žiareniu. Pritom nejde o žiadnu chybu materiálu,



promieniowania ultrafioletowego. Nie chodzi tutaj o wadę materiałową, lecz o normalne objawy zużycia, których nie obejmuje gwarancja.

Zamek: W przypadku pojawienia się nieprawidłowości w działaniu zamka pasów przyczyn należy upatrywać najczęściej w zabrudzeniu zamka, który można przemyć.

W przypadku roszczenia gwarancyjnego należy niezwłocznie zwrócić się do sklepu firmowego.

Tam znajdą Państwo wszelką niezbędną pomoc. Przy realizacji roszczeń gwarancyjnych stosowane są stawki amortyzacyjne dla danego produktu. W tym celu prosimy o zapoznanie się z Ogólnymi Warunkami Handlowymi, udostępnianymi przez sprzedawcę.

Użytkowanie, pielęgnacja i konserwacja:

Wózek dziecięcy należy używać zgodnie ze wskazówkami zawartymi w instrukcji użytkowania. Wyraźnie informujemy, że należy stosować wyłącznie oryginalne akcesoria lub części zamienne.

o żądnou vadu materiálu, nýbrž o normální známky opotřebení, za které se nepřebírá žádná záruka.

Zámek: Pokud by vznikly funkční poruchy na zámku pásů, jsou většinou zapříčiněny nečistotami, které se musí vymýt.

V případě záručního případu se neprodleně obraťte na svého specializovaného prodejce. Bude Vám k dispozici radou i činem. Při zpracování reklamačních nároků budou použity odpisové sazby specifické pro daný výrobek. Zde odkazujeme na Všeobecné obchodní podmínky, které jsou k dispozici u prodejce.

Použití, péče a údržba:

S dětskou sedačkou pro auta/kola se musí zacházet podle návodu k použití. Výslovně upozorňujeme na to, že se smí používat pouze originální příslušenství, případně náhradní díly.

ale o normálne známky opotrebenia, za ktoré sa nepreberá žiadna záruka.

Zámka: Ak by vznikli funkčné poruchy na zámke bezpečnostného pásu, sú väčšinou zapríčinené nečistotami, ktoré sa môžu vymyť.

V prípade poškodenia v záruke sa bezodkladne obráťte na svojho špecializovaného predajcu. Poskytne vám potrebné rady a zabezpečí nápravu. Pri spracovaní reklamačných nárokov budú použité odpisové sadzby špecifické pre daný výrobok. Tu odkazujeme na Všeobecné obchodné podmienky, ktoré sú k dispozícii u predajcu.

Použitie, starostlivosť a údržba:

S detským kočíkom sa musí zaobchádzať podľa návodu na použitie. Výslovně upozorňujeme na to, že sa smie používať iba originálne príslušenstvo, prípadne originálne náhradné diely.

4 Ápolási útmutató

A terméket rendszeresen ellenőrizni és tisztítani kell.

- ✧ Rendszeresen ellenőrizze a fontos alkatrészek épységét. Győződjön meg róla, hogy a mechanikus szerkezeti elemek kifogástalanul működnek.
- ✧ Ellenőrizze rendszeresen, hogy minden csavar, szegecs, csap és egyéb rögzítőelem megfelelően illeszkedik-e.
- ✧ Ne kenőzsírt vagy olajat használjon a kenéshez, hanem szilikonbázisú spray-t.
- ✧ A túl nagy terhelés, a nem megfelelő összecsukság vagy a nem megengedett tartozékok használata a babakocsi megrongálódásához vagy tönkretételéhez vezethet.
- ✧ Soha ne terhelje meg a bevásárlókosarat 4 kg-nál nagyobb összsúllyal.
- ✧ Tárolja szétnyitva és jól szellőző helyen a babakocsit, hogy elkerülhető legyen a penészedés.

- ✧ Ne tegye ki a babakocsit közvetlen napfénynek, a textíliák ugyanis kifakulhatnak.

4 Navodila za vzdrževanje

Izdelek redno preverjajte in čistite.

- ✧ Redno preverjajte vse pomembne dele glede poškodb. Prepričajte se, da mehanski sestavni deli delujejo brezhibno.
- ✧ Redno preverjajte, ali se vsi vijaki, kovice, sorniki in druga sredstva za pritrnitev trdno prilegajo.
- ✧ Nikar za mazanja ne uporabljajte mazalne masti ali olja, temveč sprej, ki je na osnovi silikona.
- ✧ Zaradi prevelike obtežitve, nestrokovnega zlaganja ali uporabe neodobrene opreme se lahko otroški voziček poškoduje ali uniči.
- ✧ Nakupovalna košara ne sme biti nikoli težja od 4 kg.
- ✧ Otroški vozičake shranjujte le zloženega in v dobro prezračevanem prostoru, da ne pride do plesnenja.
- ✧ Ne puščajte otroški voziček na neposrednem soncu, kajti tekstil bo zbledel.

4 Upute za održavanje

Proizvod treba redovito provjeravati i čistiti.

- ✧ redovito provjeravajte je li oštećen neki od važnih dijelova. Provjerite rade li mehanički sastavni dijelovi besprijekorno.
- ✧ Redovito kontrolirajte jesu li svi vijci, zakovice, klinovi i ostali pričvrtni spojevi još uvijek čvrsti.
- ✧ Ne koristite mast ili ulje za podmazivanje već sprej na silikonskoj bazi.
- ✧ Preveliko opterećenje, nepravilno slaganje ili upotreba neodobrene dodatne opreme mogu oštetiti ili uništiti dječja kolica.
- ✧ Nikada ne napunite košaru za kupovanje s više od 4 kg.
- ✧ Dječja kolica čuvajte samo rasklopljena, u dobro ventiliranoj okolini, kako ne bi došlo do stvaranja plijesni.
- ✧ Nikada ne ostavljajte dječja kolica izravno izložena sunčevim zrakama jer tekstil može izbljediti.



- ❖ Ne használja tovább a babakocsit, ha hiányzó, kopott vagy törött alkatrészeket észlel. Ilyen esetben javíttassa meg a babakocsit vagy forduljon a Britax ügyfélszolgálatához.
- ❖ PVC padlóval érintkezve a gumikerekek foltokat hagyhatnak. Kérjük, ne helyezze a kerekeket ilyen felületre.

Ápolási tudnivaló:

- ❖ Az üléshezát és a védőtető szivaccsal és langyos szappanos vízzel tisztítható ki.



- ❖ Ne uporabljajte otroški voziček, če so deli upognjeni, obrabljeni ali zlomljeni. Otroški voziček naj popravi servis za popravila ali pa se obrnite na Britax servis za stranke.

- ❖ Gumijasta kolesa lahko v stiku s podlago iz PVC-materiala puščajo sledi. Prosimo, izogibajte se postavljanju koles na takšno podlago.

Navodila za negovanje:

- ❖ Čistite sedežno prevleko in zložljivo pokrivalo z gobo in mlačno milnico.



- ❖ Ne koristite dječja kolica više ako su dijelovi savinuti, pohabani ili puknuti. Popravak dječjih kolica prepustite servisu za popravak ili se obratite Britax servisnoj službi.

- ❖ Gume mogu ostaviti tragove u dodiru s PVC podom. Nemojte stavljati gume na takvu površinu.

Upute za njegu:

- ❖ Presvlake za sjedalo i krov možete čistiti spužvom i mlakom vodom s malo deterdženta.



5 Garancia

A babakocsi tekintetében a gyártási és anyaghibákra 2 éves garanciát nyújtunk. A garancia időtartama a vásárlás napján kezdődik. Igazolásként őrizze meg a vásárlási blokkot.

Reklamációk esetén küldje vissza a babakocsit a blokkal együtt. A jótállás csak azokra a babakocsikra vonatkozik, amelyeket rendeltetés szerűen használtak, és amelyeket tiszta és rendez állapotban küldtek vissza.

5 Garancia

Za ta otroški voziček velja za primer tovarniške napake ali napake pri materialu dveletna garancija. Garancijski rok prične teči od dneva nakupa. Za dokaz prosimo shranite potrdilo o nakupu.

Pri reklamacijah nam pošljite otroški voziček skupaj s potrdilom o nakupu. Veljavnost garancije je omejena le na otroške vozičke, ki so bili ustrezno uporabljeni in ki nam bodo poslani v čistem in urejenem stanju.

5 Jamstvo

Za ova dječja kolica vrijedi dvogodišnje jamstvo za slučaj tvorničke pogreške ili pogreške u materijalima. Jamstveni rok počinje teći s danom kupnje. Kao dokaz molimo da sačuvate potvrdu o kupnji.

U slučaju reklamacija vratite nam dječja kolica zajedno s potvrdom o kupnji. Jamstvo je ograničeno na dječja kolica koja su bila pravilno korištena i koja su vraćena u čistom i urednom stanju.

A garancia nem terjed ki a következőkre:

- természetes kopási jelenségek és túlzott igénybevétel által keletkező károk.
- alkalmatlan vagy szakszerűtlen felhasználás által keletkezett károk.

Garanciális eset, vagy nem?

Anyagok: Valamennyi anyagunk magas követelményeknek tesz eleget az UV-sugárral szembeni színtartósság vonatkozásában. Ennek ellenére minden anyag kifakul, ha UV-sugárzásnak van kitéve. Itt nem anyaghibáról van szó, hanem

Garancia ne zajema:

- naravnih znamenj obrabe in poškodb, ki so nastale zaradi prevelike obremenitve;
- škodo zaradi neprimerne ali neustrezne uporabe

Garancijski primer ali ne?

Materiali: Vsi naši materiali izpolnjujejo visoke zahteve glede obstojnosti barv proti UV-žarkom. Vendar pa vsi materiali počasi zbledijo, če so izpostavljeni UV-žarkom. Pri tem ne gre za napako pri materialu, temveč za normalna znamenja obrabe, ki pa jih garancija ne zajema.

Jamstvo ne obuhvaća sljedeće:

- prirodno habanje i štete uslijed prekomjernog opterećenja
- oštećenja nastala neprikladnim ili nepravilnim korištenjem

Radi li se o jamstvenom slučaju ili ne?

Materijali: Svi naši materijali ispunjavaju visoke zahtjeve glede postojanosti na UV zračenje. Ipak, svi će platneni materijali izbijediti uslijed izlaganja UV zračenju. Pritom se ne radi o pogrešci materijala nego o uobičajenim pojavama habanja koju jamstvo ne obuhvaća.



rendes kopási jelenségről, melyekért garanciát nem vállalunk.

Csat: Amennyiben az övcsonton működési zavarok lépnének fel, úgy azok túlnyomórészt szennyeződésekre vezethetők vissza, melyek kimoshatók.

Garanciális esetben kérjük, haladéktalanul forduljon szakkereskedőjéhez. Szakkereskedője tanácsokkal és tettekkel segítségére lesz. Reklamációs igények ügyintézése során termékspecifikus leírási kulcsokat alkalmazunk. Utalunk itt a kereskedőnél megtalálható "Általános üzleti feltételek"-re.

Használat, ápolás és karbantartás:

A babakocsit a használati útmutatónak megfelelően kell kezelni. Nyomatékosan utalunk arra, hogy csak eredeti tartozékok ill. pótalkatrészek használhatók.

Sponka: Če se pojavijo motnje pri delovanju sponke pasu, so te večinoma posledica umazanije, ki se lahko izpere.

Glede garancije se takoj obrnite na svojega prodajalca. Z veseljem vam bo svetoval in pomagal. Pri obdelavi reklamacijskih zahtevkov se uporabljajo amortizacijske stopnje, ki so značilne za posamezne proizvode. S tem vas želimo opozoriti na splošno veljavne pogoje poslovanja pri prodajalcih.

Uporaba, vzdrževanje in oskrbovanje:

Otroške vozičke je treba uporabljati v skladu z navodili za uporabo. Posebej opozarjamo na to, da smete uporabiti le originalno opremo oziroma nadomestne dele.

Brava: Nastanu li smetnje u djelovanju brave pojasa, to je najčešće posljedica nečistoća koje se lako mogu oprati.

U slučaju traženja jamstva, svakako se obratite prodavaču. On će Vam pomoći savjetima i daljnjim postupanjem. Kod obrade reklamacijskih zahtjeva, koriste se načela otpisa koja su karakteristična za pojedini proizvod. Pri tome Vam skrećemo pozornost na važeće Opće uvjete poslovanja prodavača.

Uporaba, njega i održavanje:

Dječja kolica treba koristiti u skladu s uputama za uporabu. Naročito upozoravamo na to da smijete koristiti samo originalnu opremu, tj. originalne zamjenske dijelove.

4 Skötselråd

Produkten måste kontrolleras och rengöras regelbundet.

- ✎ Kontrollera regelbundet att alla viktiga delar är intakta. Se till att alla mekaniska delar fungerar ordentligt.
- ✎ Kontrollera regelbundet att alla skruvar, nitar, bultar och andra fästen sitter ordentligt.
- ✎ Använd inte smörjfett eller olja vid smörjningen utan använd en spray på silikonbasis.
- ✎ Om för mycket vikt läggs på barnvagnen eller om den faller ihop på fel sätt eller om otillåtna tillbehör används kan barnvagnen skadas eller förstöras.
- ✎ Lägg aldrig mer än 4 kg i köpkorgen.
- ✎ Förvara barnvagnen bara uppfälld på ett ställe med god ventilation för att undvika mögel.
- ✎ Ställ inte barnvagnen direkt i solen, då tyget kan blekas.

- ✎ Använd inte barnvagnen om delar är böjda, slitna eller trasiga. Lämna in barnvagnen på reparation till en verkstad eller kontakta Britax Kundenservice.

4 Vedlikehold

Kontroller og rengjør barnevognen regelmessig.

- ✎ Kontroller alle viktige deler regelmessig, se spesielt etter deler som er skadet. Pass på at alle mekaniske deler fungerer perfekt.
- ✎ Kontroller regelmessig at alle skruer, nagler og bolter er skrudd til og festet.
- ✎ Bruk ikke fett eller olje, men en silikonbasert spray.
- ✎ For tung last, feil sammenslåing eller bruk av ikke-godkjent tilbehør kan skade eller ødelegge barnevognen.
- ✎ Legg aldri mer enn 4 kg i handlekurven.
- ✎ Barnevognen skal kun oppbevares sammenbrettet i godt ventilerte områder for å unngå mugg og jordslag.
- ✎ Sett ikke barnevognen i direkte sol, stoffet kan blekne.
- ✎ Ikke bruk barnevognen hvis deler er bøyd, slitte eller ødelagt. Lever barnevognen til reparasjon på det til egnet serviceverksted eller henvend deg til Britax kundeservice.

4 Hoito-ohjeita

Tuote on tarkistettava ja puhdistettava säännöllisesti.

- ✎ Tarkista kaikkien tärkeiden osien mahdolliset vauriot säännöllisesti. Varmista, että mekaaniset osat toimivat moitteettomasti.
- ✎ Tarkista säännöllisesti, että kaikki ruuvit, niitit, pultit ja muut kiinnitykset ovat tiukasti paikoillaan.
- ✎ Älä käytä voiteluun voitelurasvaa tai öljyä vaan pelkästään silikonipohjaista spraytä.
- ✎ Liian raskas kuormitus, väärä taittaminen auki tai kiinni tai muiden kuin sallittujen lisävarusteiden käyttö saattaa vaurioittaa vaunuja tai rikkoa ne.
- ✎ Älä koskaan kuljeta ostoskorissa yli 4 kg painavia esineitä.
- ✎ Säilytä lastenvaunuja ainoastaan hyvin tuuletetussa tilassa avattuina, jottei niihin pääse muodostumaan homeita.
- ✎ Älä pidä lastenvaunuja suorassa auringonpaisteessa, koska tällöin tekstiiliosat saattavat haalistua.
- ✎ Älä käytä lastenvaunuja, jos niiden osat ovat väänntyneet, kuluneet tai murtuneet. Jätä lastenvaunut korjattavaksi korjauspalveluun tai ota yhteyttä Britax-asiakaspalveluun.



SE

Bruksanvisning

- ✧ Gummidäck kan lämna märken på PVC-golv. Undvik att placera däck på sådana underlag.

Skötselansvisningar:

- ✧ Sitsklädseln och suffletten kan du rengöra med en svamp och en ljummen såplösning.



NO

Bruksveiledning

- ✧ ”Gummihjul kan etterlate merker ved kontakt med PVC-belegg. Unngå å plassere hjulene på denne overflaten.”

Vedlikehold:

- ✧ Setetrekket og kalesje kan rengjøres med en svamp og varmt såpevann.



FI

Käyttöohje

- ✧ Kumirenkaista voi jäädä jälkiä PVC-lattiaan. Vältä pyörien asettamista tällaiselle pinnalle.

Hoito-ohje:

- ✧ Istuinpäällysteen ja kuomun voi puhdistaa pesusienellä ja haalealla saippuavedellä.



SE

NO

FI

5 Garanti

För denna barnvagn ger vi 2 års garanti på fabriktions- eller materialfel. Garantitiden börjar på inköpsdagen. Som garantibevis sparar du inköpskvittot.

Vid reklamation skickar du tillbaka barnvagnen med inköpskvittot. Garantin gäller endast för barnvagnar som har behandlats enligt föreskrifterna och som skickas in i ett rent och ordentligt skick.

Garantin omfattar inte:

- naturligt slitage och skador som uppstått genom överdriven belastning,
- skador som uppstått genom olämplig eller felaktig användning.

Garantifall eller inte?

Material: Alla våra material uppfyller höga krav med avseende på färgbeständighet mot UV-strålning. Trots detta bleks alla material som utsätts för UV-strålning. Här handlar det inte om något materialfel, utan om normalt slitage som inte omfattas av garantin.

5 Garanti

Det er 2 års garanti på fabrikkasjons- og materialfeil. Garantien er fra kjøpsdato. Ta vare på kvitteringen som kjøpsbevis.

Ved reklamasjon leveres barnevognen sammen med kvitteringen. Garantien er begrenset til barnevogner som er behandlet på riktig måte og som leveres inn i ren tilstand.

Garantien dekker ikke:

- naturlig slitasje og skade på grunn av overdreven belastning.
- Skader grunnet uegnet eller feilaktig bruk.

Garanti eller ikke?

Stoffet: Alle stoffene våre oppfyller de høyste kravene i henhold til fargestabilitet og UV-stråling. Alle stoffer vil likevel blekne hvis de utsettes for UV-stråling. Dermed er det ikke en vesentlig materialfeil, men normal slitasje som ikke dekkes av garantien.

Låser: Skulle det oppstå funksjonsfeil på selespennene er dette ofte på grunn av urenheter,

5 Takuu

Myönnämme näille lastenvaunuille 2 vuoden takuu, joka koskee valmistus- ja materiaalivirheitä. Takuaika alkaa ostopäivästä. Säilytä mahdollisia takuuvaatimuksia varten ostotosite.

Lähetä reklamaatiota varten lastenvaunut takaisin yhdessä ostotositteen kanssa. Tämä takuu koskee vain lastenvaunuja, joita on käsitelty asianmukaisesti ja jotka lähetetään takaisin puhtaina ja siistissä kunnossa.

Takuu ei kata seuraavia tapauksia:

- normaalit kulumisjäljet ja liiasta rasituksesta johtuvat vauriot.
- vauriot, jotka johtuvat epäasianmukaisesta käytöstä.

Onko takuu voimassa vai ei?

Kankaat: Kaikki käyttämämme materiaalit täyttävät värinkestolle UV-säteilyä vastaan asetetut korkeat vaatimukset. Kaikki kankaat voivat kuitenkin haalistua, jos ne altistuvat UV-säteilylle. Tällöin kyseessä ei ole materiaalivirhe, vaan normaali kuluminen, jota takuu ei koske.



SE

Bruksanvisning

Lås: Om bälteslåset skulle få funktionsfel beror detta för det mesta på smuts som kan tvättas bort från låset.

Om ett garantifall uppstår ska du vända dig till din fackhandlare. Fackhandlaren ger dig hjälp och råd. Vid handläggningen av reklamationsskrav används produktspecifika avskrivningssatser. Vi hänvisar här till de allmänna affärsvillkor som handlaren angett.

Användning, skötsel och underhåll:

Barnvagnen måste behandlas enligt instruktionerna i bruksanvisningen. Vi understryker att endast originaltillbehör resp. -reservdelar får användas.

NO

Bruksveiledning

børst med myk børste og vask spennen forsiktig til alt er fjernet.

Ved garantifeil, vennligst henvend deg til din forhandler. Der vil de gi deg råd og bistand.

Ved reparasjon av reklamasjoner brukes produktspesifikke avskrivningssatser. Vi henviser til vilkår lagt ut hos forhandler.

Bruk, stell og vedlikehold:

Barnevognen må kun brukes i henhold til monterings- og bruksanvisningen. Vi anbefaler uttrykkelig kun å benytte originalt tilbehør samt originale reservedeler.

FI

Käyttöohje

Lukko: Jos vyölukossa ilmenee toimintahäiriöitä, ne johtuvat yleensä epäpuhtauksista, jotka voi poistaa pesemällä.

Ota takuutapauksessa heti yhteyttä kauppiaseen. Hän opastaa ja auttaa sinua.

Reklamaatiovaatimuksia käsiteltäessä käytetään tuotekohtaisia vähennyksiä. Tässä viitataan yleisiin kauppaehtoihin, jotka saat kauppiaaltaasi.

Käyttäminen, hoitaminen ja huoltaminen:

Lastenvaunuja on käsiteltävä käyttöohjeen mukaisesti. Muistutamme erityisesti siitä, että vain alkuperäisvarusteita tai varaosia saa käyttää.

SE

NO

FI

4 Грижа за количката

Продуктът редовно трябва да се проверява и почиства.

- ✧ Редовно проверявайте всички важни части за повреди. Уверете се, че механичните компоненти работят правилно.
- ✧ Редовно проверявайте дали всички винтове, нитове, болтове и други крепежни елементи са затегнати.
- ✧ Не използвайте за смазване грес или масло – използвайте спрей на силиконова основа.
- ✧ Прекаленото натоварване, неправилното съгване или използването на неодобрени аксесоари може да повреди или да унищожи количките.
- ✧ Никога не слагайте повече от 4 kg в кошницата за пазаруване.
- ✧ Съхранявайте сгнатата количка само в добре проветрени помещения, за да я предпазите от мухъл.
- ✧ Не съхранявайте количката на пряка слънчева светлина, за да не избледнее тапицерията.

4 Instrucțiuni de îngrijire

Produsul trebuie verificat și curățat în mod regulat.

- ✧ Verificați în mod regulat toate piesele importante dacă prezintă deteriorări. Asigurați-vă de funcționarea corespunzătoare a componentelor mecanice.
- ✧ Verificați în mod regulat că toate șuruburile, niturile, șuruburile și alte elemente de fixare sunt strânse.
- ✧ Nu utilizați vaselină sau ulei pentru lubrifiere – utilizați un spray pe bază de silicon.
- ✧ O greutate prea mare, plierea inadecvată sau utilizarea unor accesorii neomologate pot deteriora sau distruge cărucioarele.
- ✧ Nu așezați mai mult de 4 kg în coșul pentru cumpărături.
- ✧ Vă rugăm să păstrați căruciorul pliat numai într-o zonă bine ventilată pentru a preveni formarea mușgaiului.
- ✧ Nu așezați căruciorul într-un loc sub acțiunea directă a razelor soarelui, deoarece materialele textile se pot decolora.

4 Bakım talimatı

Ürünün düzenli olarak kontrol edilmesi ve temizlenmesi gerekmektedir.

- ✧ Önemli parçalarda hasar olup olmadığını düzenli olarak kontrol edin. Mekanik yapı parçalarının kusursuz çalıştığından emin olun.
- ✧ Düzenli olarak bütün vidaların, perçinlerin, pimlerin ve diğer tespitlemelerin yerlerinde düzgün oturup oturmadığını kontrol ediniz.
- ✧ Yağlama için yağlama gresleri veya yağ kullanmayınız; bunun yerine silikon bazlı spreyleri kullanınız.
- ✧ Aşırı yüklenme, kurallara aykırı şekilde katlama veya izin verilmeyen aksesuarların kullanımı bebek arabasına zarar verebilir.
- ✧ Alışveriş sepetine asla 4 kg'dan fazla yük koymayınız.
- ✧ Bebek arabasını sadece açık iken ve iyi havalandırılmalı ortamlarda tutarak küflenmeleri önleyiniz.
- ✧ Bebek arabasını direkt güneş ışınlarına maruz bırakmayınız, kumaşların rengi atabilir.



BG

Инструкция за ползване

- ❖ Не използвайте части на количката, които са огънати, износени или счупени. Ремонтирайте количката в сервиз или се свържете с отдела за обслужване на клиенти на Britax.
- ❖ При контакт с PVC подове е възможно гумените колела да оставят петна. Избягвайте поставянето на гумите върху такава повърхност.

Грижа за количката

- ❖ Тапицерията на седалката и сенника могат да се почистват с гъба и топла сапунена вода.



RO

Instrucțiuni de utilizare

- ❖ Nu mai utilizați căruciorul dacă prezintă părți îndoite, uzate sau rupte. Solicitați repararea căruciorului de un centru de service sau contactați serviciul de asistență tehnică a clienților Britax.
- ❖ Pneurile din cauciuc pot lăsa pete atunci când intră în contact cu pardoseala din PVC. Vă rugăm să evitați punerea pneurilor pe aceeași suprafață.

Instrucțiuni de îngrijire

- ❖ Husa scaunului și covilitirul pot fi curățate cu un burete și cu apă caldă cu săpun.



TR

Kullanım talimatı

- ❖ Parçaların eğilmesi, aşınması veya kırılması durumunda bebek arabanızı kullanmayınız. Bebek arabanızı bir tamir servisinde tamir ettiriniz veya bir Britax Müşteri Hizmetlerine başvurunuz.
- ❖ Kauçuk lastikler, PVC zemine temas ettiği takdirde leke yapabilir. Lütfen lastikleri bu tip yüzeylere bırakmaktan kaçının.

Bakım bilgisi:

- ❖ Koltuk kılıfı ve tenteyi bir sünger ve ılık sabunlu su ile temizleyebilirsiniz.



BG

RO

TR

5 Гаранция

За тази количка ние даваме гаранция от 2 години за производствени дефекти или дефекти в материала. Гаранционният срок е в сила от момента на покупката. Моля, пазете касовата бележка като доказателство за покупка.

За рекламация, моля, върнете количката с касовата бележка. Гаранцията важи само за колички, които са правилно поддържани и се връщат почистени и в добро състояние.

Гаранцията не покрива:

- естественото износване на материята и повреди, които се дължат на прекалено натоварване.
- повреди, причинени от неправилна или неподходяща употреба.

Гаранция или не?

Материя: Всички наши тъкани отговарят на най-високите изисквания и на условията за устойчивост на цветовете на ултравиолетови лъчи. Въпреки това всички материали избеляват при трайно излагане на ултравиолетови лъчи. Това не е дефект на материала, а нормално износване, за което не даваме гаранция.

5 Garanție

Пенру acest cărucior, oferim o garanție pentru defecte de fabricație sau de material de 2 ani. Perioada de garanție începe la data achiziționării. Vă rugăm să păstrați chitanța ca dovadă a achiziționării.

Пенру reclamații, vă rugăm să returnați căruciorul cu chitanța. Garanția este limitată la cărucioare care au fost manipulate corect și care sunt returnate în stare curată și adecvată.

Garanția nu acoperă:

- uzura și ruperea naturală, precum și deteriorarea datorată solicitării excesive.
- deteriorările cauzate de utilizarea neadecvată.

Garanție sau nu?

Materiale textile: Toate materialele noastre textile înтрnesc cele mai înalte cerințe în терmeni de rezistență a culorilor la radiațiile UV. Totuși, toate materialele се decolorează dacă sunt expuse la radiațiile UV. Nu este un defect de material, însă ререзинтă uzură normală pentru care nu се oferă гаранție.

5 Garanti

Bu bebek arabasında ortaya çıkabilecek üretim ve malzeme hataları 2 yıl garanti kapsamı altındadır. Garanti süresi, satın alma tarihinde başlamaktadır. İspat olarak lütfen satış belgesini saklayınız.

Şikayet durumunda bebek arabasını satış belgesi ile birlikte geri gönderiniz. Garanti hizmeti, kurallara uygun şekilde kullanılmış, temiz ve iyi durumda geri gönderilmiş bebek arabaları için geçerlidir.

Garanti kapsamı dışında kalan durumlar:

- doğal kullanıma dayalı eskime ve fazla zorlamadan kaynaklanan hasarlar.
- Amacına uygun olmayan veya kurallara aykırı kullanımdan kaynaklanan hasarlar.

Garanti kapsamında mı, değil mi?

Kumaşlar: Tüm kumaşlarımız rengin UV ışınlarına karşı dayanıklılığı hususunda yüksek kaliteye sahiptir. Fakat UV ışınlarına maruz kalan tüm kumaşların rengi solmaktadır. Burada malzeme hatası söz yoktur, tersine normal aşınma söz konusudur ve garanti kapsamı dışındadır.



Катарама: Ако се появят проблеми с катарамата, те най-често се дължат на замърсяване, което може да се почисти.

Ако имате нужда от гаранционен сервиз, моля, свържете се незабавно с вашия дистрибутор. Ще получите съвет и съдействие. При разглеждане на исквете, се прилагат специфични за продукта стойности на амортизация. За целта ние ви насочваме да прегледате общите ни условия, с които разполага дистрибуторът.

Употреба, грижа и поддръжка:

Количката трябва да се поддържа съгласно инструкциите. Изрично подчертаваме, че трябва да се използват само оригинални аксесоари или резервни части.

Cataramă: Dacă apar erori de funcționare a cataramei, acestea se datorează adesea murdăriei care poate fi înlăturată prin spălare.

Pentru serviciu de garanție, vă rugăm să contactați imediat distribuitorul dumneavoastră. Veți beneficia de sfaturi și asistență. Când se procesează reclamații, se aplică rate de depreciere specifice produsului. Pentru aceasta, vă atragem atenția asupra termenilor și condițiilor generale disponibile la reprezentanțele autorizate.

Utilizarea, îngrijirea și întreținerea:

Căruciorul trebuie tratat în conformitate cu instrucțiunile. Atragem atenția în mod explicit că trebuie utilizate exclusiv accesorii sau piese de schimb originale.

Kilit: Kemer kilidinde fonksiyon arızası meydana gelmişse, bu arıza genel olarak temizleme işlemiyle ortadan kaldırılabilecek kirlenmelere dayanmaktadır.

Garanti durumunda hemen yetkili satıcınıza başvurun. Size yardımcı olacaktır. İşleme alınan şikayet taleplerinde ürüne özel amortisman nispeti uygulanmaktadır. Bu hususta, satıcınızda bulunan genel ticari koşullara bakınız.

Kullanım, temizlik ve bakım:

Bebek arabası kullanım kılavuzunda açıklanan şekilde kullanılmalıdır. Sadece orijinal aksesuarın ve/veya yedek parçaların kullanılması gerektiğini açıkça belirtmek isteriz.

4 Hooldusjuhend

Toodet tuleb regulaarselt kontrollida ja puhastada.

- ✎ Kontrollige regulaarselt, kas kõik olulised osad on kahjustusteta. Veenduge, et mehaanilised osad töötaksid õigesti.
- ✎ Kontrollige pidevalt, kas kõik kruvid, needid, poldid ja muud kinnitusvahendid on pingul.
- ✎ Ärge kasutage määrimiseks mõaret või õli, kasutage silikoonipõhist pihust.
- ✎ Liiga raske koorem, vale kokkupanek või sobimatute lisatarvikute kasutamine võib käru kahjustada.
- ✎ Ärge asetage pakikorvi üle 4 kg.
- ✎ Hallituse vältimiseks hoidke kokkupandud käru ainult hästi õhutatud kohas.
- ✎ Käru paigutamisel otsese päikesevalguse kätte võivad kangad pleekida.
- ✎ Ärge kasutage käru, kui osad on paindunud, kulunud või purunenud. Laske käru parandada remonditöökojas või võtke ühendust Britaxi klienditeenindusega.

4 Norādījumi par kopšanu

Produkts ir regulāri jāpārbauda un jātīra.

- ✎ Regulāri pārbaudiet visas svarīgās daļas, lai konstatētu, vai tās nav bojātas. Pārlicinieties, vai mehāniskās detaļas darbojas pareizi.
- ✎ Regulāri pārbaudiet, vai visas skrūves, kniedes, aizbīdņi un citi stiprinājumi ir nostiprināti.
- ✎ Neizmantojiet smērvielu vai eļļas ieziešanai, izmantojiet uz silikona bāzētu aerosolu.
- ✎ Pārāk smaga slodze, nepareiza salocīšana vai neapstiprinātu piederumu izmantošana var sabojāt vai salauzt bērna ratiņus.
- ✎ Nekad iepirkumu grozā nelieciet vairāk par 4 kg.
- ✎ Lūdzu, glabājiet bērna ratiņus salocītā veidā labi vēdinātā vietā, lai novērstu pelējuma rašanos.
- ✎ Nenovietojiet bērna ratiņus tiešos saules staros, audums var izbalēt.
- ✎ Neturpiniet izmantot bērna ratiņus, ja daļas ir saliekas, nolietojušas vai bojātas. Bērna ratiņus drīkst remontēt tikai remontdarbu pakalpojumus sniedzējs, vai sazinieties ar Britax klientu apkalpošanas servisu.

4 Priežiūros instrukcijos

Gaminį būtina reguliariai tikrinti ir valyti.

- ✎ Reguliariai patikrinkite visas svarbias dalis, ar jos nepažeistos. Įsitinkinkite, ar mechaniniai komponentai veikia tinkamai.
- ✎ Reguliariai tikrinkite, ar visi sraigčiai, kniedės, varžtai, kiti tvirtinimo elementai yra gerai priveržti.
- ✎ Nesutepkite tepalu ar alyva, skirta tepti – naudokite silikono pagrindo puršiklį.
- ✎ Dėl per didelės apkrovos, netinkamai sulenkus gaminį arba naudojant nepatvirtintus priedus, galima sugadinti vežimėlį.
- ✎ Niekada į pirkinių krepšelį nedėkite daugiau nei 4 kg svorio.
- ✎ Sulenktą vežimėlį laikykite tik gerai vėdinamoje vietoje, kad išvengtumėte pelėsių.
- ✎ Vežimėlį laikykite atokiau nuo tiesioginių saulės spindulių, kadangi tekstiliniai audiniai gali išblukti.
- ✎ Jei vežimėlio dalys sulinkusios, nusidėvėjo ar yra sulūžusios, juo nebesinaudokite. Pasirūpinkite, kad vežimėlį suremontuotų remonto tarnyba arba susisiektė su „Britax“ klientų aptarnavimo tarnyba.



EE

Kasutusjuhend

- ✧ Kummirehvid võivad kokkupuutes PVC põrandakattega määrida. Ärge pange kummirehve sellisele pinnale.

Hooldusjuhend

- ✧ Istmekatet ja kaarvarju võib pesta nuustiku ja sooja seebiveega.



LV

Lietošanas instrukcija

- ✧ Gumijas riteņi var atstāt pēdas uz PVC grīdas seguma. Lūdzu, nebrauciet pa šādu virsmu.

Norādījumi par kopšanu

- ✧ Sēdekļa apsegu un pārsegu var tīrīt ar sūkli un siltu ziepjūdeni.



LT

Naudojimo instrukcija

- ✧ Guminės padangos ant PVC grindų gali palikti žymių. Nedėkite padangų ant šio paviršiaus.

Priežiūros instrukcijos

- ✧ Sėdynės apdangalą ir gaubtą galima valyti kempine, sudrėkinta šiltu muiluotu vandeniu.



BE

LV

LT

5 Garantii

Sellel kärul on tootmis- või materjalivigade korral kaheaastane garantii. Garantii periood algab ostukuupäeval. Hoidke ostukuupäeva alati alles.

Kaebuste korral tagastage käru koos ostukuupäevaga. Garantii kehtib ainult kärkele, mida on õigesti käsitsetud ja tagastatud puhta ja komplektsena.

Garantii ei kehti järgmistel juhtudel:

- loomulik kulumine ja kahjustused, mis on tingitud liigse jõu rakendamisest;
- valesst või ebasobivast kasutamisest tingitud kahjustused.

Garantii või mitte?

Kangad Kõik meie kangad vastavad kõrgeimatele nõuetele, mis on seotud värvikindlusega UV-kiirte suhtes. Kõik värvained tuhmuvad UV-kiirte toimel. See ei ole materjaliviga, vaid tavalise kasutamisega seotud kulumine, millele garantii ei kehti.

Rihmareguleerija: Kui rihmareguleerijaga tekivad probleemid, on need sageli tingitud mustusest, mille saab ära pesta.

5 Garantija

Šiem bērna ratiņiem mēs nodrošinām ražošanas vai materiālu defektu garantiju divu gadu garumā. Garantijas periods sākas no iegādes datuma. Lūdzu, saglabājiet pirkuma čeku kā pirkuma pierādījumu.

Sūdzību gadījumā atdodiet bērna ratiņus kopā ar pirkuma čeku. Garantija ir spēkā bērna ratiņiem, kas ir pienācīgi lietoti un tiek atdoti tīrā un pienācīgā stāvoklī.

Garantija neattiecas uz:

- dabisku nolietojumu, saplēsumiem un bojājumiem, kas radušies pārmērīgas lietošanas rezultātā;
- bojājumiem, kas radušies nepiemērotas vai nepareizas lietošanas rezultātā.

Garantija ir vai nav piemērojama?

Audumi: Visi mūsu audumi atbilst visaugstākajām prasībām krāsu izturībai pret UV starojumu. Tomēr visas vielas izbalē, ja tās ir pakļautas UV starojumam. Tas nav materiāla defekts, bet gan normāla nolietošanās un plīšana, par kuru netiek izsniegta garantija.

Sprādze: Ja rodas kādas problēmas ar sprādzi, tad tas bieži notiek netīrumu dēļ, ko var izskalot.

5 Garantija

Šiam vežimēliui suteikiame 2 metų garantiją dėl gamybos ar medžiagų defektų. Garantijos laikotarpis prasideda įsigijimo dieną. Saugokite kvitą kaip pirkinio įrodymą.

Jei turite skundų, vežimėlių grąžinkite kartu su kvitu. Garantija yra taikoma tik vežimėliams, kurie buvo tinkamai naudojami ir grąžinti švarūs bei tinkamos būklės.

Garantija neapima:

- natūralaus nusidėvėjimo dėl per didelio poveikio;
- pažeidimų dėl netinkamo ar netaisyklingo naudojimo.

Taikoma garantija ar ne?

Audinys: visi mūsų audiniai atitinka aukščiausius reikalavimus dėl spalvų atsparumo UV spinduliutei. Tačiau visi audiniai blunka, kai juos veikia UV spinduliuotė. Tai nėra medžiagos defektas – tai įprastas nusidėvėjimas, kuriam garantija nėra suteikiama.

Sagties: jei kilo kokių nors problemų dėl sagties, dažniausiai jų kyla dėl nešvarumų, kuriuos galima išplauti.



Garantiaegseks hoolduseks võtke kohe ühendust oma edasimüüjaga. Teile antakse nõu ja abi. Nõuete läbitöötamisel kehtivad tootekohased hinnalangused määrad. Soovitame tutvuda üldtingimustega, mis on saadaval edasimüüja juures.

Kasutamine, korrashoid ja hooldus:

Käru tuleb kasutada juhendi kohaselt. Rõhutame, et kasutada võib ainult originaaltarvikuid või varuosi.

Lai saņemtu garantijas apkalpošanu, lūdzu, nekavējoties sazinieties ar izplatītāju. Jums tiks sniegts padoms un palīdzība. Apstrādājot prasības, tiek piemēroti produktam raksturīgie nolietojuma koeficienti. Lai iegūtu šo informāciju, skatiet vispārējos noteikumus un nosacījumus, kas pieejami mazumtirdzniecības vietās.

Izmantošana, kopšana un tehniskā apkope:

Bērna ratiņi ir jālieto atbilstoši norādījumiem. Mēs skaidri norādām, ka ieteicams izmantot tikai oriģinālos piederumus vai daļas.

Norėdami gauti garantinę priežiūrą, nedelsdami susisiekiite su savo prekybos atstovu. Jis jums suteiks patarimų ir pagalbą. Tenkinant pretenzijas yra taikomi kiekvienam gaminiui atskirai nustatyti nusidėvėjimo koeficientai. Ši informacija yra pateikta bendrosiose sąlygose ir nuostatose, kurios nurodytos prekybos atstovybėje.

Naudojimas, priežiūra ir techninė priežiūra:

vežimėlių būtina naudoti pagal instrukcijas. Mes aiškiai nurodome, kad galima naudoti tik originalius priedus ar atsargines dalis.

4 Οδηγίες φροντίδας

Το προϊόν θα πρέπει να ελέγχεται τακτικά και να καθαρίζετε.

- ✎ Ελέγχετε τακτικά όλα τα σημαντικά εξαρτήματα για ζημιές. Βεβαιωθείτε ότι τα μηχανικά μέρη λειτουργούν σωστά.
- ✎ Να ελέγχετε τακτικά ότι όλες οι βίδες, καρφιά και άλλοι συνδετήρες είναι σφηχτά.
- ✎ Μην χρησιμοποιείτε γράσο ή λάδι για τη λίπανση - χρησιμοποιήστε ένα λιπαντικό με βάση σιλικόνης.
- ✎ Ένα πολύ βαρύ φορτίο, κάνει αδύνατη την αναδίπλωση. Η χρήση μη εγκεκριμένων εξαρτημάτων μπορεί να προκαλέσει βλάβη ή να καταστρέψει το καρότσι.
- ✎ Ποτέ μην τοποθετείτε περισσότερα από 4 κιλά στο καλάθι αγορών.
- ✎ Παρακαλώ κρατήστε διπλωμένο το καρότσι μόνο σε καλά αεριζόμενο χώρο για πρόληψη από τη μούχλα.
- ✎ Βάλτε το καρότσι μακριά από το άμεσο ηλιακό φως, διότι τα κλωστοϋφαντουργικά προϊόντα μπορεί να εξασθενίσουν.

4 Інструкції з догляду

Виріб треба постійно перевіряти та чистити.

- ✎ Регулярно перевіряйте всі важливі деталі на предмет пошкодження. Переконайтеся, що механічні деталі функціонують бездоганно.
- ✎ Регулярно перевіряйте, чи всі гвинти, гайки, болти та інші кріплення надійно затягнуті.
- ✎ Не використовуйте оливу або олию для змащення, натомість користуйтеся спреєм на силіконовій основі.
- ✎ Візок може бути пошкоджено або зламано, якщо його перенавантажувати, неправильно складати або використовувати, а також у разі використання неналежних аксесуарів.
- ✎ Ніколи не кладіть більше 4 кг у кошик для покупок.
- ✎ Bewahren Sie den Kinderwagen nur aufgeklappt in gut gelüfteter Umgebung auf, damit es nicht zu Schimmelbildung kommt.
- ✎ Уникайте потрапляння прямих сонячних променів на дитячий візок, бо тканина вигорєє на сонці.

4 Uputstva za održavanje

Proizvod treba redovno proveravati i čistiti.

- ✎ Redovno proveravajte da li su se pojavila oštećenja na svim važnim delovima. Pobrinite se da mehaničke komponente pravilno funkcionišu.
- ✎ Redovno proveravajte da li su svi šrafovi, nitne, zavrtnji i ostali pričvršćivači zategnuti.
- ✎ Nemojte koristiti mazivo ili ulje za podmazivanje kolica – koristite sprej na bazi silikona.
- ✎ Previše težak teret, nepravilno sklapanje ili upotreba neodobrenih dodataka može da ošteti ili upropasti kolica.
- ✎ Ne stavljajte teret teži od 4 kg u korpu za artikle.
- ✎ Sklopljena kolica držite isključivo u dobro provetrenim prostorijama kako bi se sprečila pojava buđi.
- ✎ Držite kolica dalje od direktne sunčeve svetlosti, tekstil može da izbledi.
- ✎ Ne koristite kolica ukoliko su delovi iskrivljeni, pohabani ili polomljeni. Kolica popravljajte u servisu za popravku ili kontaktirajte Britax korisnički servis.



GR

Οδηγίες χρήσης

❖ Δεν χρησιμοποιούμε πλέον το καρότσι, αν τα μέρη είναι λυγισμένα, φθαρμένα ή σπασμένα. Επισκευάστε το καρότσι σε κάποια υπηρεσία επισκευών ή επικοινωνήστε με την Εξυπηρέτηση Πελατών Britax.

❖ Οι λαστιχένιες ρόδες ενδέχεται να αφήσουν σημάδια σε δάπεδα από PVC. Αποφεύγετε την επαφή των ροδών με τέτοιες επιφάνειες.

Οδηγίες φροντίδας

❖ Το κάλυμμα του καθίσματος και η κοκούλα μπορεί να καθαριστεί με ένα σφουγγάρι και χλιαρό νερό με σαπούνι.



UA

Інструкція з експлуатації

❖ Не користуйтеся дитячим візком, якщо елементи конструкції зігнуті, зношені або зламані. Зверніться в ремонтну майстерню або зв'яжіться із сервісною службою Britax.

❖ Гумові шини можуть залишати плями на покритті підлоги з ПВХ. Уникайте контакту шин із такими поверхнями.

Рекомендації з догляду:

❖ Обшивку сидіння і тент можна чистити за допомогою губки та теплої мильної води.



RS

Korisnička uputstva

❖ Gumeni točkovi u kontaktu sa podnim oblogama od PVC-a mogu ostaviti mrlje. Molimo Vas da izbegavate spruštanje točkova na ovu površinu.

Uputstva za održavanje

❖ Navliaka i prekrivač za sedište se mogu čistiti sunderom natopljenim u mlakom rastvoru sapunice.



GR

UA

RS

165

5 Εγγύηση

Γι' αυτό το καρότσι, παρέχουμε μια εγγύηση για ελαττωματική κατασκευή ή υλικά για 2 χρόνια. Η περίοδος της εγγύησης αρχίζει από την ημερομηνία αγοράς. Παρακαλώ κρατήστε την απόδειξη ως απόδειξη αγοράς.

Για παράπονα μπορείτε να επιστρέψετε το καρότσι με την απόδειξη αγοράς. Η εγγύηση περιορίζεται σε καρότσια που επιστρέφονται καθαρά και σε άψογη κατάσταση.

Η εγγύηση δεν καλύπτει:

- φυσική φθορά και βλάβες που οφείλονται σε υπερβολική χρήση.
- ζημία που προκαλείται από ακατάλληλη χρήση.

Εγγύησης ή όχι;

Υφάσματα: Όλα τα υφάσματα μας πληρούν τις υψηλότερες απαιτήσεις όσον αφορά το χρώμα και την αντοχή στην υπεριώδη ακτινοβολία. Ωστόσο, όλες οι ουσίες που εκτίθενται σε υπεριώδη ακτινοβολία μπορεί να εξασθενίσουν. Αυτό δεν είναι ελάττωμα στο υλικό, αλλά φυσιολογική φθορά για την οποία δεν παρέχεται εγγύηση.

5 Гарантія

На цей дитячий візок ми надаємо 2-річну гарантію на виробничий брак або брак матеріалу. Термін гарантії розпочинається з дати придбання виробу. Зберігайте, будь ласка, всі необхідні документи, що свідчать про факт придбання виробу.

В разі рекламачії поверніть дитячий візок виробникові у супроводі документів, що свідчать про факт придбання. Гарантійні зобов'язання поширюються тільки на ті дитячі візки, які використовувалися належним чином та було повернено у чистому та охайному вигляді.

Гарантія не поширюється на:

- прояви природного зносу та пошкодження, що виникли внаслідок надмірного навантаження.
- пошкодження, що виникли внаслідок неправильного або неналежного використання.

Які випадки слід вважати гарантійними?

Тканини: Усі наші тканини для обшивки відповідають високим вимогам стійкості кольору до ультрафіолетового випромінювання. Незважаючи на це, всі тканини вигорають, коли на них діє ультрафіолетове випромінювання. Це не дефект матеріалу, а нормальна ознака зносу, на яку не поширюється гарантія.

5 Garancija

Za ova kolica dajemo garanciju na fabričke ili tehničke kvarove u trajanju od 2 godine. Garantni period počinje od datuma kupovine. Sačuvajte račun kao dokaz o kupovini.

U slučaju reklamacije, vratite kolica uz račun. Garancija važi za kolica sa kojima se ispravno postupalo i koja se vraćaju u čistom i ispravnom stanju.

Garancija ne pokriva:

- prirodno habanje i seranje, i oštećenja izazvana preteranim opterećenjem;
- oštećenja nastala usled neprikladne ili nepravilne upotrebe.

Garancija ili ne?

Materijali: Svi naši materijali ispunjavaju najviše standarde koji se tiču otpornosti boja na UV zračenje. Međutim, sve supstance blede kada su izložene UV zračenju. Ovo nije greška u materijalu, već normalno habanje za koje ne dajemo garanciju.



GR

Οδηγίες χρήσης

Μπουύκλα: Εάν προκύψει οποιοδήποτε πρόβλημα σχετικά με την μπουύκλα, αυτό είναι συχνό και οφείλεται σε ακαθαρσίες και μπορεί να καθαριστεί.

Για την υπηρεσία εγγύησης, επικοινωνήστε με τον αντιπρόσωπο σας αμέσως. Θα σας δοθούν συμβουλές και βοήθεια. Κατά την εξέταση των αιτήσεων, υπάρχουν συγκεκριμένοι συντελεστές αποσβέσεων που ισχύουν, γι' αυτό σας παραπέμπουμε στους γενικούς όρους και προϋποθέσεις που θα βρείτε στην αντιπροσωπεία.

Φροντίδα, χρήση και συντήρηση

Το καρότσι θα πρέπει να το χειρίζεστε σύμφωνα με τις οδηγίες.

Επισημάνετε ρητώς ότι μόνο τα αρχικά εξαρτήματα ή ανταλλακτικά μπορούν να χρησιμοποιηθούν.

UA

Інструкція з експлуатації

Замок: Несправна робота замка часто є результатом накопичення бруду й пилу. Якщо виникла така ситуація, замок слід почистити.

Будь-ласка, зверніться до продавця у разі виникнення гарантійної вимоги. Він надасть вам необхідну пораду та підтримку. Під час обробки претензії використовуються спеціальні норми амортизації під час використання виробу. Посилайтесь на наші договірні умови, які можна отримати від продавця.

Використання, догляд і технічне обслуговування:

При користуванні дитячим візком необхідно дотримуватися інструкції з експлуатації.

Ми звертаємо увагу на те, що необхідно використовувати лише оригінальні аксесуари або запасні частини.

RS

Korisnička uputstva

Korča: Ukoliko imate problema sa korčom, čest uzrok ovome je prljavština koja može da se opere.

Za servisiranje pod garancijom odmah pozovite lokalno predstavništvo. Dobićete savet i pomoć. Prilikom obrade pritužbi, primenjuju se posebne stope otpisa za svaki proizvod. Iz tog razloga, pogledajte opšte odredbe i uslove istaknute u lokalnom predstavništvu.

Čuvanje, briga i održavanje:

Sa kolicima se mora postupati u skladu sa uputstvima. Izričito navodimo da se može koristiti samo originalna dodatna oprema ili rezervni delovi.

GR

UA

RS

٣ تجميع عربية الأطفال واستخدامها

٤ تعلي، مات العناية

يجب فحص المنتج وتنظيفه بشكل منتظم.

❖ قم بفحص الأجزاء الهامة بحثًا عن التلف. يجب التأكد من أن المكونات الميكانيكية تعمل بشكل سليم.

❖ يجب التأكد بشكل منتظم من أن كافة البراغي والمسامير ومسامير التثبيت وأدوات التثبيت الأخرى محكمة الربط.

❖ يجب عدم استخدام الشمع أو الزيت للتزييت - يجب استخدام رذاذ يعتمد على السيليكون.

❖ قد يؤدي استخدام حمل ثقيل للعناية أو الطي غير الصحيح أو استخدام ملحقات غير معتمدة إلى تلف عربات الأطفال أو تدميرها.

❖ يجب عدم وضع ما يزيد على ٤ كجم في سلة التسوق مطلقًا.

❖ يُرجى الاحتفاظ بعربة الأطفال المطوية في منطقة جيدة التهوية فقط لتجنب تعرضها للعفن الفطري.

❖ يجب وضع عربية الأطفال بعيدًا عن ضوء الشمس المباشر، لأن النسيج القماشى يمكن أن يبهت.

يجب عدم استخدام عربة الأطفال إذا تعرضت الأجزاء للثني أو التآكل أو الكسر. يجب إصلاح عربة الأطفال بمعرفة خدمة إصلاح أو بالاتصال بخدمة عملاء Britax.

عند ملامسة الإطارات المطاطية للأرضيات المصنوعة من PVC، قد تخفّف بقليل. الرجاء تجنّب وضع الإطارات على هذا السطح.

تعليمات العناية

يمكن تنظيف غطاء المقعد والغطاء باستخدام قطعة من الإسفنج مع الماء الدافئ والصابون.



٤ الضمان

بالنسبة لعربة الأطفال هذه، نحن نقدم ضماناً لعبوب التصنيع أو المواد لمدة عامين. وتبدأ فترة الضمان من تاريخ الشراء. يُرجى الاحتفاظ بالإيصال كمستند للشراء.

لتقديم الشكاوى، يُرجى إعادة عربة الأطفال مع الإيصال. يقتصر الضمان على عربات الأطفال التي تمت معالجتها بشكل سليم وتم إعادتها في حالة نظيفة وسليمة.

لا يشمل الضمان ما يلي:

- التآكل والتمزق الطبيعيين بسبب الضغط المفرط
- التلف الناجم عن الاستخدام غير المناسب أو غير السليم

هل يوجد ضمان أم لا يوجد؟

المنسوجات: تلي كافة المنسوجات أعلى المتطلبات الخاصة بثبات اللون ومقاومتها للأشعة فوق البنفسجية. ومع ذلك، تبهت كل المواد إذا تعرضت للأشعة فوق البنفسجية. وهذا لا يُعد عيباً في المواد، لكنه تأكل وتمزق طبيعيين لا ضمان لهما.

الإبزيم: في حالة حدوث أية مشكلات في الإبزيم، فإنها ترجع إلى الأوساخ التي يمكن أن تعلق ويمكن غسلها.

بالنسبة لخدمة الضمان، يُرجى الاتصال بالوكيل على الفور. سوف تحصل على النصيحة والمساعدة. عند رفع المطالبات، تنطبق أسعار الخصم الخاصة بالمنتج، من أجل ذلك، نحن نحيلك إلى الشروط والبنود العامة المعروضة لدى الوكيل.

الاستخدام والعناية والصيانة:

يجب التعامل مع عربة الأطفال وفقاً للتعليمات. نحن نوضح بصرحة أنه يجوز استخدام الملحقات أو قطع الغيار الأصلية لدينا.



B-Motion 4 plus

89

Gebrauchsanleitung

Legende

Pos.	Bezeichnung
1	Verdeck*
2	Spielbügel
3	Schultergurt
4	Schultergurt-Schlosszunge
5	Hüftgurt-Schlosszunge
6	Gurtschloss
7	Griff (Faltmechanismus)
8	Sitzfläche
9	Beinstütze
10	Feststeller Schwenkräder
11	Schwenkräder
12	Einkaufskorb
13	Hinterräder
14	Bremse
15	Verriegelungshebel
16	Entriegelungsknopf
17	Aufnahme Verdeck
18	Schiebegriff
19	Travel System Adapter - Typ "A"

* Wenn nicht im Produkt enthalten, als Zubehör separat erhältlich.

89

User instructions

Legend / caption

No.	Description
1	Hood*
2	Toy bar
3	Shoulder strap
4	Shoulder-strap tongue
5	Hip-strap tongue
6	Buckle
7	Handle (folding mechanism)
8	Seat
9	Leg rest
10	Lock for swivel wheels
11	Swivel wheels
12	Shopping basket
13	Rear wheels
14	Brake
15	Locking lever
16	Release button
17	Socket cover
18	Push handle
19	Travel System Adapter - Type "A"

* Available as a separate accessory if not included with the product.

89

Mode d'emploi

Légende

Pos.	Désignation
1	Capote*
2	Arceau de jeu
3	Bretelle
4	Langue de fermeture de bretelles
5	Langue de fermeture de ceinture ventrale
6	boucle de ceinture
7	Poignée (mécanisme pliable)
8	Assise
9	Appui-jambes
10	Système de verrouillage des roues pivotantes
11	Roues pivotantes
12	Panier
13	Roues arrières
14	Frein
15	Levier de verrouillage
16	Bouton de déverrouillage
17	Logement de capote
18	Poignée de poussée
19	Adaptateur Travel System - Type "A"

* Si pas incli au produit, disponible séparément comme accessoire.

