

Gebrauchsanleitung
User Instructions
Mode d'emploi
Instrucciones del usuario
Manual do utilizador
Manuale di istruzioni
Инструкция пользователя
Bruggerinstruktioner
Gebruiksaanstructies
Instrukcja użytkownika
Pokyny k použiti
Pokyny pre užívateľa
Felhasználói útmutató
Navodila za uporabo
Upute za korisnika
Указания за потребителя
Instruțiuni de utilizare
Kullanıcı Talimatları
Kasutusjuhised
Norādījumi lietotājam
Naudojimo instrukcija
Οδηγίες Χρήσης
Інструкція користувача
Korisnička uputstva
Käyttöohje
Bruksanvisning
Bruksanvisning
تعليمات المستخدم

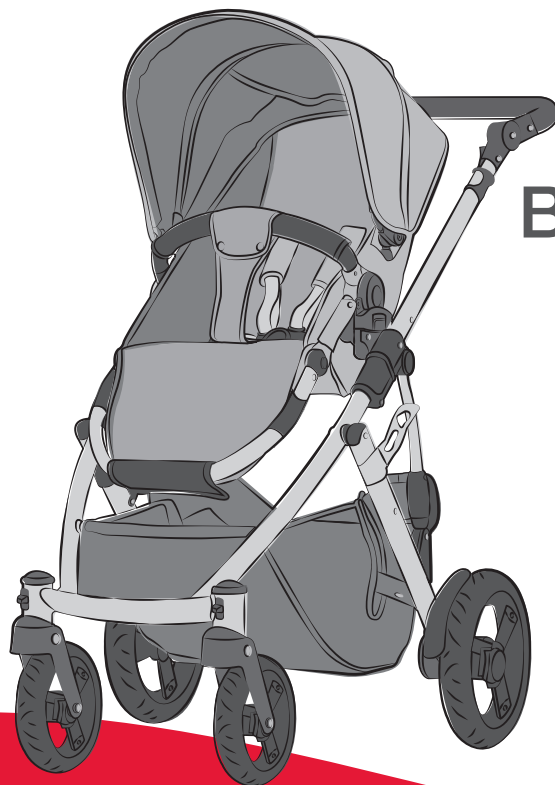

britax

BRITAX SMILE 2

6 M – 3 Y / 17 kg

DE GB FR ES PT IT RU DK NL PL CZ SK HU SI HR BG RO TR EE LV LT GR UA RS FI NO SE AR

Inhalt

1. WICHTIG: Bewahren Sie diese Gebrauchsanleitung auf, damit Sie jederzeit darin nachschlagen können	1
2. Einführung	1
3. Sicherheitshinweise	2
4. BRITAX SMILE 2	7
4.1 Pflegen Ihres BRITAX SMILE 2	7
4.2 Pflegeanleitung	8
4.3 Produktübersicht	9
4.4 Beschreibung	10
4.5 Technische Informationen	11
5. Gestell	12
5.1 Aufstellen des Gestells	12
5.2 Einstellen des Schiebegriffs	12
5.3 Zusammenklappen des Gestells	13
5.4 Montage der Schutzbleche	14
5.5 Montage der Hinterräder	14
5.6 Vorder-/Hinderrad-Luftdruck	15
5.7 Schwenkräder	15
5.8 Feststellbremse	16
5.9 Befestigen der Sitzeinheit am Gestell	17
5.10 Sicherheitsbügel	17
5.11 Verstellen von Rückenlehne und Fußstütze	18
5.12 Anbringen der Babyschale	18
5.13 Anschnallen Ihres Kindes	19

Contents

1. IMPORTANT: keep this instructions for future reference	1
2. Introduction	1
3. Safety Instructions	2
4. BRITAX SMILE 2	7
4.1 Taking care of your BRITAX SMILE 2	7
4.2 Care instructions	8
4.3 Product Overview	9
4.4 Description	10
4.5 Technical Information	11
5. Chassis	12
5.1 Unfolding the chassis	12
5.2 Adjusting handle	12
5.3 Folding the chassis	13
5.4 Attaching the mudguards	14
5.5 Attaching the rearwheels	14
5.6 Front/rear wheel air pressure	15
5.7 Swivel wheels	15
5.8 Parking brake	16
5.9 Fixing the seat unit to the chassis	17
5.10 Bumper Bar	17
5.11 Adjusting the back and footrest	18
5.12 Attaching the infant carrier	18
5.13 Harnessing your child	19

Sommaire

1. IMPORTANT : conservez ces instructions pour vous y reporter ultérieurement	1
2. Introduction	1
3. Consignes de sécurité	2
4. BRITAX SMILE 2	7
4.1 Entretien de votre BRITAX SMILE 2	7
4.2 Instructions d'entretien	8
4.3 Aperçu du produit	9
4.4 Description	10
4.5 Informations techniques	11
5. Châssis	12
5.1 Dépliage du châssis	12
5.2 Réglage de la poignée	12
5.3 Pliage du châssis	13
5.4 Fixation des garde-boue	14
5.5 Fixation des roues arrière	14
5.6 Pression d'air des roues avant/arrière	15
5.7 Roues pivotantes	15
5.8 Frein de stationnement	16
5.9 Fixation du siège sur le châssis	17
5.10 Barre de butoir	17
5.11 Réglage du dossier et du repose-pieds	18
5.12 Fixation du lit d'auto	18
5.13 Attacher votre enfant	19

6. Bezug	21	6. Fabric	21	6. Tissu	21
6.1 Verdeck	21	6.1 Hood	21	6.1 Capote	21
6.2 Schürze der Sitzeinheit	22	6.2 Seat unit apron	22	6.2 Protection du siège	22
6.3 Abnehmen des Einkaufskorb-Bezugs	22	6.3 Basket fabric removal	22	6.3 Retrait du tissu du panier	22
6.4 Abnehmen des Sicherheitsbügel- Bezugs	22	6.4 Bumper bar fabric removal	22	6.4 Retrait du tissu de la barre de butoir	22



1. **WICHTIG:** Bewahren Sie diese Gebrauchsanleitung auf, damit Sie jederzeit darin nachschlagen können

Eine Missachtung dieser Anleitung kann die Sicherheit Ihres Kindes beeinträchtigen. Es ist wichtig, dass alle Personen, die den Kinderwagen und dessen Zubehör benutzen, wissen, wie damit umzugehen ist, auch wenn sie den Wagen nur kurz benutzen. Es liegt auf der Hand, dass diese Gebrauchsanleitung nicht auf jede beim Gebrauch dieses Kinderwagens mögliche Gefahr hinweisen kann. Sie als Benutzer sind für die Sicherheit des Kindes verantwortlich. Sollten Sie noch Fragen haben, wird Ihr Fachhändler Ihnen gern weiterhelfen.

Diese Gebrauchsanleitung wurde aus dem Englischen übersetzt.

Sollten sich in einer Sprachversion dieser Gebrauchsanleitung Zweifel ergeben, so ist allein die englische Version maßgeblich.

2. Einführung

Vielen Dank, dass Sie sich für den BRITAX SMILE 2 entschieden haben. Wir freuen uns, dass Ihr BRITAX SMILE 2 Ihr Kind sicher durch seine ersten Lebensjahre begleiten darf.

WICHTIG:

- Lesen Sie die Gebrauchsanleitung sorgfältig durch und machen Sie sich mit dem Kinderwagen vertraut, bevor Sie ihn mit Ihrem Kind benutzen.
- Wenn Ihr Kinderwagen von anderen Personen verwendet wird, die nicht damit vertraut sind (z.B. den Großeltern),

1. **IMPORTANT:** keep this instructions for future reference

Your child's safety may be affected if you do not follow these instructions. It is important that anyone using this pushchair and its accessories should be familiar with how it is operated even if he/ she is only going to use the pushchair for a short while. Obviously these instructions cannot eliminate all possible risks when using this pushchair. You are of course responsible for your child's safety. If anything is unclear, contact the retail outlet you purchased this pushchair from.

This userguide is a translation from English language. In case of doubt in any other language used in this userguide, the English version is the leading language.

2. Introduction

Thank you for choosing the BRITAX SMILE 2. We are pleased that your BRITAX SMILE 2 will accompany your child safely throughout the first years of his or her life.

IMPORTANT:

- Read the instructions carefully and familiarize yourself with the pushchair before you use it with your child.
- If your pushchair is to be used by other people who are not familiar with it (such

1. **IMPORTANT :** conservez ces instructions pour vous y reporter ultérieurement

La sécurité de votre enfant peut être détériorée si vous ne suivez pas ces instructions. Il est essentiel que quiconque utilise cette poussette et ses accessoires maîtrise son fonctionnement, même pour une utilisation brève. À l'évidence, ces instructions ne peuvent pas éliminer tous les risques potentiels lorsque la poussette est utilisée. Vous êtes bien entendu responsable de la sécurité de votre enfant. Si quelque chose ne vous semble pas clair, veuillez contacter le revendeur de cette poussette.

Ce manuel d'utilisation est une traduction réalisée à partir de la version anglaise.

En cas de doute dans l'une des autres langues de ce manuel d'utilisation, la version anglaise fait foi.

2. Introduction

Merci d'avoir choisi BRITAX SMILE 2. Nous sommes ravis de savoir que votre poussette BRITAX SMILE 2 accompagnera votre enfant en toute sécurité tout au long des premières années de sa vie.

IMPORTANT :

- Lisez soigneusement les instructions et familiarisez-vous avec la poussette avant de l'utiliser avec votre enfant.
- Si votre poussette est utilisée par d'autres personnes qui ne sont pas familiarisées avec son fonctionnement

erklären Sie diesen stets vorher die Benutzung.

- Die Sicherheit Ihres Kindes kann beeinträchtigt werden, wenn Sie sich nicht an diese Gebrauchsanleitung halten.
- Benutzen Sie kein Zubehör, das nicht von BRITAX für die Verwendung mit dem BRITAX SMILE 2 zugelassen wurde. Dadurch würden Sie die Garantie verlieren und könnten Sie Ihr Produkt beschädigen.
- Sie sollten nur von BRITAX stammende oder empfohlene Original-Ersatzteile mit dem BRITAX SMILE 2 verwenden.

VORSICHT! Lassen Sie Ihr Kind nicht mit dem Produkt spielen.

VORSICHT! Das Produkt kann einen Beutel mit Trockenmittel (Kieselgel) enthalten. Nicht in den Mund nehmen, bitte entsorgen.

Wenn Sie noch Fragen zur Benutzung des BRITAX SMILE 2 oder dessen Zubehörs haben, wenden Sie sich bitte an uns.

3. Sicherheitshinweise

VORSICHT! Dieser Kinderwagen ist für Kinder ab 6 Monaten bis zu einem Gewicht von 17 kg bzw. einem Alter von 3 Jahren geeignet.



as grandparents), always show them how the pushchair is used.

- Your child's safety may be put at risk if you do not follow these instructions.
- Do not use any accessories which have not been approved by Britax for use with the BRITAX SMILE 2. This will void your warranty and might cause damage to your product.
- Only original replacement parts supplied or recommended by Britax should be used with the BRITAX SMILE 2.

WARNING! Do not let your child play with the product.

WARNING! Product may contain a bag with desiccant silica gel. Do not eat, throw away.

If you have further questions regarding the use of the BRITAX SMILE 2 or its accessories, feel free to contact us.

3. Safety Instructions

WARNING! This pushchair is suitable for children from 6 months up to a weight of 17kg or 3 years of age.

(comme les grands-parents), montrez-leur toujours comment l'utiliser.

- La sécurité de votre enfant peut être mise en danger si vous ne suivez pas ces instructions.
- N'utilisez pas d'accessoires qui n'ont pas été approuvés par Britax pour une utilisation avec la BRITAX SMILE 2. Cela annulerait votre garantie et pourrait endommager votre produit.
- N'utilisez que des pièces de rechange originales fournies ou recommandées par Britax avec la BRITAX SMILE 2.

AVERTISSEMENT ! Ne laissez pas votre enfant jouer avec le produit.

AVERTISSEMENT ! Le produit peut contenir un sachet déshydratant de gel de silice. Ne pas ingérer, à jeter à la poubelle.

Si vous avez des questions supplémentaires concernant l'utilisation de la BRITAX SMILE 2 ou de ses accessoires, n'hésitez pas à nous contacter.

3. Consignes de sécurité

AVERTISSEMENT ! Cette poussette est conçue pour les enfants à partir de 6 mois et jusqu'à 17 kg (3 ans) maximum.

VORSICHT! Diese Sitzeinheit eignet sich **nicht** für Kinder unter 6 Monaten.

VORSICHT! Dieses Produkt eignet sich **nicht**:

- Als Ersatz für ein Bett oder Kinderbett. Kinderwagen-Aufsätze, Kinderwagen und Buggies dürfen nur zum Befördern von Kindern verwendet werden.
- Zum Joggen oder Skaten.
- Zum Befördern von mehr als einem Kind.
- Für gewerblichen Einsatz.
- Als Travel System in Verbindung mit anderen Babyschalen als den in dieser Gebrauchsanleitung aufgeführten.

VORSICHT! Vergewissern Sie sich vor dem Gebrauch, dass alle Verriegelungseinrichtungen eingerastet sind.

VORSICHT! Beim Tragen des Kinderwagens darauf achten, dass die Sicherheitsverriegelungen nicht versehentlich geöffnet werden.

VORSICHT! Beim Zusammenklappen des Gestells darauf achten, dass Sie sich oder andere nicht einklemmen.

VORSICHT! Den Kinderwagen nicht zusammenklappen, solange ein Kind darin sitzt.

WARNING! This seat unit is **not** suitable for children under 6 months.

WARNING! This product is **not** suitable:

- As a substitute for a bed or cot. Carrycots, strollers and pushchairs may only be used for transport.
- For running or skating.
- For transporting more than one child.
- For commercial use.
- As a travel system in combination with infant carriers other than the ones mentioned in this user guide.

WARNING! Ensure that all the locking devices are engaged before use.

WARNING! When carrying the pushchair, make sure you do not open the safety lock by mistake.

WARNING! When folding the pushchair frame, make sure you and others do not get trapped.

WARNING! Never fold the pushchair when a child is sitting in it.

AVERTISSEMENT ! Ce siège ne convient **pas** aux enfants de moins de 6 mois.

AVERTISSEMENT ! Ce produit ne convient **pas** :

- Pour remplacer un lit ou un berceau. Les berceaux portables, poussettes et buggies doivent uniquement être utilisés pour le transport.
- Pour la course à pied ou le patinage.
- Pour le transport de plusieurs enfants.
- Pour une utilisation commerciale.
- Comme système de voyage en association avec d'autres lits d'auto que ceux indiqués dans ce manuel.

AVERTISSEMENT ! Vérifiez que tous les dispositifs de verrouillage sont enclenchés avant l'utilisation.

AVERTISSEMENT ! Lorsque vous portez la poussette, assurez-vous que vous n'ouvrez pas le verrou de sécurité par mégarde.

AVERTISSEMENT ! Lorsque vous pliez le châssis de la poussette, assurez-vous de ne pas vous coincer les doigts ou de ne pas blesser un tiers.

AVERTISSEMENT ! Ne pliez jamais la poussette lorsqu'un enfant est assis dessus.

VORSICHT! Stellen Sie sicher, dass Ihr Kind beim Aufklappen und Zusammenklappen des Kinderwagens diesem fernbleibt, um Verletzungen zu vermeiden.

VORSICHT! Benutzen Sie immer das Rückhaltesystem.

VORSICHT! Vergewissern Sie sich vor dem Gebrauch, dass der Kinderwagen-Aufsatz oder die Sitzeinheit oder die Autositz-Befestigungsvorrichtungen richtig eingerastet ist bzw. sind.

VORSICHT! Lassen Sie Ihr Kind niemals unbeaufsichtigt allein.

VORSICHT! Beim Parken des Kinderwagens immer die Bremse einrasten, bevor Sie Ihr Kind hineinsetzen oder herausheben.

VORSICHT! Stellen Sie beim Einstellen des Kinderwagens sicher, dass Ihr Kind keine sich bewegenden Teile erreichen kann.

VORSICHT! Am Schiebegriff befestigte Lasten beeinträchtigen die Standfestigkeit des Kinderwagens.

VORSICHT! Schützen Sie Ihr Kind vor intensiver Sonneneinstrahlung. Das Verdeck bietet keinen vollständigen Schutz vor gefährlicher UV-Strahlung.

WARNING! To avoid injury ensure that your child is kept away when unfolding and folding this product.

WARNING! Always use the restraint system.

WARNING! Check that the carrycot or seat unit or car seat attachment devices are correctly engaged before use.

WARNING! Never leave your child unattended.

WARNING! Always engage the brake when you park the pushchair, before you put your child into it and before you remove your child.

WARNING! When making adjustments, make sure your child cannot reach into moving parts.

WARNING! Loads on the push handle affect the stability of the pushchair.

WARNING! Protect your child from strong sunlight. The hood does not provide complete protection from dangerous UV rays.

AVERTISSEMENT ! Pour éviter les blessures, assurez-vous que votre enfant est à bonne distance lorsque vous pliez et dépliez ce produit.

AVERTISSEMENT ! Utilisez toujours le dispositif de retenue.

AVERTISSEMENT ! Vérifiez que les dispositifs d'attache du berceau portable, du siège ou du siège auto sont correctement enclenchés avant l'utilisation.

AVERTISSEMENT ! Ne laissez jamais votre enfant sans surveillance.

AVERTISSEMENT ! Serrez toujours le frein lorsque vous garez la poussette, avant de placer votre enfant à l'intérieur ou avant de l'en sortir.

AVERTISSEMENT ! Lorsque vous effectuez des réglages, assurez-vous que votre enfant reste à distance des pièces mobiles.

AVERTISSEMENT ! Toute charge attachée à la poignée affecte la stabilité de la poussette.

AVERTISSEMENT ! Protégez votre enfant contre la lumière agressive du soleil. La capote ne fournit pas de protection totale contre les rayons UV dangereux.



VORSICHT! Wenn Sie ein anderes Gurtzeug gemäß der Norm EN13210 verwenden, befinden sich die D-Ring-Befestigungen auf beiden Seiten des Kinderwagens.

VORSICHT! Stets richtig angelegtes und eingestelltes Gurtzeug verwenden.

VORSICHT! Stets den Schrittgurt in Verbindung mit dem Beckengurt verwenden.

VORSICHT! Stellen Sie das Gurtzeug jedesmal neu ein, wenn Sie die Sitzposition Ihres Kindes verändert haben.

VORSICHT! Niemals den Sicherheitsbügel oder das Verdeck ergreifen, um die Sitzeinheit oder den Kinderwagen zu tragen.

VORSICHT! Verwenden Sie diesen Kinderwagen nur für die vorgesehene Anzahl von Kindern (1).

VORSICHT! Am Griff und/oder an der Rückseite der Rückenlehne und/oder an den Seiten des Wagens befestigte Lasten beeinträchtigen dessen Standfestigkeit.

VORSICHT! Bei in Verbindung mit einem Fahrgestell benutzten Autositzen ist dieses Fahrzeug kein Ersatz für ein Kinderbett oder Bett. Wenn Ihr Kind schlafen will, sollten Sie es in einen geeigneten Kinderwagen-Aufsatz, ein Kinderbett oder ein Bett legen.

WARNING! If using an alternative harness conforming to EN13210, D ring attachments are found on each side of the pushchair.

WARNING! Always use a correctly fitted and adjusted harness.

WARNING! Always use the crotch strap in combination with the waist belt.

WARNING! Always re-adjust the harness when changing the seating position of your child.

WARNING! Never use the bumper bar or the hood to carry your seat unit or pushchair.

WARNING! Use this stroller only for the number of children (1) for which it has been designed.

WARNING! Any load attached to the handle and/or to the back of the backrest and/or on the sides of the vehicle will affect the stability of the vehicle.

WARNING! For car seats used in conjunction with a chassis, this vehicle does not replace a cot or a bed. Should your child need to sleep, then it should be placed in a suitable pram body, cot or bed.

AVERTISSEMENT ! En cas d'utilisation d'un autre harnais conforme à la norme EN13210, des fixations de bague en D sont présentes de chaque côté de la poussette.

AVERTISSEMENT ! Utilisez toujours un harnais correctement fixé et ajusté.

AVERTISSEMENT ! Utilisez toujours la courroie d'entrejambe en lien avec le ceinturon.

AVERTISSEMENT ! Réajustez toujours le harnais lorsque vous modifiez la position d'assise de votre enfant.

AVERTISSEMENT ! N'utilisez jamais la barre de butoir pour transporter le siège ou la poussette.

AVERTISSEMENT ! Utilisez cette poussette uniquement pour le nombre d'enfants (1) pour lequel elle a été conçue.

AVERTISSEMENT ! Toute charge attachée à la poignée et/ou à l'arrière du dossier et/ou sur les côtés de la poussette affectera sa stabilité.

AVERTISSEMENT ! Pour les sièges auto utilisés en association avec un châssis, ce véhicule ne remplace ni un berceau ni un lit. Si votre enfant a besoin de dormir, alors il doit être installé dans un landau, un berceau ou un lit approprié.

Parken Sie den Kinderwagen nur mit angezogener Bremse.

Vergewissern Sie sich stets, dass die Bremse richtig eingerastet ist.

Dieser Kinderwagen (Travel System) wurde gemäß der Norm EN1888:2012 entwickelt und hergestellt.

Der BRITAX SMILE 2 kann in den folgenden Konfigurationen benutzt werden:



Als Kinderwagen mit dem BRITAX SMILE 2-Sitz ab 6 Monaten bis 17 kg bzw. 3 Jahre.



Als Travel System mit Babyschale ab Geburt bis 13 kg.

Der BRITAX SMILE 2 kann als Travel System mit den folgenden BRITAX Römer Babyschalen verwendet werden:

- BABY-SAFE
- BABY-SAFE plus
- BABY-SAFE plus II
- BABY-SAFE plus SHR II
- BABY-SAFE Sleeper
- BRITAX Primo

Only park the pushchair with the brake applied. Always check that the brake is properly engaged.

This pushchair (travel system) has been developed and manufactured according to standard EN1888:2012.

The BRITAX SMILE 2 can be used in the following configurations:



As a pushchair with the BRITAX SMILE 2 seat from 6 months up to 17 kg or 3 years of age.



As a travel system with an infant carrier from birth up to 13 kg.

The BRITAX SMILE 2 can be used as a travel system with the following Britax Römer infant carriers:

- BABY-SAFE
- BABY-SAFE plus
- BABY-SAFE plus II
- BABY-SAFE plus SHR II
- BABY-SAFE Sleeper
- BRITAX Primo

Ne stationnez la poussette qu'avec le frein serré. Vérifiez toujours que le frein est correctement serré.

Cette poussette (système de voyage) a été conçue et fabriquée conformément à la norme EN1888:2012.

La poussette BRITAX SMILE 2 peut être utilisée dans les configurations suivantes :



Comme poussette avec le siège BRITAX SMILE 2 de 6 mois à 17 kg (ou 3 ans.).



Comme système de voyage avec lit d'auto de la naissance à 13 kg.

La poussette BRITAX SMILE 2 peut être utilisée comme système de voyage avec les lits d'auto Britax Römer suivants :

- BABY-SAFE
- BABY-SAFE plus
- BABY-SAFE plus II
- BABY-SAFE plus SHR II
- BABY-SAFE Sleeper
- BRITAX Primo

DE

Gebrauchsanleitung

Eine Babyschale darf nur rückwärtsgerichtet auf dem Kinderwagen verwendet werden. Bei Verwendung als Travel System befolgen Sie bitte die Gebrauchsanleitung für Ihre Babyschale.



Als Travel System mit BRITAX Kinderwagen-Aufsatz ab Geburt bis 9 kg.

Der BRITAX SMILE 2 kann zusammen mit einem Kinderwagen-Aufsatz werden. Bei Verwendung mit dem BRITAX Kinderwagen-Aufsatz befolgen Sie bitte Gebrauchsanleitung für diesen. Der BRITAX Kinderwagen-Aufsatz darf nur rückwärtsgerichtet auf dem Kinderwagen verwendet werden.



Als Travel System mit weichem BRITAX Kinderwagen-Aufsatz ab Geburt bis 9 kg.

Der BRITAX SMILE 2 kann zusammen mit einem weichen Kinderwagen-Aufsatz verwendet werden. Bei Verwendung mit dem weichen BRITAX Kinderwagen-Aufsatz befolgen Sie bitte die Gebrauchsanleitung für diesen.

BRITAX SMILE 2 Gestell + Sitzeinheit sind kompatibel mit:

- a) BRITAX Kinderwagen-Aufsatz
- b) weichem BRITAX Kinderwagen-Aufsatz
- c) BRITAX Baby-Safe Babyschalen
- d) BRITAX SMILE 2 Regenverdeck

Bitte befolgen Sie die jeweilige Gebrauchsanleitung.

4. BRITAX SMILE 2

4.1 Pflegen Ihres BRITAX SMILE 2

Das Produkt sollte regelmäßig geprüft und gesäubert werden.

GB

User Instructions

An infant carrier must only be used facing rearwards on the pushchair. When used as a travel system, please follow the instructions for your infant carrier.



As a travel system with Britax carrycot from birth to 9kg.

The BRITAX SMILE 2 can be used together with a carrycot. When used with the Britax carrycot, please follow the instructions for it. The Britax carrycot must only be used rearward facing on the pushchair.



As a travel system with Britax soft carrycot from birth to 9kg.

The BRITAX SMILE 2 can be used together with a soft carrycot. When used with the Britax soft carrycot, please follow the instructions for it.

BRITAX SMILE 2 chassis + seat unit is compatible with:

- a, Britax carrycot
- b, Britax soft carrycot
- c, Britax Baby-Safe infant carriers
- d, BRITAX SMILE 2 raincover

Please follow respective user instruction, if applicable.

4. BRITAX SMILE 2

4.1 Taking care of your BRITAX SMILE 2

The product should be regularly checked and cleaned.

FR

Mode d'emploi

Un lit d'auto ne doit être utilisé qu'orienté vers l'arrière sur la poussette. Lorsqu'il est utilisé comme système de voyage, veuillez suivre les instructions fournies avec votre lit d'auto.



Comme système de voyage avec berceau portable Britax de la naissance à 9 kg.

La poussette BRITAX SMILE 2 peut être utilisée avec un berceau portable. En cas d'utilisation avec le berceau portable Britax, veuillez suivre les instructions correspondantes. Le berceau portable Britax doit uniquement être utilisé orienté vers l'arrière sur la poussette.



Comme système de voyage avec berceau portable souple Britax de la naissance à 9 kg.

La poussette BRITAX SMILE 2 peut être utilisée avec un berceau portable souple. En cas d'utilisation avec le berceau portable souple Britax, veuillez suivre les instructions correspondantes.

Le châssis BRITAX SMILE 2 et le siège sont compatibles avec :

- a) un berceau portable Britax
- b) un berceau portable souple Britax
- c) un lit d'auto Britax Baby-Safe
- d) une housse imperméable BRITAX SMILE 2

Veuillez suivre les instructions d'utilisation respectives, le cas échéant.

4. BRITAX SMILE 2

4.1 Entretien de votre BRITAX SMILE 2

Le produit doit être contrôlé et nettoyé régulièrement.

- Kontrollieren Sie regelmäßig alle wichtigen Teile auf Beschädigungen. Vergewissern Sie sich, dass die mechanischen Bauteile einwandfrei funktionieren.
- Kontrollieren Sie regelmäßig, ob alle Schrauben, Nieten, Bolzen und andere Befestigungen fest sitzen.
- Verwenden Sie zum Schmieren kein Fett oder Öl, sondern ein Spray auf Silikonbasis.
- Eine zu schwere Beladung, unsachgemäßes Zusammenklappen oder die Verwendung von nicht zugelassenem Zubehör können den Kinderwagen beschädigen oder zerstören.
- Laden Sie nie mehr als 7 kg in den Einkaufskorb.
- Bewahren Sie den zusammengeklappten Kinderwagen nur an einem gut belüfteten Ort auf, um Schimmelbildung zu vermeiden.
- Setzen Sie den Kinderwagen nicht direktem Sonnenlicht aus, da die Bezüge ausbleichen können.
- Benutzen Sie den Kinderwagen nicht, wenn Teile verbogen, verschlissen oder gebrochen sind. Lassen Sie den Kinderwagen durch eine Reparaturwerkstatt instandsetzen oder wenden Sie sich an den BRITAX Kundendienst.
- Gummireifen können bei Kontakt mit PVC-Bodenbelägen Flecken hinterlassen. Vermeiden Sie, die Reifen auf solche Oberflächen zu stellen.

4.2 Pflegeanleitung

Der Sitzbezug und das Verdeck können mit einem Schwamm und warmem Seifenwasser gereinigt werden.



- Regularly check all important parts for damage. Make sure that mechanical components are working properly.
- Regularly check that all screws, rivets, bolts and other fasteners are tight.
- Do not use grease or oil for lubrication – use a silicone-based spray.
- Too heavy a load, improper folding or the use of non-approved accessories may damage or destroy the pushchair.
- Never put more than 7 kg in the shopping basket.
- Please keep the folded pushchair only in well-ventilated area to prevent mildew.
- Put the pushchair out of direct sunlight, the textiles can fade.
- Do not use the pushchair if parts are bent, worn or broken. Have the pushchair repaired by a repair service or contact Britax Customer Service.
- Rubber tyres can when in contact with PVC-flooring, may leave stains. Please avoid placing tyres on this surface.

4.2 Care instructions

The seat cover and hood can be cleaned with a sponge and warm soapy water.



- Contrôlez régulièrement la présence de dommages sur toutes les pièces importantes. Assurez-vous que les composants mécaniques fonctionnent correctement.
- Vérifiez régulièrement que toutes les vis, tous les rivets, tous les écrous et toutes les autres attaches sont bien serrés.
- N'utilisez pas de graisse ou d'huile pour la lubrification – utilisez un spray à base de silicone.
- Une charge trop lourde, un pliage inapproprié ou l'utilisation d'accessoires non autorisés peuvent endommager ou détruire la poussette.
- Ne placez jamais plus de 7 kg dans le panier à provisions.
- Veillez à conserver la poussette pliée dans une zone bien aérée afin d'éviter la moisissure.
- Conservez la poussette à l'abri des rayons directs du soleil, car les textiles pourraient se décolorer.
- N'utilisez pas la poussette si des pièces sont pliées, usées ou cassées. Faites réparer la poussette par un service de réparation ou contactez le service clientèle de Britax.
- Les pneus en caoutchouc peuvent laisser des traces lorsqu'ils sont en contact avec un sol en PVC. Évitez que les pneus entrent en contact avec ce type de surface.

4.2 Instructions d'entretien

La couverture du siège et la capote peuvent être nettoyées avec une éponge et de l'eau tiède savonneuse.



4.3 Produktübersicht

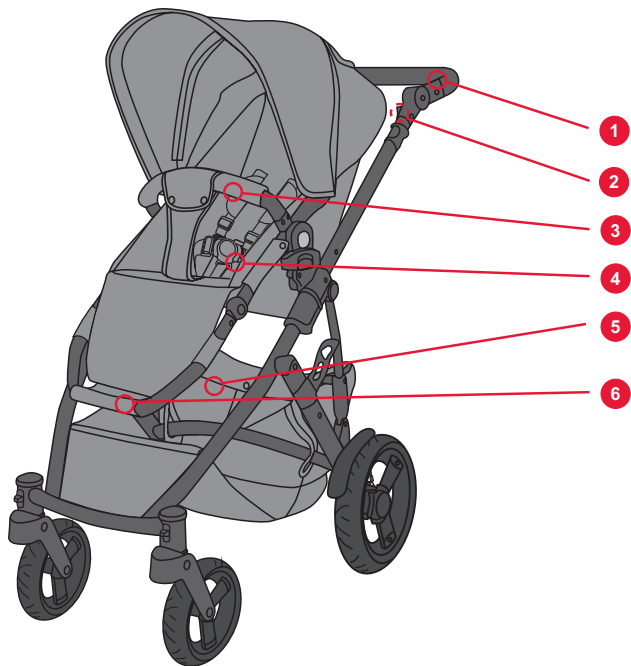

4.3 Product Overview

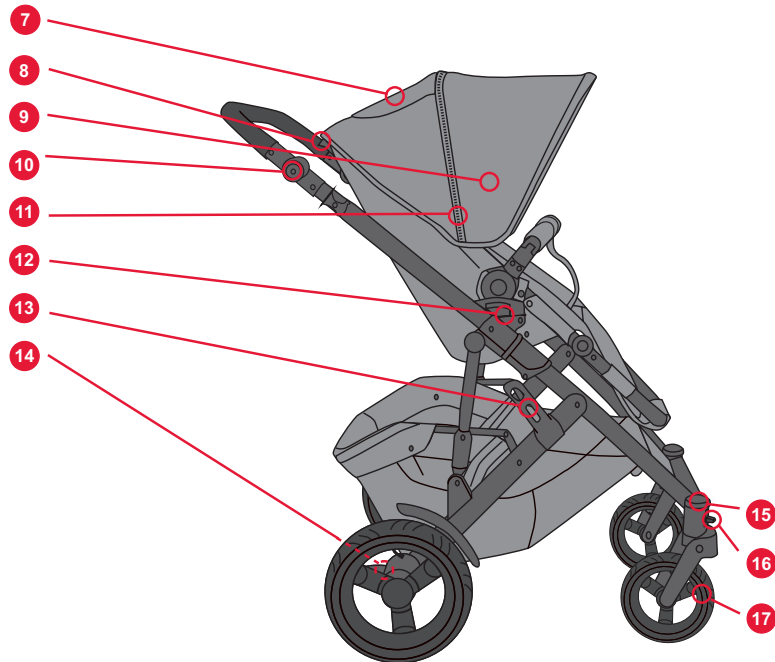

4.3 Aperçu du produit

4.4 Beschreibung

Nr.	Beschreibung
1	Schiebegriff
2	Entriegelungshebel zum Zusammenklappen des Gestells
3	Sicherheitsbügel
4	Sicherheitsgurt
5	Einkaufskorb
6	Fußstütze
7	Sichtfenster
8	Verstellhebel der Rückenlehne
9	Verdeck
10	Höhenverstellung des Schiebegriffs
11	Verdeckvergrößerung
12	Click-in-Verriegelung
13	Gestellverriegelung
14	Feststellbremse
15	Entriegelungsknopf des Schwenkrads
16	Schwenkverriegelung
17	Schwenkrad

4.4 Description

No.	Description
1	Handle
2	Lever for folding the chassis
3	Bumper bar
4	Harness
5	Basket
6	Footrest
7	Viewing window
8	Backrest adjustment handle
9	Hood
10	Handle height adjuster
11	Canopy extension
12	Click-in lock
13	Chassis lock
14	Parking brake
15	Release button swivel wheel
16	Swivel lock
17	Swivel wheel

4.4 Description

N°	Description
1	Poignée
2	Levier e pliage du châssis
3	Barre de butoir
4	Harnais
5	Panier
6	Repose-pieds
7	Fenêtre d'affichage
8	Poignée de réglage du dossier
9	Capote
10	Réglage en hauteur de la poignée
11	Extension de la toile
12	Verrouillage par clic
13	Verrouillage du châssis
14	Frein de stationnement
15	Bouton de déverrouillage de la roue pivotante
16	Verrouillage de la rotation
17	Roue pivotante

DE

Gebrauchsanleitung

Bitte Sie das Geschäft um eine Vorführung des Kinderwagens, wenn Sie etwas in dieser Anleitung nicht verstehen.

4.5 Technische Informationen

Gewicht

- Gestell, Räder, Sitzeinheit 13 kg.
- Gestell, Räder 8,9 kg.
- Sitzeinheit 4,1 kg.

Abmessungen

- Höhenverstellbarer Schiebegriff 80 – 110 cm.
- Gestell, Räder, Sitzeinheit (zusammengeklappt)
87 x 57 x 36 cm.
- Gestell, Räder (zusammengeklappt)
83 x 57 x 30 cm.
- Räder 19 – 28 cm.

Maximale Belastung

- Sitzeinheit 17 kg.
- Einkaufskorb 7 kg.

GB

User Instructions

Ask the store to demonstrate the pushchair if you do not understand these instructions.

4.5 Technical Information

Weight

- Chassis, wheels, seat unit 13 kg.
- Chassis, wheels 8.9 kg.
- Seat unit 4.1 kg.

Dimensions

- Handle height range 80 – 110 cm.
- Chassis, wheels, seat unit (folded)
87 x 57 x 36 cm.
- Chassis, wheels (folded)
83 x 57 x 30 cm.
- Wheels 19 – 28 cm.

Maximum load

- Seat unit 17 kg.
- Basket 7 kg.

FR

Mode d'emploi

Si vous ne comprenez pas ces instructions, demandez à un vendeur de vous montrer comment fonctionne la poussette.

4.5 Informations techniques

Poids

- Châssis, roues, siège : 13 kg.
- Châssis, roues : 8,9 kg.
- Siège : 4,1 kg.

Dimensions

- Plage de hauteur de la poignée : 80 – 110 cm.
- Châssis, roues, siège (poussette pliée) :
87 cm x 57 cm x 36 cm.
- Châssis, roues (poussette pliée) :
83 cm x 57 cm x 30 cm.
- Roues : 19 – 28 cm.

Charge maximale

- Siège : 17 kg.
- Panier : 7 kg.

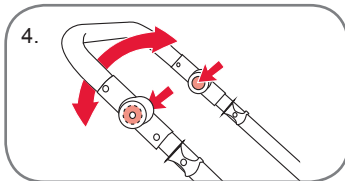
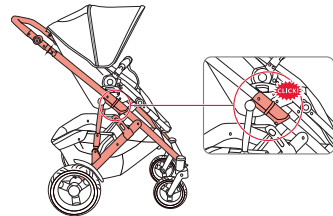
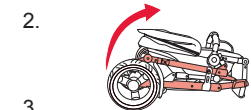
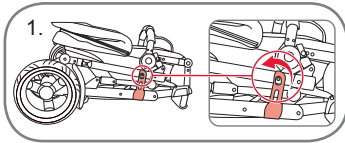

5. Gestell

5.1 Aufstellen des Gestells

1. Zum Lösen der Transportverriegelung ziehen Sie die Verschlussklinke.
2. Zum Aufstellen des Gestells ziehen Sie den Schiebegriff nach oben.
3. Stellen Sie sicher, dass die Gestellverriegelungen einrasten wie in den Abbildungen gezeigt.
4. Bringen Sie den Schiebegriff in die gewünschte Position (siehe unten).

VORSICHT!

- Halten Sie Kinder vom Kinderwagen fern, während Sie diesen auf- oder zusammenklappen.
- Vergewissern Sie sich vor Gebrauch, dass alle Verriegelungen des Gestells eingerastet sind.

5.2 Einstellen des Schiebegriffs

Halten Sie die Knöpfe der Höhenverstellung auf beiden Seiten des Schiebegriffs gedrückt, um diesen zu verstellen (Abb. 4). Den Schiebegriff in die gewünschte Position bringen und die Knöpfe loslassen, darauf rastet der Griff in seiner neuen Position ein.

5. Chassis

5.1 Unfolding the chassis

1. Release the transport lock by pulling the latch.
2. Unfold the chassis by lifting up the handle.
3. Ensure that the chassis locks lock into position as indicated by the pictures.
4. Raise the handle to required position, see below.

WARNING!

- Keep children away from the pushchair during unfolding and folding.
- Ensure that the chassis locks are engaged before use.

5.2 Adjusting handle

Adjust the height of the handle by pressing in the buttons on the height adjuster on both sides of the handle (Pic. 4). Raise/lower the handle to the required position, release the buttons and the handle will lock into its new position.

5. Châssis

5.1 Dépliage du châssis

1. Relâchez le verrou de transport en tirant le loquet.
2. Dépliez le châssis de la poussette en tirant la poignée vers le haut.
3. Vérifiez que le châssis est verrouillé sur la position telle qu'indiquée dans les images.
4. Relevez la poignée sur la position souhaitée (voir ci-dessous).

AVERTISSEMENT !

- Tenez les enfants éloignés de la poussette lorsque vous la pliez et dépliez.
- Vérifiez que les verrous du châssis sont enclenchés avant de l'utiliser.

5.2 Réglage de la poignée

Réglez la hauteur de la poignée en appuyant sur les boutons présents sur le réglage en hauteur des deux côtés de la poignée (figure 4). Levez/Abaissez la poignée sur la position désirée, relâchez les boutons pour que la poignée se verrouille sur sa nouvelle position.

WICHTIG: Vergewissern Sie sich vor Gebrauch, dass der Schiebegriff in seiner Position eingerastet ist. Am Griff und/oder an der Rückenlehne und/oder an den Seiten befestigte Lasten beeinträchtigen die Standfestigkeit des Kinderwagens.

IMPORTANT! Ensure that the handle is in locked position before use. Any load attached to the handle and/or on the backrest and/or on the sides will affect the stability of the pushchair.

IMPORTANT ! Vérifiez que la poignée est bien en position verrouillée avant d'utiliser la poussette. Toute charge attachée à la poignée et/ou à l'arrière du dossier et/ou sur les côtés de la poussette affectera sa stabilité.

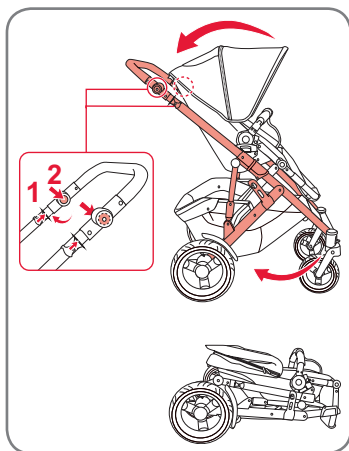

5.3 Zusammenklappen des Gestells

Vor dem Zusammenklappen des Kinderwagens:

Entriegeln Sie die Schwenkfunktion, klappen Sie das Verdeck herunter, legen Sie die Rückenlehne ganz nach hinten um und nehmen Sie alles aus dem Einkaufskorb und dem Sitz heraus.

Bringen Sie den Schiebegriff in seine niedrigste Position.

1. Ziehen Sie die Hebel zum Zusammenklappen des Gestells auf beiden Seiten des Schiebegriffs zu sich hin.
2. Drücken Sie den Schiebegriff nach unten und klappen Sie den Kinderwagen zusammen. Sichern Sie den Kinderwagen mittels der Transportverriegelung in der zusammengeklappten Stellung.

5.3 Folding the chassis

Before folding the stroller:

Release the swivel function, fold down the hood, place the backrest in fully reclined position and empty the basket and seat.

Place handle bar in lowest position.

1. Pull the levers for folding the chassis on both sides of the handle towards you.
2. Push the handle down and fold the pram. Use the transport lock to lock the pram in the folded position.

5.3 Pliage du châssis

Avant de replier la poussette :

Relâchez la fonction de rotation, repliez la capote, placez le dossier en position inclinée et videz le panier et le siège.

Placez la barre de la poignée sur la position la plus basse.

1. Tirez vers vous les leviers de pliage du châssis présents des deux côtés de la poignée.
2. Appuyez sur la poignée et pliez le landau. Utilisez le verrou de transport pour bloquer le landau dans la position pliée.

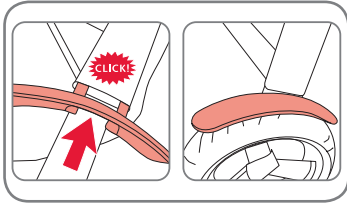

5.4 Montage der Schutzbleche

Anbringen der Schutzbleche:

Drücken Sie die Schutzbleche auf die Halterung, bis sie einrasten.

Abnehmen der Schutzbleche:

Ziehen Sie die Schutzbleche von der Halterung ab.

5.4 Attaching the mudguards

Attach the mudguards

Push the mudguards onto the attachment device until they engage.

Removal of the mudguards

Pull the mudguards off the attachment device.

5.4 Fixation des garde-boue

Fixation des garde-boue

Enclenchez les garde-boue sur le dispositif d'attache.

Retrait des garde-boue

Retirez les garde-boue du dispositif d'attache.

5.5 Montage der Hinterräder

1. Drücken Sie den Verriegelungsknopf und schieben Sie das Rad bis zum Anschlag auf die Achse.
2. Lassen Sie den Knopf los und prüfen Sie das Rad auf festen Sitz.

VORSICHT! Vergewissern Sie sich vor Gebrauch, dass die Räder fest sitzen und sich nicht von der Achse ziehen lassen.

WICHTIG! Bestimmte Bodenbeläge enthalten Bestandteile, die schwarze Farbpigmente aus den Reifen lösen, welche den Boden verfärben können. Deshalb sollten Sie darauf achten, dass die Reifen nicht direkt auf einem solchen Boden stehen.

5.5 Attaching the rearwheels

1. Press the locking button and push the wheel onto the axle as far as it will go.
2. Release the button and check that the wheel is securely in place.

WARNING! Ensure before use that the wheels are firmly attached and that they cannot be pulled off the axle.

IMPORTANT! Some floor materials contain components which release black colour pigment from the tyres which may discolour the floor. You should therefore ensure that the tyres do not stand directly on the floor.

5.5 Fixation des roues arrière

1. Appuyez sur le bouton de verrouillage et poussez la roue sur l'axe aussi loin que possible.
2. Relâchez le bouton et vérifiez que les roues sont correctement fixées.

AVERTISSEMENT ! Avant d'utiliser la poussette, vérifiez que les roues sont solidement fixées et qu'elles ne peuvent pas se détacher de l'axe.

IMPORTANT ! Certains revêtements de sol contiennent des composants qui dégagent les pigments noirs des pneus et tâchent le sol. Par conséquent, assurez-vous que les pneus ne sont pas en contact direct avec le sol.

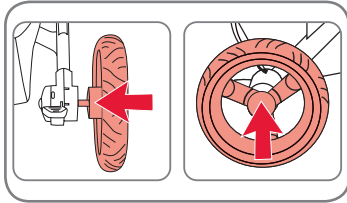

Abnehmen der Hinterräder:
drücken Sie den Verriegelungsknopf und ziehen Sie dann das Rad von der Achse ab. Wischen Sie etwaigen Schmutz von der Achse ab, bevor Sie das Rad wieder anbringen.

5.6 Vorder-/Hinterrad-Luftdruck

VORSICHT! Achten Sie immer darauf, dass der Reifendruck stimmt. Der maximale Luftdruck in den Vorder-/Hinterrädern beträgt 1,7 bar (25 psi).

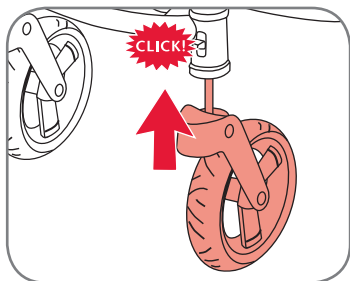

5.7 Schwenkräder

Anbringen der Räder:

1. Drücken Sie die Radeinheit in die Radhalterung, bis sie mit einem Klick einrastet.
2. Prüfen Sie das Rad auf festen Sitz, indem Sie es herauszuziehen versuchen.

VORSICHT! Vergewissern Sie sich vor Gebrauch, dass die Räder fest sitzen und sich nicht aus der Radhalterung ziehen lassen.

WICHTIG! Stellen Sie sicher, dass die Schwenkräder entriegelt sind, bevor Sie die Vorderräder anbringen.

Removal of the rearwheel: press the locking button and then pull the wheel off the axle. Wipe off any dirt from the axles before you put the wheel back on again.

5.6 Front/rear wheel air pressure

WARNING! Always ensure the correct air pressure in the wheels! The maximum air pressure in the front/rear wheels is 1,7 bar (25 psi).

5.7 Swivel wheels

Attach wheels:

1. Press the wheel unit into the wheel attachment until it fastens with a click.
2. Check that the wheel is firmly in place by pulling it outwards.

WARNING! Ensure before use that the wheels are firmly attached and that they cannot be pulled off the wheel attachment.

IMPORTANT! Ensure that the swivel wheels are unlocked before you attach the front wheels.

Retrait des pneus arrière : appuyez sur le bouton de verrouillage, puis détachez les roues de l'axe. Essuyez la saleté présente sur les axes avant de fixer à nouveau les roues.

5.6 Pression d'air des roues avant/arrière

AVERTISSEMENT ! Assurez-vous toujours que la pression d'air des pneus est correcte ! La pression d'air maximale des roues arrière est de 1,7 bar (25 psi).

5.7 Roues pivotantes

Fixation des roues :

1. Appuyez sur la roue pour qu'elle s'enclenche dans le dispositif de fixation par un clic.
2. Vérifiez que les roues sont solidement fixées en les tirant vers l'extérieur.

AVERTISSEMENT ! Avant d'utiliser la poussette, vérifiez que les roues sont solidement fixées et qu'elles ne peuvent pas se détacher du dispositif de fixation.

IMPORTANT ! Vérifiez que les roues pivotantes sont déverrouillées avant de fixer les roues avant.

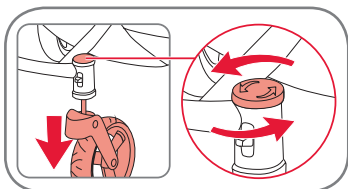

Abnehmen der Schwenkräder:
Zum Abnehmen des Schwenkrads drehen Sie den Knopf an der Oberseite der Radaufnahme in Pfeilrichtung, während Sie das Rad abziehen. Wischen Sie etwaigen Schmutz von der Halterung ab, bevor Sie das Rad wieder anbringen.

Removal of the swivel wheels:
To remove the swivel wheel (Singular), turn the button on top of the wheel holder in direction of arrow while pulling off the wheel. Wipe off any dirt from the attachment before you put the wheel back on.

Retrait des roues pivotantes :
Pour retirer la roue pivotante (une seule), tournez le bouton situé sur le support de la roue dans le sens de la flèche tout en retirant la roue. Essuyez la saleté présente sur le dispositif de fixation avant de fixer à nouveau la roue.

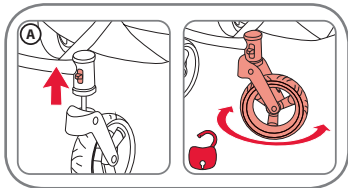

Entriegeln der Schwenkfunktion (A):
Drücken Sie die Schwenkverriegelung nach oben, damit die Räder schwenkbar sind.

Release swivel function (A):
Press the swivel lock in the upward position to release the swivel function.

Activation de la fonction de rotation (A) :
Appuyez sur le verrou de rotation dans la position supérieure afin de relâcher la fonction de rotation.

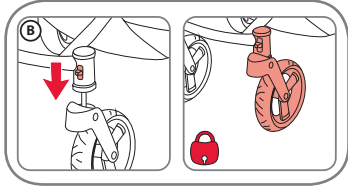

Verriegeln der Schwenkfunktion (B):
Drücken Sie die Schwenkverriegelung nach unten, um die Schwenkfunktion zu verriegeln.

Lock swivel function (B):
Push the swivel lock in the downward position to lock the wheels in place.

Verrouillage de la fonction de rotation (B) :
Poussez le verrou pivotant vers le bas afin de bloquer les roues.

5.8 Feststellbremse

Betätigen der Feststellbremse:
Drücken Sie das Bremspedal nach unten, bis die rote Markierung im Anzeigefenster sichtbar wird.

5.8 Parking brake

Engage parking brake:
Push the brake pedal down until the red marking is visible in the indicator window.

5.8 Frein de stationnement

Enclenchement du frein :
Appuyez sur la pédale de frein jusqu'à ce que la marque rouge apparaisse dans la fenêtre de l'indicateur.

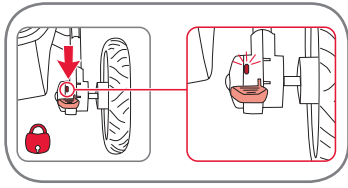

Lösen der Feststellbremse:
Drücken Sie das Bremspedal nach unten, bis die grüne Markierung im Anzeigefenster sichtbar wird.

Release parking brake:
Push the brake pedal down until the green marking is visible in the indicator window.

Désactivation du frein :
Appuyez sur la pédale de frein jusqu'à ce que la marque verte apparaisse dans la fenêtre de l'indicateur.

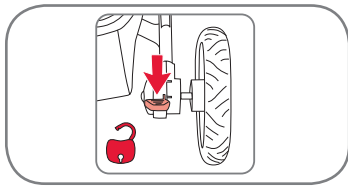

VORSICHT! Vergewissern Sie sich, dass die Feststellbremse eingerastet ist, wenn Sie Ihr Kind in den Wagen setzen oder herausnehmen.

WARNING! Ensure that the parking brake is engaged as you place your child in or take your child out of the push-chair.

AVERTISSEMENT ! Vérifiez que le frein de stationnement est enclenché lorsque vous placez votre enfant dans la poussette ou que vous l'en retirez.



5.9 Befestigen der Sitzeinheit am Gestell

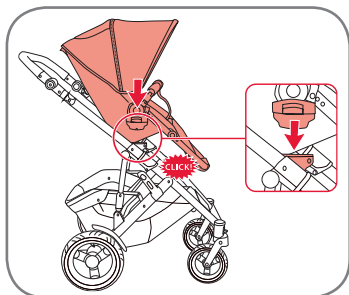

Heben Sie die Sitzeinheit an und stecken Sie sie in den Click & Go-Adapter am Gestell. Achten Sie auf das Klickgeräusch, wenn die Sitzeinheit am Gestell einrastet. Die Sitzeinheit lässt sich in beiden Richtungen auf das Gestell setzen.

VORSICHT! Vergewissern Sie sich vor dem Gebrauch, dass die Befestigungsvorrichtungen der Sitzeinheit richtig am Gestell eingerastet sind.

Zum Abnehmen der Sitzeinheit drücken Sie die schwarzen Knöpfe der Verriegelungsvorrichtung auf beiden Seiten und heben Sie die Sitzeinheit ab.

WICHTIG! Verwenden Sie die Sitzeinheit nicht als Autositz.

5.10 Sicherheitsbügel

Der Sicherheitsbügel lässt sich auf beiden Seiten der Sitzeinheit öffnen. Zum Öffnen des Sicherheitsbügels drücken Sie einfach den Knopf unter der Steckverbindung mit der Sitzeinheit und ziehen Sie ihn auf.

VORSICHT! Vergewissern Sie sich stets, dass der Sicherheitsbügel eingerastet ist, wenn ein Kind im Wagen sitzt.

5.9 Fixing the seat unit to the chassis

Lift up the seat unit and place it in the Click & Go Adapter on the chassis. Listen to hear the "click" as the seat unit lock on to the chassis. The seat unit can be placed on the chassis in either directions.

WARNING! Check that the seat unit attachment devices are correctly engaged to the chassis before use.

Detach the seat unit by pressing in the black buttons on the locking device on both sides and lift off the seat unit.

IMPORTANT! Do not use the seat unit as a car seat.

5.10 Bumper Bar

The bumper bar opens on either side of the seat unit. To open the bumper bar, just press the button underneath the connector to the seat unit and pull it open.

WARNING! Ensure that the bumper bar is locked when a child is sitting in the pushchair.

5.9 Fixation du siège sur le châssis

Soulevez le siège et placez-le sur l'adaptateur Click & Go présent sur le châssis. Vous devez entendre un « clic » lorsque vous fixez le siège sur le châssis. Il peut être placé sur le châssis dans les deux sens.

AVERTISSEMENT ! Vérifiez que les dispositifs d'attache du siège sont correctement enclenchés sur le châssis avant d'utiliser la poussette.

Pour retirer le siège, appuyez sur les boutons noirs présents sur le dispositif de verrouillage des deux côtés et soulevez-le.

IMPORTANT ! N'utilisez pas le siège comme siège auto.

5.10 Bar de butoir

La barre de butoir peut s'ouvrir sur les deux côtés du siège. Pour ouvrir la barre de butoir, appuyez simplement sur le bouton situé sous le connecteur du siège et ouvrez-la en tirant.

AVERTISSEMENT ! Vérifiez que la barre de butoir est verrouillée lorsqu'un enfant est assis dans la poussette.

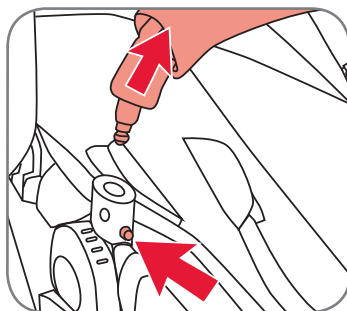

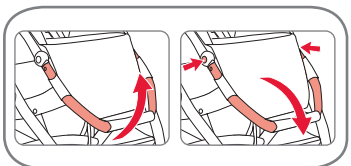
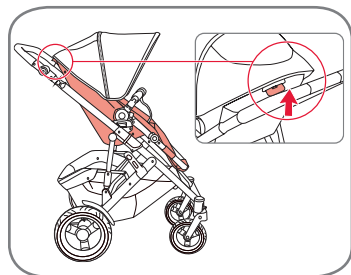

5.11 Verstellen von Rückenlehne und Fußstütze

Rückenlehne:

Zum Verstellen der Rückenlehne ziehen Sie den Hebel nahe dem oberen Ende des Sitzes und neigen Sie den Sitz in die gewünschte Position. Nach Loslassen des Hebels rastet die Rückenlehne dort ein.

Fußstütze:

Die Fußstütze hat vier mögliche Positionen. Für eine höhere Stellung der Fußstütze ziehen Sie diese nach oben. Für eine niedrigere Stellung der Fußstütze halten Sie die Knöpfe auf deren beiden Seiten gedrückt und drücken Sie die Fußstütze nach unten.

5.12 Anbringen der Babyschale

Der BRITAX SMILE 2 kann als Travel System mit den folgenden BRITAX Römer Babyschalen verwendet werden:

- BABY-SAFE
- BABY-SAFE plus
- BABY-SAFE plus II
- BABY-SAFE plus SHR II
- BABY-SAFE Sleeper
- BRITAX Primo

Eine Babyschale darf nur rückwärtsgerichtet auf dem Kinderwagen verwendet werden. Bei Verwendung als Travel System befolgen Sie bitte die Gebrauchsanleitung für Ihre Babyschale.

5.11 Adjusting the back- and footrest

Backrest:

To adjust the backrest angle pull the lever near top of the seat and tilt seat to desired position. Release the lever to lock in the desired position.

Footrest:

The footrest can be placed in four positions. For a higher position of the footrest move the footrest upwards. For a lower position of the footrest push the button on both sides of the footrest while moving the footrest downwards.

5.12 Attaching the infant carrier

The BRITAX SMILE 2 can be used as a travel system with the following BRITAX Römer infant carriers:

- BABY-SAFE
- BABY-SAFE plus
- BABY-SAFE plus II
- BABY-SAFE plus SHR II
- BABY-SAFE Sleeper
- BRITAX Primo

An infant carrier must only be used facing rearwards on the pushchair. When used as travel system please follow the instructions on your infant carrier.

5.11 Réglage du dossier et du repose-pieds

Dossier :

Pour régler l'angle du dossier, tirez le levier quasiment en haut du siège et faites basculer ce dernier dans la position de votre choix. Relâchez le levier pour bloquer le siège dans la position souhaitée.

Repose-pieds :

Le repose-pieds peut être placé dans 4 positions. Pour une position supérieure du repose-pieds, déplacez-le vers le haut. Pour une position abaissée du repose-pieds, poussez le bouton présent des deux côtés du repose-pieds, tout en le déplaçant vers le bas.

5.12 Fixation du lit d'auto

La poussette BRITAX SMILE 2 peut être utilisée comme système de voyage avec les lits d'auto BRITAX Römer suivants :

- BABY-SAFE
- BABY-SAFE plus
- BABY-SAFE plus II
- BABY-SAFE plus SHR II
- BABY-SAFE Sleeper
- BRITAX Primo

Un lit d'auto ne doit être utilisé qu'orienté vers l'arrière sur la poussette. Lorsque le lit d'auto est utilisé comme système de voyage, veuillez suivre les instructions fournies.



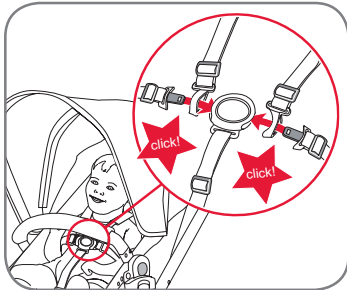
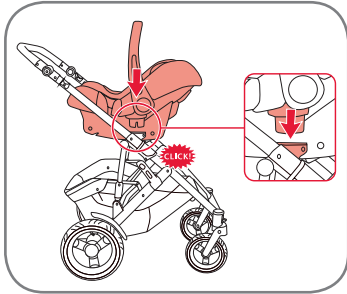

DE Gebrauchsanleitung

Um den BRITAX SMILE 2 als Travel System mit einer BRITAX Römer Babyschale zu verwenden, befestigen Sie den Kinderwagen-Aufsatz mit einem Klickgeräusch im Click & Go-Adapter.

Abnehmen der Babyschale

Zum Abnehmen der Babyschale drücken Sie die schwarzen Knöpfe der Verriegelungsvorrichtung auf beiden Seiten und heben Sie die Babyschale ab.

5.13 Anschnallen Ihres Kindes

VORSICHT! Stets richtig angelegtes und eingestelltes Gurtzeug verwenden.

VORSICHT! Stets den Schrittgurt in Verbindung mit dem Beckengurt verwenden.

Zum Schließen des Gurtzeugs:

- Fädeln Sie die Schultergurt-Schlosszunge durch die Hüftgurt-Schlosszunge und stecken Sie sie in das Gurtschloss.

Zum Einstellen des Gurtzeugs:

- Verstellen Sie das Gurtzeug, indem Sie die Gurtversteller an Schultergurt und Hüftgurten auf die erforderliche Länge verschieben.

GB User Instructions

To use the BRITAX SMILE 2 as a travel system with a BRITAX Römer infant carrier fasten the carrycot with a „click“ sound in the Click & Go adapter.

Removing the infant carrier

Detach the infant carrier by pressing in the black buttons on the locking device on both sides and lift off the infant carrier.

5.13 Harnessing your child

WARNING! Always use a correctly fitted and adjusted harness!

WARNING! Always use the crotch strap in combination with the waist belt!

To close the harness:

- Thread the shoulder strap buckle tongue through the waist strap tongue and click into the buckle.

To adjust the harness:

- Adjust the harness by moving the adjuster clips on the shoulder strap and waist straps to the required lengths.

FR Mode d'emploi

Pour utiliser la BRITAX SMILE 2 comme système de voyage avec un lit d'auto BRITAX Römer, fixez le berceau portable sur l'adaptateur Click & Go (un clic retentit).

Retrait du lit d'auto

Pour retirer le lit d'auto, appuyez sur les boutons noirs présents sur le dispositif de verrouillage des deux côtés et soulevez-le.

5.13 Attacher votre enfant

AVERTISSEMENT ! Utilisez toujours un harnais correctement fixé et ajusté !

AVERTISSEMENT ! Utilisez toujours la courroie d'entrejambe en lien avec le ceinturon !

Pour fermer le harnais :

- Enfilez la languette de boucle de la bretelle à travers la languette du ceinturon et enclenchez-les dans la boucle.

Pour ajuster le harnais :

- Ajustez le harnais en déplaçant les clips d'ajustement sur la bretelle et les ceinturons à la longueur souhaitée.

- Das Gurtzeug kann auf zwei verschiedene Höhen eingestellt werden. Achten Sie immer darauf, dass die richtige Höhe für das im Sitz befindliche Kind eingestellt ist.

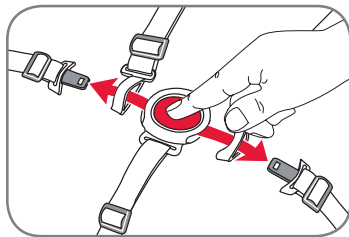
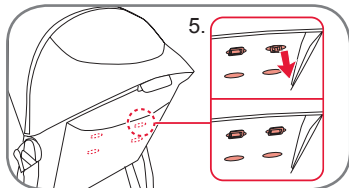
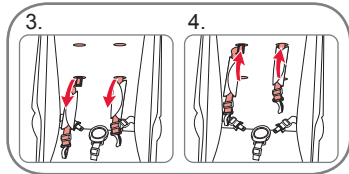
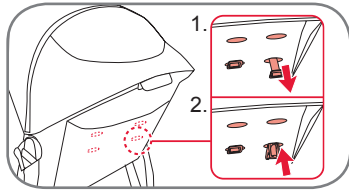

1. Ziehen Sie den Gurt nach hinten aus der Rückenlehne.
2. Drehen Sie die Halteklammer um 90 Grad und führen Sie sie, wie in der Abbildung gezeigt, durch den Gurtschlitz in der Rückenlehne.
3. Ziehen Sie den Gurthalter auf die Vorderseite der Rückenlehne.
4. Drücken Sie den Gurthalter durch den anderen Gurthöhenschlitz auf die Hinterseite der Rückenlehne.
5. Ziehen Sie den Gurthalter erneut durch den Schlitz. Vergewissern Sie sich, dass der Gurthalter wieder um 90 Grad gedreht ist, damit er das Gurtzeug, wie in der Abbildung gezeigt, richtig sichert.

ACHTUNG! Stellen Sie das Gurtzeug jedesmal neu ein, wenn Sie die Sitzposition Ihres Kindes verändert haben.

Zum Öffnen des Gurtzeugs:

- Drücken Sie den Knopf am Gurtschloss und ziehen Sie Hüft- und Schultergurte aus dem Schloss.

- The harness can be adjusted to two different heights. Always ensure that the correct height for the occupying child is adjusted.

1. Pull the harness strap out on behind the backrest.
2. Turn the retainer clip 90 degrees and feed it through the harness hole in the backrest as shown in the image.
3. Pull the harness retainer through to the front side of the backrest.
4. Push the harness retainer through the other harness height hole towards the rear side of the backrest.
5. Pull the harness retainer through the hole again. Ensure that the harness retainer is turned 90 degrees again so that it properly retains the harness as shown in the image.

CAUTION! Always re-adjust the harness when changing the seating position of your child.

To open the harness:

- Push the button on the buckle and release waist and shoulder straps from the buckle.

- Le harnais peut être ajusté sur deux hauteurs différentes. Assurez-vous toujours que la hauteur correcte soit ajustée à l'enfant.

1. Retirez la courroie de harnais derrière le dossier.
2. Tournez le clip de retenue sur 90° et faites-le passer dans le trou du harnais du dossier, comme cela est représenté dans la figure.
3. Tirez la retenue du harnais à travers le côté avant du dossier.
4. Tirez la retenue du harnais à travers l'autre trou de hauteur du harnais vers l'arrière du dossier.
5. Passez à nouveau la retenue du harnais dans le trou. Vérifiez que la retenue du harnais est à nouveau tournée de 90° de sorte à retenir correctement le harnais, comme cela est représenté dans la figure.

ATTENTION ! Réajustez toujours le harnais lorsque vous modifiez la position d'assise de votre enfant.

Pour ouvrir le harnais :

- Appuyez sur le bouton de la boucle et relâchez le ceinturon et les bretelles de la boucle.

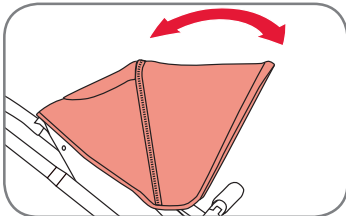
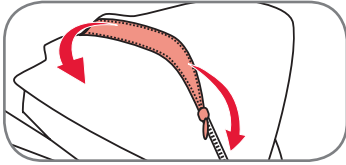
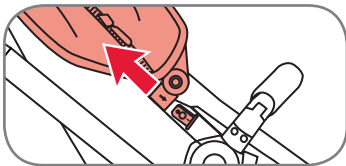
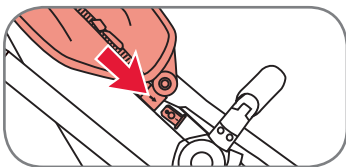

6. Bezug

6.1 Verdeck

Drücken Sie die Bügelenden des Verdecks in die Aufnahmen.

Zum **Abnehmen** des Verdecks ziehen Sie die Bügelenden des Verdecks aus den Aufnahmen.

Durch Öffnen des Reißverschlusses lässt sich das **Verdeck** vergrößern.

Das **Verdeck** lässt sich nach oben und unten verstellen.

6. Fabric

6.1 Hood

Push the ends of the hood frame into the slots.

To **remove** the hood, pull the ends of the hood frame out of the slots.

The **hood** can be extended by opening the zipper.

The **hood** is adjustable up and down.

6. Tissu

6.1 Capote

Poussez les extrémités du cadre de la capote dans les fentes.

Pour **retirer** la capote, tirez les extrémités du cadre de la capote des fentes.

La **capote** peut être allongée en ouvrant la fermeture éclair.

La **capote** est réglable vers le haut et le bas.

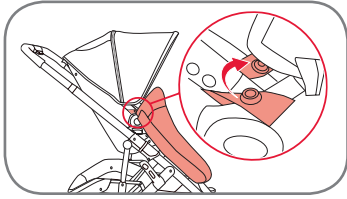

6.2 Schürze der Sitzeinheit

Befestigen Sie die Schürze mit den Druckknöpfen.

6.2 Seat unit apron

Fix the apron with push buttons.

6.2 Protection du siège

Fixez la protection à l'aide des boutons-poussoirs.

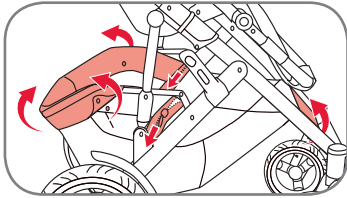

6.3 Abnehmen des Einkaufskorb-Bezugs

Öffnen Sie alle Druckknöpfe und Reißverschlüsse, welche den Einkaufskorb-Bezug halten.

6.3 Basket fabric removal

Remove all buttons and zipper holding the basket fabric.

6.3 Retrait du tissu du panier

Défaites la fermeture éclair et tous les boutons qui tiennent le tissu du panier.

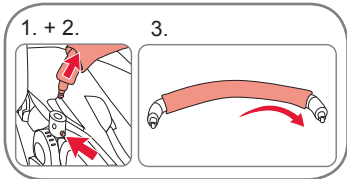

6.4 Abnehmen des Sicherheitsbügel-Bezugs

1. Drücken Sie den Öffnungsknopf des Sicherheitsbügels.
2. Legen Sie den Sicherheitsbügel auf die Seite.
3. Nehmen Sie den Bezug ab.

6.4 Bumper bar fabric removal

1. Push the opening button of the bumper bar.
2. Put the bumper bar to the side.
3. Remove the fabric.

6.4 Retrait du tissu de la barre de butoir

1. Poussez le bouton d'ouverture de la barre de butoir.
2. Placez la barre de butoir sur le côté.
3. Retirez le tissu.

Contenido

1. IMPORTANTE: guarde estas instrucciones para futuras consultas	25
2. Introducción	25
3. Instrucciones de seguridad	26
4. BRITAX SMILE 2	31
4.1 Cuidados de su BRITAX SMILE 2	31
4.2 Instrucciones de mantenimiento	32
4.3 Vista general del producto	33
4.4 Descripción	34
4.5 Información técnica	35
5. Chasis	36
5.1 Despliegue del chasis	36
5.2 Ajuste del manillar	36
5.3 Plegado del chasis	37
5.4 Montaje de los guardabarros	38
5.5 Montaje de las ruedas traseras	38
5.6. Presión del aire de las ruedas delanteras/traseras	39
5.7 Ruedas pivotantes	39
5.8 Freno de estacionamiento	40
5.9 Fijación de la hamaca al chasis	41
5.10 Barra de protección	41
5.11 Ajuste del respaldo y del reposapiés	42
5.12 Fijación del portabebés	42
5.13 Abrochado del arnés	43

Índice

1. IMPORTANTE: guardar estas instruções para futura referência	25
2. Introdução	25
3. Instruções de segurança	26
4. BRITAX SMILE 2	31
4.1. Cuidados a ter com a sua BRITAX SMILE 2	31
4.2 Instruções de manutenção	32
4.3 Visão geral do produto	33
4.4 Descrição	34
4.5 Informação técnica	35
5. Chassis	36
5.1 Desdobrar o chassis	36
5.2 Ajustar a asa	36
5.3 Dobrar o chassis	37
5.4 Fixar o para-lamas	38
5.5 Fixar as rodas traseiras	38
5.6 Pressão de ar das rodas dianteiras/traseiras	39
5.7 Rodas giratórias	39
5.8 Travão de estacionamento	40
5.9 Fixação da unidade de assento no chassis	41
5.10 Barra de proteção	41
5.11 Ajuste do encosto e do apoio para os pés	42
5.12 Fixar o transportador de bebés	42
5.13 Prender a sua criança	43

Indice dei contenuti

1. IMPORTANTE: conservare queste istruzioni a scopo di riferimento futuro	25
2. Introduzione	25
3. Istruzioni di sicurezza	26
4. BRITAX SMILE 2	31
4.1 Prendersi cura di BRITAX SMILE 2	31
4.2 Istruzioni per la cura	32
4.3 Panoramica del prodotto	33
4.4 Descrizione	34
4.5 Informazioni tecniche	35
5. Telaio	36
5.1 Apertura del telaio	36
5.2 Regolazione della maniglia	36
5.3 Chiusura del telaio	37
5.4 Applicazione dei parafranghi	38
5.5 Applicazione delle ruote posteriori	38
5.6 Pressione pneumatica delle ruote anteriori/posteriori	39
5.7 Ruote girevoli	39
5.8 Freno di stazionamento	40
5.9 Fissaggio del seggiolino al telaio	41
5.10 Bracciolo di protezione	41
5.11 Regolazione dello schienale e del poggiatesta	42
5.12 Applicazione del porta bebè	42
5.13 Come legare il proprio bambino	43

6. Piezas de tela	45	6. Tecido	45	6. Tessuto	45
6.1 Capota	45	6.1 Cobertura	45	6.1 Capottina	45
6.2 Paravientos de la hamaca	46	6.2 Avental da unidade de assento	46	6.2 Coprigambe del seggiolino	46
6.3 Desmontaje de las piezas de tela de la cesta	46	6.3 Remoção do tecido do cesto	46	6.3 Rimozione del tessuto del cestello	46
6.4 Retirada de la funda de tela de la barra de protección	46	6.4 Remoção do tecido da barra de proteção	46	6.4 Rimozione del tessuto del bracciolo di protezione	46



1. **IMPORTANTE:** conserve estas instrucciones para futuras consultas

Si no sigue estas instrucciones, la seguridad del niño puede verse afectada. Es importante que todos los usuarios de esta silla de paseo y sus accesorios estén familiarizados con su modo de funcionamiento, incluso aunque solo vayan a utilizarla durante un breve período. Cabe recordar que, evidentemente, estas instrucciones no evitan todos los riesgos posibles asociados al uso de esta silla de paseo. Usted es el responsable de la seguridad del niño. En caso de duda, póngase en contacto con el distribuidor al que adquirió esta silla de paseo.

Esta guía del usuario es una traducción del inglés. En caso de duda en cualquier otro idioma utilizado en esta guía, se le dará preferencia a la versión en inglés.

2. Introducción

Muchas gracias por elegir la BRITAX SMILE 2. Es un placer comunicarle que su BRITAX SMILE 2 acompañará la seguridad de su hijo en sus primeros años de vida.

IMPORTANTE:

- Lea con atención las instrucciones y familiarícese con la silla de paseo antes de usarla con el niño sentado.
- Si la silla de paseo va a ser usada por otras personas que no estén familiarizadas con su uso (por ejemplo,

1. **IMPORTANTE:** guardar estas instruções para futura referência

A segurança da sua criança pode ser afetada se não seguir estas instruções. É importante que qualquer pessoa que utilize esta cadeira de passeio assim como os seus acessórios esteja familiarizada com o seu funcionamento ainda que a vá utilizar durante um breve período de tempo. Obviamente estas instruções não eliminam os possíveis riscos da utilização desta cadeira de passeio. É obviamente responsável pela segurança da sua criança. Caso algo não seja claro, contacte o vendedor no qual adquiriu a cadeira de passeio.

Este manual do utilizador é uma tradução do inglês. Em caso de dúvida relativamente a qualquer outro idioma utilizado neste guia do utilizador deverá prevalecer a versão em inglês.

2. Introdução

Obrigado por optar pela BRITAX SMILE 2. Estamos satisfeitos por saber que a sua BRITAX SMILE 2 irá acompanhar a sua criança com segurança ao longo dos seus primeiros anos de vida.

IMPORTANTE:

- Leia atentamente as instruções e familiarize-se com a cadeira de passeio antes de o utilizar com o seu filho.
- Se a sua cadeira de passeio for utilizada por outras pessoas que não estão familiarizadas com ela (como os avós),

1. **IMPORTANTE:** conservare queste istruzioni a scopo di riferimento futuro

La sicurezza del bambino può essere compromessa se non vengono seguite queste istruzioni. È importante che chiunque usi questo passeggino e i suoi accessori abbia familiarità con il suo funzionamento, anche nel caso in cui utilizzi il passeggino solo per un breve tratto. Naturalmente le presenti istruzioni non eliminano tutti i possibili rischi connessi all'utilizzo di questo passeggino. Siete ovviamente responsabili della sicurezza del vostro bambino. Nel caso in cui qualcosa non risulti chiaro, contattare il punto vendita presso cui si è acquistato il presente passeggino.

Questo manuale è tradotto dall'inglese. In caso di dubbi in qualsiasi altra lingua utilizzata in questo manuale, fare riferimento alla versione in lingua inglese.

2. Introduzione

Grazie per aver scelto il BRITAX SMILE 2. Siamo lieti che il BRITAX SMILE 2 possa accompagnare il vostro bambino in modo sicuro nei suoi primi anni di vita.

IMPORTANTE:

- Leggere attentamente le istruzioni e prendere familiarità con il passeggino prima di usarlo con il bambino.
- Se il passeggino dovesse essere utilizzato da persone che non hanno

los abuelos), muéstreles siempre cómo se usa.

- La seguridad del niño podría estar en peligro si no sigue estas instrucciones.
- No emplee accesorios que no hayan sido homologados por Britax para su uso con el BRITAX SMILE 2. Esto anulará su garantía y podría provocar daños en el producto.
- Con la BRITAX SMILE 2 solo deben emplearse recambios originales suministrados o recomendados por Britax.

¡ADVERTENCIA! Asegúrese de que el niño no juegue con el producto.

¡ADVERTENCIA! El producto podría contener una bolsita con gel de sílice desecante. No ingerir; se debe desechar.

Si tiene alguna pregunta más sobre el uso de la BRITAX SMILE 2 o sus accesorios, no dude en ponerse en contacto con nosotros.

3. Instrucciones de seguridad

¡ADVERTENCIA! Esta silla de paseo es apta para niños desde los 6 meses hasta los 17 kg de peso o 3 años.

mostre-lhes sempre como é que a cadeira de passeio deve ser utilizada.

- A segurança do seu filho pode ser colocada em risco se não seguir estas instruções.
- Não utilize acessórios que não tenham sido aprovados pela Britax para uso com a BRITAX SMILE 2. Visto que isso resulta na anulação da garantia e pode causar danos no produto.
- Apenas peças sobresselentes originais fornecidas ou recomendadas pela Britax deverão ser usadas com a BRITAX SMILE 2.

AVISO! Não deixe a criança brincar com o produto.

AVISO! O produto pode conter um saco com sílica gel dessecante. Não ingerir, eliminar.

Caso tenha outras questões relativamente à utilização da BRITAX SMILE 2 ou dos seus acessórios, não hesite em contactar-nos.

3. Instruções de segurança

AVISO! Esta cadeira de passeio é adequada para crianças a partir dos 6 meses de idade e com um peso até aos 17 kg de peso ou 3 anos de idade.

dimestichezza con esso (ad es. i nonni), mostrate sempre loro come utilizzarlo.

- La sicurezza del bambino può essere messa a rischio se non vengono seguite queste istruzioni.
- Non utilizzare accessori non approvati da Britax per l'uso insieme a BRITAX SMILE 2. In caso contrario, decade il diritto alla garanzia e sono possibili danni al prodotto.
- Utilizzare per il BRITAX SMILE 2 solo pezzi di ricambio originali forniti o consigliati da Britax.

AVVERTENZA! Non lasciare che il bambino giochi con il prodotto.

AVVERTENZA! Il prodotto potrebbe contenere una bustina contenente gel essiccante di silice. Non ingerire, gettare via.

In caso di ulteriori domande relative all'uso del BRITAX SMILE 2 o dei suoi accessori, non esitate a contattarci.

3. Istruzioni di sicurezza

AVVERTENZA! Il presente passeggino è adatto per bambini dai 6 mesi fino a un peso di 17 kg o 3 anni d'età.



¡ADVERTENCIA! Esta hamaca **no** es recomendable para niños menores de 6 meses.

¡ADVERTENCIA! Este producto **no** es adecuado:

- Para utilizarse como sustituto de la cama o cuna. Los capazos, cochecitos y sillas de paseo solo pueden utilizarse para fines de transporte.
- Para correr o patinar.
- Para transportar a más de un niño.
- Para uso comercial.
- Como sistema de transporte en combinación con portabebés que no hayan sido mencionados en esta guía de usuario.

¡ADVERTENCIA! Asegúrese de que todos los dispositivos de bloqueo estén accionados antes del uso.

¡ADVERTENCIA! Mientras lleve la silla de paseo, asegúrese de que no se haya abierto el cierre de seguridad por error.

¡ADVERTENCIA! Al plegar el chasis de la silla de paseo, asegúrese de que no quede nadie atrapado.

¡ADVERTENCIA! No pliegue la silla de paseo mientras el niño esté sentado en ella.

AVISO! Esta unidade com assento **não** é indicada para crianças com menos de 6 meses.

AVISO! Este produto **não** é adequado:

- Como substituto de uma cama ou alfofa. As alcofas, os carrinhos de bebé e as cadeiras de passeio só podem ser utilizadas para transporte.
- Para correr ou andar de skate.
- Para transportar mais de uma criança.
- Para utilização comercial.
- Como sistema de viagem em combinação com outros transportadores de bebé que não os mencionados neste manual do utilizador.

AVISO! Certifique-se de que todos os dispositivos de segurança estão engatados antes de utilizar.

AVISO! Ao transportar a cadeira de passeio, certifique-se de que não abre inadvertidamente o fecho de segurança.

AVISO! Ao dobrar a estrutura da cadeira de passeio, tenha cuidado para não se entalar, nem entalar outros.

AVISO! Nunca dobre a cadeira de passeio quando a criança estiver sentada nesta.

AVVERTENZA! Il seggiolino **non** è adatto ai bambini di età inferiore a 6 mesi.

AVVERTENZA! Il prodotto **non** è adatto:

- A sostituire un lettino o culla. Le culle portatili, le carrozzine e i passeggini di qualsiasi tipo possono essere usati solamente per il trasporto.
- Per correre o pattinare.
- Per trasportare più di un bambino.
- Per uso commerciale.
- Per essere usato come struttura di trasporto in combinazione con poltroncine auto diverse da quelle citate nel presente manuale d'istruzioni.

AVVERTENZA! Controllare che i dispositivi di bloccaggio siano inseriti prima dell'uso.

AVVERTENZA! Durante la conduzione del passeggino, assicurarsi di non sganciare per errore il blocco di sicurezza.

AVVERTENZA! Quando viene chiuso il telaio del passeggino, assicurarsi di non rimanere intrappolati o che non succeda ad altri.

AVVERTENZA! Non chiudere il passeggino con il bambino seduto.

¡ADVERTENCIA! Para evitar lesiones, asegúrese de que el niño esté mientras pliegue y despliegue el producto.

¡ADVERTENCIA! Utilice siempre el sistema de sujeción.

¡ADVERTENCIA! Compruebe que los dispositivos de anclaje del capazo, de la hamaca o del asiento para el automóvil estén correctamente instalados antes del uso.

¡ADVERTENCIA! No deje nunca al niño sin vigilancia.

¡ADVERTENCIA! Accione siempre el freno cuando estacione la silla de paseo, antes de poner al niño dentro y antes de sacarlo.

¡ADVERTENCIA! Si se efectúan ajustes, asegúrese de que el niño no puede alcanzar las piezas en movimiento.

¡ADVERTENCIA! Las cargas en el manillar afectan a la estabilidad de la silla de paseo.

¡ADVERTENCIA! Proteja al niño de la radiación solar intensa. La capota no proporciona una protección absoluta ante los rayos UV perjudiciales.

¡ADVERTENCIA! Si se usa un arnés alternativo conforme a la norma EN13210,

AVISO! Para evitar ferimentos, certifique-se de que a criança está afastada ao dobrar e desdobrar este produto.

AVISO! Utilize sempre o sistema de retenção.

AVISO! Verifique se os dispositivos de encaixe da alcofa, da unidade do assento ou do banco do automóvel se encontram corretamente colocados antes da utilização.

AVISO! Nunca deixe a criança sem vigilância.

AVISO! Acione sempre o travão quando para a cadeira de passeio e antes de colocar ou retirar a criança do mesmo.

AVISO! Ao ajustar o carrinho, certifique-se de que a criança não consegue tocar em quaisquer peças móveis.

AVISO! A colocação de cargas na asa de empurrar afeta a estabilidade da cadeira de passeio.

AVISO! Proteja a criança da luz solar forte. A cobertura não fornece uma proteção completa contra raios UV perigosos.

AVISO! Em caso de utilização de um arnés alternativo, em conformidade com a norma EN13210, encontrará argolas

AVVERTENZA! Per evitare lesioni, assicurarsi che il bambino sia tenuto lontano quando si apre o si chiude il prodotto.

AVVERTENZA! Utilizzate sempre il sistema di ritenuta.

AVVERTENZA! Controllare che l'attacco del telaio della culla portatile, dell'unità seggiolino o del sedile dell'auto siano sempre correttamente inseriti, prima dell'uso.

AVVERTENZA! Non lasciate mai il bambino incustodito.

AVVERTENZA! Inserire sempre il freno quando si parcheggia il passeggino, quando si fa salire e scendere il bambino.

AVVERTENZA! Durante la regolazione, assicurarsi che il bambino non possa raggiungere parti in movimento.

AVVERTENZA! Eventuali carichi presenti sulla maniglia a spinta influiscono sulla stabilità del passeggino.

AVVERTENZA! Proteggere il bambino da luce solare forte. La capottina non fornisce protezione completa contro radiazioni UV pericolose.

AVVERTENZA! Se si utilizza un'imbracatura alternativa conforme alla norma EN13210, è possibile trovare degli



encontrará conexiones para anillos en D a cada lado de la silla de paseo.

¡ADVERTENCIA! Emplee siempre un arnés correctamente colocado y ajustado.

¡ADVERTENCIA! Emplee siempre la cinta de la entrepierna en combinación con el cinturón.

¡ADVERTENCIA! Reajuste siempre el arnés cuando cambie la posición de asiento del niño.

¡ADVERTENCIA! No use la barra de protección ni la capota para transportar la hamaca o la silla de paseo.

¡ADVERTENCIA! Utilice esta silla de paseo únicamente para el número de niños (1) para el que se haya diseñado.

¡ADVERTENCIA! Cualquier carga sujeta al manillar, a la parte posterior del respaldo o a los laterales afectará a la estabilidad del vehículo.

¡ADVERTENCIA! Para los asientos para el automóvil empleados junto con un chasis, este vehículo no reemplaza a una cuna o una cama. Si el niño necesita dormir, deberá colocarlo en un capazo, una cuna o una cama adecuados.

de fixação em D em cada lado da cadeira de passeio.

AVISO! Utilize sempre um arnés corretamente instalado e ajustado.

AVISO! Utilize sempre a cinta entrepernas em combinação com o cinto da cintura.

AVISO! Reajuste sempre o arnés ao alterar a posição de assento da criança.

AVISO! Nunca utilize a barra de proteção ou a cobertura para transportar a unidade de assento ou a cadeira de passeio.

AVISO! Utilize este carrinho de bebé para o número de crianças (1) para o qual foi concebido.

AVISO! Qualquer carga presa na asa e/ou na parte de trás do encosto e/ou nos lados do veículo afetará a estabilidade do veículo.

AVISO! Para cadeiras para transporte de crianças utilizadas em conjunto com um chassis, este veículo não substitui um berço ou uma cama. Caso a criança necessite de dormir, a mesma deverá ser deitada numa estrutura de carrinho adequada, num berço ou numa cama.

attacchi con anello a D su ogni lato del passeggino.

AVVERTENZA! Usare sempre un'imbracatura idoneamente adattata e messa a punto.

AVVERTENZA! Usare sempre il sottogamba in combinazione con la cinghia in cintura.

AVVERTENZA! Regolare nuovamente l'imbracatura ogniqualvolta si modifichi la posizione di seduta del bambino.

AVVERTENZA! Non usare mai il bracciolo di protezione o la capottina per trasportare il sedile o il passeggino.

AVVERTENZA! Utilizzare questo passeggino solo per il numero di bambini (1) per cui è stato progettato.

AVVERTENZA! Qualsiasi carico attaccato alla maniglia e/o al retro dello schienale, nonché ai lati del mezzo di trasporto, influenzerà la stabilità del mezzo stesso.

AVVERTENZA! Per seggiolini da viaggio usati in combinazione con un telaio, questo veicolo non sostituisce un lettino o un letto. Se il bambino deve dormire, va sistemato in una carrozzina idonea, in un lettino o in un letto.

Estacione la silla de paseo siempre con el freno aplicado.

Compruebe en todo momento que el freno esté accionado adecuadamente.

Esta silla de paseo (sistema de transporte) ha sido desarrollada y fabricada conforme al estándar EN1888:2012.

La BRITAX SMILE 2 se puede utilizar en las siguientes configuraciones:



Como silla de paseo con el asiento BRITAX SMILE 2 a partir de 6 meses hasta 17 kg o 3 años.



Como sistema de transporte con un portabebés desde el nacimiento hasta los 13 kg.

La BRITAX SMILE 2 se puede utilizar como sistema de transporte con los siguientes portabebés Britax Römer:

- BABY-SAFE
- BABY-SAFE plus
- BABY-SAFE plus II
- BABY-SAFE plus SHR II
- BABY-SAFE Sleeper
- BRITAX Primo

Apenas estacione a cadeira de passeio quando tiver aplicado o travão.

Verifique sempre se o travão se encontra devidamente acionado.

Esta cadeira de passeio (sistema de viagem) foi desenvolvida e fabricada de acordo com as normas EN1888:2012.

A BRITAX SMILE 2 pode ser utilizada nas seguintes configurações:



Como carrinho com o assento BRITAX SMILE 2 a partir dos 6 meses até aos 17 kg ou aos 3 anos de idade.



Como sistema de viagem com um transportador de bebé, desde o nascimento até aos 13 kg.

A BRITAX SMILE 2 pode ser utilizada como um sistema de viagem com os seguintes transportadores de bebés Britax Römer:

- BABY-SAFE
- BABY-SAFE plus
- BABY-SAFE plus II
- BABY-SAFE plus SHR II
- BABY-SAFE Sleeper
- BRITAX Primo

Parcheggiare il passeggino esclusivamente con il freno di stazionamento.

Controllare sempre che il freno sia correttamente inserito.

Questo passeggino (struttura di trasporto) è stato sviluppato e prodotto in conformità con lo standard EN1888:2012.

Il BRITAX SMILE 2 può essere utilizzato nelle seguenti configurazioni:



Come passeggino insieme al BRITAX SMILE 2 a partire dall'età di 6 mesi e fino a 17 kg o a 3 anni d'età.



Come struttura di trasporto con una poltroncina auto per bambini dal momento della nascita fino a 13 kg di peso.

Il BRITAX SMILE 2 può essere utilizzato come struttura di trasporto insieme alle seguenti poltroncine auto Britax Römer:

- BABY-SAFE
- BABY-SAFE plus
- BABY-SAFE plus II
- BABY-SAFE plus SHR II
- BABY-SAFE Sleeper
- BRITAX Primo

ES

Instrucciones del usuario

Un portabebés solo se puede usar de espaldas a la marcha sobre la silla de paseo. Si se usa como sistema de transporte, siga las instrucciones de su portabebés.



Como sistema de transporte con el capazo Britax desde el nacimiento hasta los 9 kg.

La BRITAX SMILE 2 se puede utilizar junto con un capazo. Si se usa con el capazo Britax, siga las instrucciones respectivas. El capazo Britax solo se debe utilizar de espaldas a la marcha sobre la silla de paseo.



Como sistema de transporte con el capazo blando Britax desde el nacimiento hasta los 9 kg.

La BRITAX SMILE 2 se puede utilizar junto con un capazo blando. Si se usa con el capazo blando Britax, siga las instrucciones respectivas.

El chasis + hamaca BRITAX SMILE 2 es compatible con:

- Capazo Britax
- Capazo blando Britax
- Portabebés Britax Baby-Safe
- Capota para lluvia BRITAX SMILE 2

Si procede, siga las instrucciones del usuario respectivas.

4. BRITAX SMILE 2

4.1 Cuidados de su BRITAX SMILE 2

El producto debe limpiarse y comprobarse con regularidad.

PT

Manual do utilizador

O transportador de bebés só pode ser usado voltado para trás na cadeira de passeio. Quando utilizado como sistema de viagem, siga as instruções do seu sistema de transporte de bebés.



Como sistema de viagem com a alcofa Britax desde o nascimento até aos 9 kg.

A BRITAX SMILE 2 pode ser utilizada em conjunto com uma alcofa. Sempre que utilizar com a alcofa Britax, siga as respetivas instruções. A alcofa Britax apenas pode ser usada voltada para trás na cadeira de passeio.



Como sistema de viagem com a alcofa suave Britax desde o nascimento até aos 9 kg.

A BRITAX SMILE 2 pode ser utilizada em conjunto com uma alcofa suave. Sempre que utilizar com a alcofa suave Britax, siga as respetivas instruções.

O chassis BRITAX SMILE 2 + unidade de assento é compatível com:

- Alcofa Britax
- Alcofa suave Britax
- Transportadores de bebés Britax Baby-Safe
- Capa impermeável para BRITAX SMILE 2

Siga as respetivas instruções para o utilizador, se aplicáveis.

4. BRITAX SMILE 2

4.1 Cuidados a ter com a sua BRITAX SMILE 2

O produto deve ser regularmente inspecionado e limpo.

IT

Manuale di istruzioni

Il trasportino deve essere usato solo rivolto all'indietro sul passeggino. Se usato come struttura di trasporto, si prega di seguire le istruzioni per il proprio trasportino.



Come struttura di trasporto insieme alla culla portatile Britax, dal momento della nascita fino a un peso di 9 kg.

Il BRITAX SMILE 2 può essere utilizzato con una culla portatile. Se si usa insieme alla culla portatile Britax, si prega di attenersi alle relative istruzioni. La culla portatile Britax deve essere usata solo rivolta all'indietro sul passeggino.



Come struttura di trasporto insieme alla culla portatile morbida Britax, dal momento della nascita fino a un peso di 9 kg.

Il BRITAX SMILE 2 può essere utilizzato con una culla portatile morbida. Se si usa insieme alla culla portatile morbida Britax, si prega di attenersi alle relative istruzioni.

Il telaio + seggiolino BRITAX SMILE 2 è compatibile con:

- culla portatile Britax
- culla portatile morbida Britax
- trasportini Britax Baby-Safe
- parapioggia BRITAX SMILE 2

Seguire le rispettive istruzioni utente, se del caso.

4. BRITAX SMILE 2

4.1 Prendersi cura di BRITAX SMILE 2

Il prodotto deve essere controllato e pulito regolarmente.

- Compruebe regularmente si las piezas importantes están dañadas. Asegúrese de que los componentes mecánicos funcionen correctamente.
- Compruebe con regularidad que todos los tornillos, remaches, pernos y otros elementos de fijación estén apretados.
- No utilice aceite ni grasa para lubricación; use un spray de silicona.
- Una carga demasiado pesada, el plegado incorrecto o el uso de accesorios no homologados puede dañar o destruir la silla de paseo.
- No ponga nunca más de 7 kg en la cesta de la compra.
- Guarde la silla de paseo plegada únicamente en un área bien ventilada para evitar la formación de moho.
- No exponga la silla de paseo a la luz solar directa: los textiles pueden desteñirse.
- No utilice la silla de paseo si las piezas están dobladas, desgastadas o rotas. La reparación de la silla de paseo deberá encargarse a un servicio de reparación o bien deberá ponerse en contacto con el Servicio de atención al cliente de Britax.
- Los neumáticos de goma pueden dejar marcas en contacto con suelos de PVC. Evite colocar los neumáticos sobre este tipo de superficies.

4.2 Instrucciones de mantenimiento

La funda del asiento y la capota pueden limpiarse con una esponja y agua jabonosa tibia.



- Verifique regularmente todas as peças importantes quanto a possíveis danos. Certifique-se de que os componentes mecânicos estão a funcionar corretamente.
- Verifique regularmente o aperto de todos os parafusos, rebites, pernos e outros elementos de fixação.
- Não utilize massa ou óleo para lubrificação – use um spray à base de silicone.
- Uma carga excessiva, a dobragem incorreta ou a utilização de acessórios não aprovados poderão causar danos ou a destruição da cadeira de passeio.
- Nunca coloque mais de 7 kg no cesto de compras.
- Guarde a cadeira de passeio dobrada apenas numa área bem ventilada para impedir a formação de mofo.
- Evite a exposição da cadeira de passeio à luz solar direta para evitar a descoloração dos tecidos.
- Não utilize a cadeira de passeio, caso detete peças deformadas, desgastadas ou partidas. Para efeitos de reparação da cadeira de passeio, contacte um serviço de reparação ou o Serviço de Apoio ao Cliente da Britax.
- Os pneus de borracha podem, quando em contacto com piso de PVC, deixar manchas. Evite colocar pneus nesta superfície.

4.2 Instruções de manutenção

O revestimento e a cobertura do assento podem ser limpos com uma esponja e água morna com sabão.

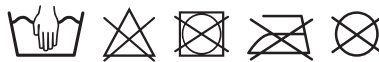

- Controllare regolarmente la presenta di danni su tutti i componenti più importanti. Assicurarsi che i componenti del meccanismo funzionino correttamente.
- Controllare regolarmente che tutte le viti, i chiodi, i bulloni e qualsiasi altro elemento di fissaggio siano stretti.
- Non utilizzare grasso o olio per la lubrificazione – utilizzare uno spray a base di silicone.
- Un carico troppo elevato, una chiusura impropria o l'utilizzo di accessori non approvati possono danneggiare o distruggere i passeggini.
- Non collocare un peso superiore a 7 kg nel cestello.
- Riporre il passeggino chiuso solo in aree ben ventilate, per evitare la muffa.
- Non esporre il passeggino alla luce solare diretta, per non far sbiadire il tessuto.
- Non utilizzare il passeggino se presenta parti piegate, usurate o rotte. Fare riparare il passeggino da un servizio di riparazione o contattare il servizio clienti Britax.
- Le gomme potrebbero lasciare delle macchie quando entrano in contatto con pavimenti in PVC. Non posizionarli su tale superficie.

4.2 Istruzioni per la manutenzione ordinaria

Il rivestimento del sedile e la capottina possono essere puliti con una spugna e acqua calda saponata.



4.3 Vista general del producto

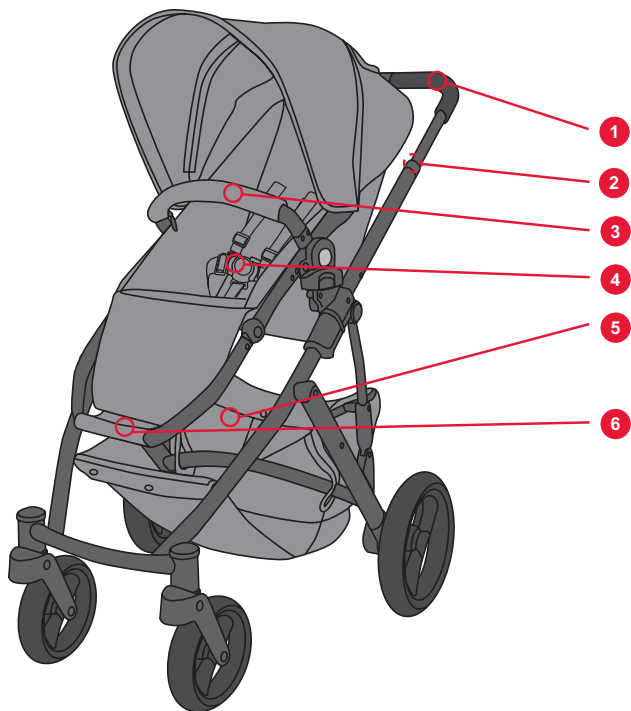

4.3 Visão geral do produto



4.3 Panoramica del prodotto

4.4 Descripción

Nº	Descripción
1	Manillar
2	Palanca de plegado del chasis
3	Barra de protección
4	Arnés
5	Cesta
6	Reposapiés
7	Ventana de visualización
8	Maneta de ajuste del respaldo
9	Capota
10	Dispositivo de ajuste del manillar
11	Extensión de la capota
12	Fijación de enclavamiento
13	Fijación del chasis
14	Freno de estacionamiento
15	Botón de desbloqueo de las ruedas pivotantes
16	Pestillo de la función pivotante
17	Rueda pivotante

4.4 Descrição

Nº	Descrição
1	Asa
2	Alavanca para dobrar o chasis
3	Barra de proteçao
4	Arnês
5	Cesto
6	Apoio para os pés
7	Janela
8	Alavanca de ajuste do encosto
9	Cobertura
10	Ajuste da altura da alavanca
11	Extensão da cobertura
12	Bloqueio por clique
13	Bloqueio do chasis
14	Travão de estacionamento
15	Roda giratória com botão de desbloqueio
16	Bloqueio da rotação
17	Roda giratória

4.4 Descrizione

Nº	Descrizione
1	Maniglia
2	Leva di chiusura del telaio
3	Bracciolo di protezione
4	Imbracatura
5	Cestello
6	Poggiapiedi
7	Finestrella di visione
8	Maniglia di regolazione dello schienale
9	Capottina
10	Dispositivo di regolazione dell'altezza della maniglia
11	Prolunga del tettuccio
12	Blocco a scatto
13	Blocco del telaio
14	Freno di stazionamento
15	Pulsante di rilascio ruota girevole
16	Blocco girevole
17	Ruota girevole

Pida a su distribuidor que le muestre el funcionamiento de la silla de paseo si no entiende estas instrucciones.

4.5 Información técnica

Peso

- Chasis, ruedas, hamaca 13 kg.
- Chasis, ruedas 8,9 kg.
- Hamaca 4,1 kg.

Dimensiones

- Intervalo de altura del manillar 80 – 110 cm.
- Chasis, ruedas, hamaca (plegada)
87 x 57 x 36 cm.
- Chasis, ruedas (plegadas)
83 x 57 x 30 cm.
- Ruedas 19 – 28 cm.

Carga máxima

- Hamaca 17 kg.
- Cesta 7 kg.

Peça a um funcionário da loja a demonstração da cadeira de passeio caso não compreenda estas instruções.

4.5 Informação técnica

Peso

- Chassis, rodas, unidade de assento 13 kg.
- Chassis, rodas 8,9 kg.
- Unidade de assento 4,1 kg.

Dimensões

- Intervalo de altura da asa 80 – 110 cm.
- Chassis, rodas, unidade de assento (dobrada)
87 x 57 x 36 cm.
- Chassis, rodas (dobradas)
83 x 57 x 30 cm.
- Rodas 19 – 28 cm.

Carga máxima

- Unidade de assento 17 kg.
- Cesto 7 kg.

In caso di problemi di comprensione delle presenti istruzioni, domandare al personale del negozio di dimostrare l'utilizzo del passeggino.

4.5 Dati tecnici

Peso

- Telaio, ruote, seggiolino 13 kg.
- Telaio, ruote 8,9 kg.
- Seggiolino 4,1 kg.

Dimensioni

- Range di altezza della maniglia 80 – 110 cm.
- Telaio, ruote, seggiolino (chiuso)
87 x 57 x 36 cm.
- Telaio, ruote (chiuso)
83 x 57 x 30 cm.
- Ruote 19 – 28 cm.

Carico massimo

- Seggiolino 17 kg.
- Cestello 7 kg.

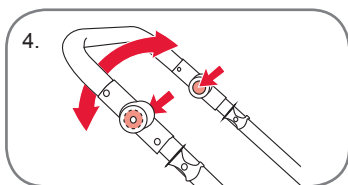
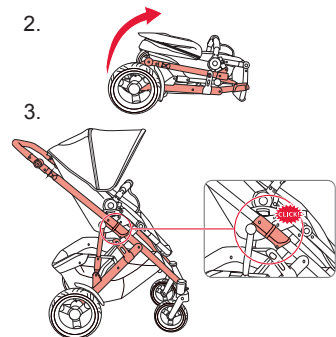
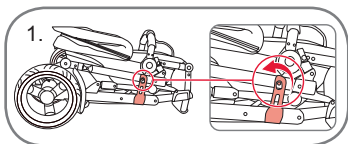

5. Chasis

5.1 Desplegado del chasis

1. Tire de la traba para abrir el cierre de transporte.
2. Tire del manillar hacia arriba para desplegar el chasis.
3. Asegúrese de que las fijaciones del chasis se enclaven en su posición como se muestra en las imágenes.
4. Suba el manillar a la posición requerida, como se muestra a continuación.

¡ADVERTENCIA!

- Mantenga a los niños alejados de la silla de paseo durante el plegado y desplegado.
- Asegúrese de que las fijaciones del chasis estén enclavadas antes del uso.

5.2 Ajuste del manillar

Apriete los botones del dispositivo de ajuste de la altura que hay a ambos lados del manillar para ajustar su altura (imagen 4). Suba o baje el manillar a la posición requerida, suelte los botones y el manillar quedará bloqueado en su posición nueva.

5. Chassis

5.1 Desdobrar o chassis

1. Solte o bloqueio de transporte puxando o trinco.
2. Desdobre o chassis elevando a asa.
3. Assegure-se de que os bloqueios do chassis se engatam nas respetivas posições conforme indicado pelas imagens.
4. Eleve a asa até à posição necessária, consulte abaixo.

AVISO!

- Mantenha as crianças afastadas da cadeira de passeio durante a dobragem e desdobragem da mesma.
- Certifique-se de que os bloqueios do chassis estão engatados antes de utilizar.

5.2 Ajustar a asa

Ajuste a altura da asa pressionando os botões de ajuste de altura de ambos os lados da asa (img. 4). Eleve, baixe a asa até à posição necessária, solte os botões e a asa fixar-se-á na sua nova posição.

5. Telaio

5.1 Apertura del telaio

1. Rilasciare il blocco di trasporto tirando il fermo.
2. Aprire il telaio sollevando la maniglia.
3. Assicurarsi che il telaio si blocchi in posizione come indicato nelle figure.
4. Sollevare la maniglia alla posizione richiesta, vedere sotto.

AVVERTENZA!

- Tenere i bambini lontani dal passeggino durante le operazioni di apertura e chiusura.
- Assicurarsi che i blocchi del telaio siano inseriti prima dell'uso.

5.2 Regolazione della maniglia

Regolare l'altezza della maniglia premendo i pulsanti sul dispositivo di regolazione dell'altezza su entrambi i lati della maniglia (Fig. 4). Sollevare/abbassare la maniglia alla posizione richiesta, rilasciare i pulsanti e la maniglia si bloccherà nella sua nuova posizione.

¡IMPORTANTE! Asegúrese de que el manillar haya quedado bloqueado en su posición antes del uso. Cualquier carga sujeta al manillar, a la parte posterior del respaldo o a los laterales afectará a la estabilidad de la silla de paseo.

IMPORTANTE! Assegure-se de que a asa se encontra na posição fixada antes de utilizar. Qualquer carga presa na asa e/ou no encosto e/ou nos lados afetará a estabilidade da cadeira de passeio.

IMPORTANTE! Assicurarsi che la maniglia sia in posizione di bloccaggio prima dell'uso. Qualsiasi carico attaccato alla maniglia e/o allo schienale, nonché ai lati, influenzerà la stabilità del passeggino.

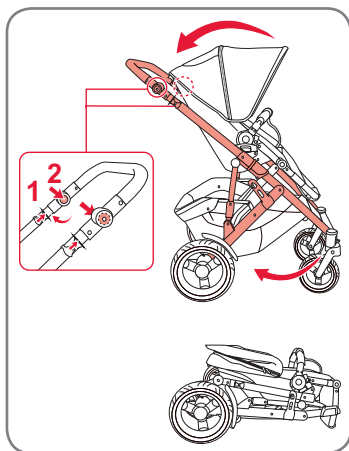

5.3 Plegado del chasis

Antes de plegar la silla de paseo: Desbloquee la función pivotante, pliegue la capota, sitúe el respaldo en la posición totalmente reclinada y vacíe la cesta y el asiento. Coloque la barra del manillar en la posición más baja.

1. Tire hacia usted de las palancas para plegar el chasis que hay a ambos lados del manillar.
2. Baje el manillar y pliegue el capazo. Utilice el cierre de transporte para bloquear el capazo en la posición plegada.

5.3 Dobrar o chassis

Antes de doblar o carrinho de bebé:

Solte a função giratória, dobre a cobertura, coloque o encosto na posição totalmente reclinada e esvazie o cesto e o assento. Coloque a barra de elevação na posição mais baixa.

1. Puxe as alavancas para dobrar o chassis de ambos os lados da asa na sua direção.
2. Empurre a asa para baixo e dobre a estrutura. Utilize o bloqueio de transporte para bloquear a estrutura na posição dobrada.

5.3 Chiusura del telaio

Prima di chiudere il passeggino:

Rilasciare la funzione girevole, ripiegare la capottina, reclinare completamente lo schienale e svuotare il cestello e la seduta. Posizionare la maniglia nella posizione inferiore.

1. Tirare le leve per la chiusura del telaio su entrambi i lati della maniglia verso di sé.
2. Spingere la maniglia verso il basso e chiudere il passeggino. Utilizzare il blocco di trasporto per bloccare il passeggino in posizione chiusa.

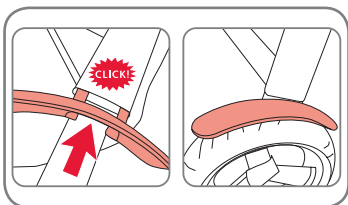

5.4 Montaje de los guardabarros

Montaje de los guardabarros

Coloque los guardabarros sobre su dispositivo de fijación y apriete hasta que queden enclavados.

Desmontaje de los guardabarros

Tire de los guardabarros para extraerlos de su dispositivo de fijación.

5.5 Montaje de las ruedas traseras

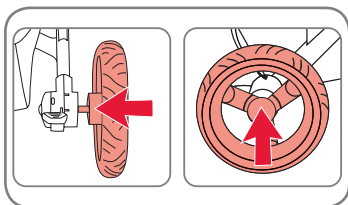

1. Apriete el botón de bloqueo y empuje la rueda en el eje a lo largo de todo su recorrido.
2. Suelte el botón y compruebe que la rueda esté fijada en su lugar con seguridad.

¡ADVERTENCIA! Antes del uso, asegúrese de que las ruedas estén fijadas firmemente y no puedan salirse del eje.

¡IMPORTANTE! Algunos materiales del suelo contienen componentes que liberan el pigmento de color negro de los neumáticos, sustancia que puede manchar el suelo. Por tanto, asegúrese de que los neumáticos no entren en contacto directo con el suelo.

5.4 Fixar os para-lamas

Fixar os para-lamas

Empurre os para-lamas para o dispositivo de encaixe até engatarem.

Remoção dos para-lamas

Puxe os para-lamas afastando-os do dispositivo de encaixe.

5.5 Fixar as rodas traseiras

1. Pressione o botão de bloqueio e empurre a roda para o eixo tanto quanto possível.
2. Solte o botão e confirme que a roda está segura no seu lugar.

AVISO! Assegure-se de que as rodas estão firmemente engatadas e de que não podem ser retiradas do eixo.

IMPORTANTE! Alguns materiais de piso contêm componentes que soltam um pigmento de cor negra vindo dos pneus capaz de descolorir o piso. Como tal deverá assegurar que os pneus não pousem diretamente sobre o solo.

5.4 Applicazione dei parafanghi

Applicare i parafanghi

Spingere i parafanghi sul dispositivo di attacco fino a quando non si innestano.

Rimozione dei parafanghi

Staccare i parafanghi dal dispositivo di attacco.

5.5 Applicazione delle ruote posteriori

1. Premere il pulsante di bloccaggio e spingere le ruote sull'assale fino al massimo.
2. Rilasciare il pulsante e controllare che le ruote siano saldamente in posizione.

AVVERTENZA! Prima dell'uso, assicurarsi che le ruote siano saldamente attaccate e che non sia possibile estrarle dall'assale.

IMPORTANTE! Alcuni materiali del pavimento contengono componenti che fanno sì che venga rilasciato il pigmento nero degli pneumatici che può scolorire il pavimento stesso. Pertanto è necessario assicurarsi che gli pneumatici non rimangano a contatto diretto con il pavimento.

Desmontaje de las ruedas traseras: apriete el botón de bloqueo y, a continuación, tire de la rueda para extraerla del eje. Limpie la suciedad de los ejes antes de volver a colocar la rueda.

5.6 Presión del aire de las ruedas delanteras/traseras

¡ADVERTENCIA! Asegúrese de que las ruedas siempre tengan la presión de aire correcta. La presión de aire máxima de las ruedas delanteras/traseras es de 1,7 bar (25 psi).

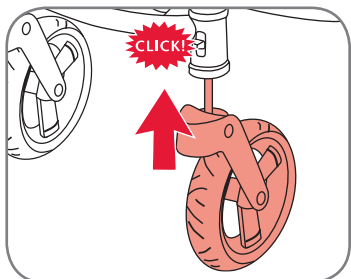

5.7 Ruedas pivotantes

Montaje de las ruedas:

1. Introduzca el bloque de rueda en el alojamiento hasta que haga clic.
2. Tire de la rueda hacia afuera para comprobar que está firmemente fijada en su lugar.

¡ADVERTENCIA! Antes del uso, asegúrese de que las ruedas estén fijadas firmemente y no puedan salirse de su alojamiento.

¡IMPORTANTE! Asegúrese de que las ruedas pivotantes estén desbloqueadas antes de montar las ruedas delanteras.

Remoção da roda traseira: pressione o botão de bloqueio e então retire a roda do eixo. Limpe qualquer sujidade dos eixos antes de voltar a colocar a roda.

5.6 Pressão de ar das rodas dianteiras/traseiras

AVISO! Verifique sempre se as rodas estão com a pressão de ar correta! A pressão máxima de ar nas rodas dianteiras/traseiras é de 1,7 bar (25 psi).

5.7 Rodas giratórias

Fixe as rodas:

1. Pressione a unidade da roda ao engate da roda até que esta engate com um clique.
2. Verifique se a roda se encontra firme no seu lugar puxando-a para fora.

AVISO! Assegure-se de que as rodas estão firmemente engatadas e de que não podem ser retiradas do engate da roda.

IMPORTANTE! Assegure-se de que as rodas giratórias estão desbloqueadas antes de fixar as rodas dianteiras.

Rimozione della ruota posteriore: premere il pulsante di bloccaggio e poi estrarre la ruota dall'assale. Pulire eventuale sporcizia dagli assali prima di riposizionare la ruota.

5.6 Pressione pneumatica delle ruote anteriori/posteriori

AVVERTENZA! Assicurarsi sempre che la pressione pneumatica nelle ruote sia corretta! La pressione massima dell'aria nelle ruote anteriori/posteriori è 1,7 bar (25 psi).

5.7 Ruote girevoli

Applicare le ruote:

1. Premere l'unità della ruota sul relativo attacco fino a quando non si innesta con uno scatto.
2. Controllare che la ruota sia saldamente in posizione tirandola verso l'esterno.

AVVERTENZA! Prima dell'uso, assicurarsi che le ruote siano saldamente attaccate e che non sia possibile estrarle dal relativo attacco.

IMPORTANTE! Assicurarsi che le ruote girevoli siano sbloccate prima di applicare le ruote anteriori.

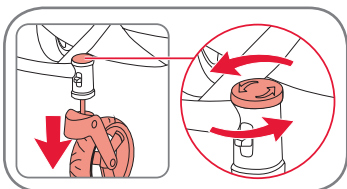

Desmontaje de las ruedas pivotantes:

Para desmontar la rueda pivotante (singular), gire el botón de la parte superior del soporte de la rueda en la dirección de la flecha mientras tira de la rueda para desmontarla. Limpie la suciedad de la conexión antes de volver a colocar la rueda.

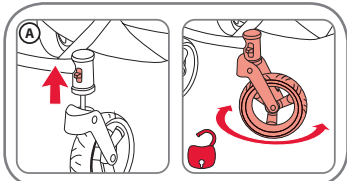

Desbloqueo de la función pivotante (A):

Suba el pestillo de la función pivotante para que las ruedas puedan pivotar.

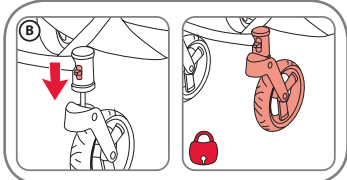

Bloqueo de la función pivotante (B):

Baje el pestillo de la función pivotante para enclavar las ruedas.

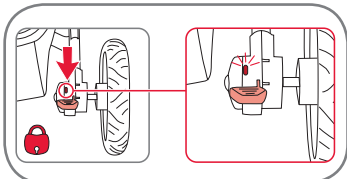

5.8 Freno de estacionamiento

Accionamiento del freno de estacionamiento: Apriete el pedal de freno hasta que se vea la marca roja en la ventana indicadora.

Liberación del freno de estacionamiento:

Apriete el pedal de freno hasta que se vea la marca verde en la ventana indicadora.

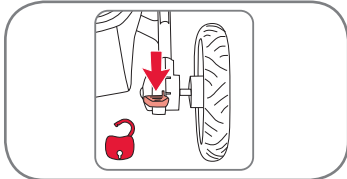

¡ADVERTENCIA! Asegúrese de que el freno de estacionamiento esté accionado cuando coloque al niño en la silla de paseo o lo saque de ella.

Remoção das rodas giratórias:

Para remover a roda giratória (Singular), rode o botão situado no topo do fixador da roda na direção da seta enquanto retira a roda. Limpe qualquer sujidade do engate antes voltar a colocar a roda.

Solte a função de rotação (A):

Pressione o bloqueio de rotação na posição ascendente para soltar a função de rotação.

Bloqueie a função de rotação (B):

Pressione o bloqueio de rotação na posição descendente para bloquear as rodas no seu lugar.

5.8 Travão de estacionamento

Accione o travão de estacionamento: Pressione o pedal do travão para baixo até a marca vermelha ser visível na janela do indicador.

Solte o travão de estacionamento: Pressione o pedal do travão para baixo até a marca verde ser visível na janela do indicador.

AVISO! Assegure-se de que o travão de estacionamento é acionado quando colocar ou retirar a sua criança da cadeira de passeio.

Rimozione delle ruote girevoli:

Per rimuovere la ruota girevole (singolare), girare il pulsante sopra il supporto della ruota nella direzione della freccia mentre si estrae la ruota. Pulire eventuale sporcizia dall'attacco prima di riposizionare la ruota.

Rilasciare la funzione girevole (A):

Premere il blocco girevole nella posizione verso l'alto per rilasciare la funzione girevole.

Bloccare la funzione girevole (B):

Premere il blocco girevole nella posizione verso il basso per bloccare le ruote in posizione.

5.8 Freno di stazionamento

Inserire il freno di stazionamento: Spingere il pedale del freno fino a quando non è visibile il segno rosso sulla finestra di indicazione.

Rilasciare il freno di stazionamento: Spingere il pedale del freno fino a quando non è visibile il segno verde sulla finestra di indicazione.

AVVERTENZA! Assicurarsi che il freno di stazionamento sia inserito prima di introdurre il bambino o di tirarlo fuori dal passeggino.



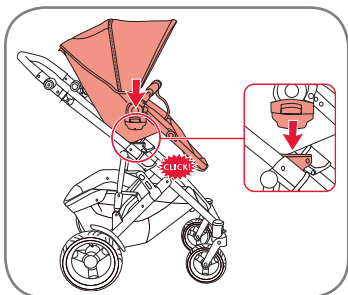

5.9 Fijación de la hamaca al chasis

Levante la hamaca y colóquela en el adaptador Click & Go del chasis. Oirá un «clic» cuando la hamaca quede enclavada en el chasis. La hamaca se puede colocar sobre el chasis en ambas direcciones.

¡ADVERTENCIA! Compruebe que los dispositivos de anclaje de la hamaca estén correctamente enclavados en el chasis antes del uso. Apriete los botones negros del dispositivo de bloqueo que hay a ambos lados y levante la hamaca hasta separarla completamente.

¡IMPORTANTE! No utilice la hamaca a modo de asiento para el automóvil.

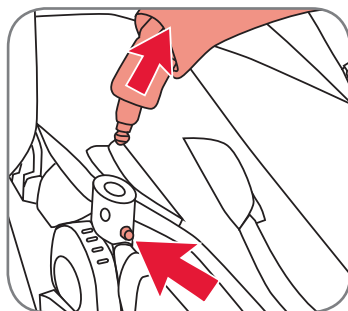

5.10 Barra de protección

La barra de protección se puede abrir por los dos lados de la hamaca. Para abrirla, basta con apretar el botón situado debajo del conector con la hamaca y tirar de ella para abrirla.

¡ADVERTENCIA! Asegúrese de que la barra de protección esté bloqueada cuando haya un niño sentado en la silla de paseo.

5.9 Fixação da unidade de assento no chasis

Levante a unidade de assento e coloque-a no Adaptador Click & Go no chasis. Aguarde e escute o „clique“ à medida que a unidade de assento se engata ao chasis. A unidade de assento poderá ser colocada no chasis em qualquer direção.

AVISO! Verifique se os dispositivos de encaixe da unidade de assento se encontram corretamente encaixados no chasis antes de utilizar. Solte a unidade de assento pressionando os botões negros no dispositivo de bloqueio de ambos os lados e levante a unidade de assento.

IMPORTANTE! Não use a unidade de assento como um banco de automóvel.

5.10 Barra de proteção

A barra de proteção abre em ambos os lados da unidade de assento. Para abrir a barra de proteção, basta premir o botão por baixo do conetor para a unidade de assento e puxá-lo para abrir.

AVISO! Assegure-se de que a barra de proteção se encontra bloqueada quando uma criança estiver sentada na cadeira de passeio.

5.9 Fissaggio del seggiolino al telaio

Sollevere il seggiolino e posizionarlo nell'adattatore Click & Go sul telaio. Prestare attenzione a udire lo scatto quando il seggiolino si blocca sul telaio. È possibile posizionare il seggiolino sul telaio in entrambe le direzioni.

AVVERTENZA! Controllare che i dispositivi di attacco del seggiolino siano correttamente inseriti sul telaio, prima dell'uso.

Per staccare il seggiolino, premere i pulsanti neri sul dispositivo di bloccaggio su entrambi i lati e sollevare il seggiolino stesso.

IMPORTANTE! Non utilizzare il seggiolino come seggiolino per l'automobile.

5.10 Bracciolo di protezione

Il bracciolo di protezione si apre da un lato o dall'altro del seggiolino. Per aprire il bracciolo di protezione, è sufficiente premere il pulsante sotto al connettore del seggiolino e tirarlo, aprendolo.

AVVERTENZA! Assicurarsi che il bracciolo di protezione sia bloccato quando sul passeggino è presente un bambino.

5.11 Ajuste del respaldo y del reposapiés

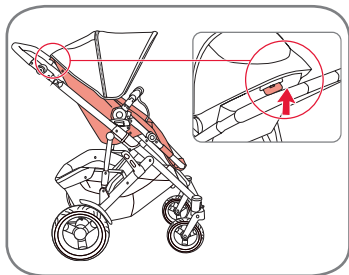

Respaldo:

Para ajustar el ángulo del respaldo, tire de la palanca que hay cerca de la parte superior del asiento e incline el asiento hasta la posición que desee. Suelte la palanca para bloquear el asiento en la posición que desee.

Reposapiés:

El reposapiés se puede colocar en cuatro posiciones. Para situarlo en una posición más alta, muévalo hacia arriba. Para situarlo en una posición más baja, apriete los botones que hay a ambos lados del reposapiés mientras lo baja.

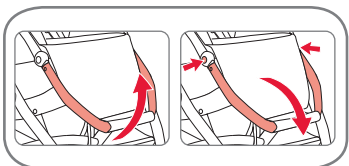

5.12 Fijación del portabebés

La BRITAX SMILE 2 se puede utilizar como sistema de transporte con los siguientes portabebés BRITAX Römer:

- BABY-SAFE
- BABY-SAFE plus
- BABY-SAFE plus II
- BABY-SAFE plus SHR II
- BABY-SAFE Sleeper
- BRITAX Primo

5.11 Ajuste do encosto e do apoio para os pés

Encosto:

Para ajustar o ángulo do encosto puxe a alavanca próxima do topo do assento e incline o assento até à posição desejada. Solte a alavanca para bloquear na posição desejada.

Apoio para os pés:

O apoio para os pés pode ser colocado em quatro posições. Para uma posição mais elevada mova o apoio para os pés para cima. Para uma posição mais baixa do apoio para os pés, pressione o botão de ambos os lados do apoio para os pés enquanto move o apoio para os pés para baixo.

5.12 Fixar o transporte de bebés

A BRITAX SMILE 2 pode ser utilizada como um sistema de viagem com os seguintes transportadores de bebés BRITAX Römer:

- BABY-SAFE
- BABY-SAFE plus
- BABY-SAFE plus II
- BABY-SAFE plus SHR II
- BABY-SAFE Sleeper
- BRITAX Primo

5.11 Regolazione dello schienale e del poggiatesta

Schienale:

Per regolare l'angolazione dello schienale, tirare la leva accanto alla parte superiore del sedile e inclinare il sedile alla posizione desiderata. Rilasciare la leva per bloccarlo nella posizione desiderata.

Poggiatesta:

È possibile porre il poggiatesta in quattro posizioni. Per una posizione più alta del poggiatesta, spostare il poggiatesta in alto. Per una posizione più bassa del poggiatesta, spingere il pulsante su entrambi i lati del poggiatesta, spostandolo al tempo stesso verso il basso.

5.12 Applicazione del trasportino

Il BRITAX SMILE 2 può essere utilizzato come struttura di trasporto insieme alle seguenti poltroncine auto BRITAX Römer:

- BABY-SAFE
- BABY-SAFE plus
- BABY-SAFE plus II
- BABY-SAFE plus SHR II
- BABY-SAFE Sleeper
- BRITAX Primo

Un portabebés solo se puede usar de espaldas a la marcha sobre la silla de paseo. Si se usa como sistema de transporte, siga las instrucciones de su portabebés.

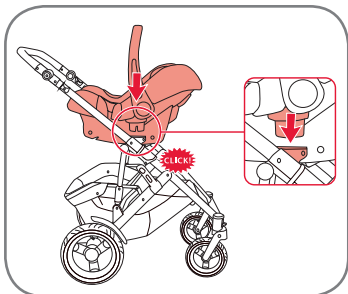

Para utilizar la BRITAX SMILE 2 como sistema de transporte con un portabebés BRITAX Römer, introduzca el capazo en el adaptador Click & Go hasta que haga clic.

Extracción del portabebés

Apriete los botones negros del dispositivo de bloqueo que hay a ambos lados y levante el portabebés hasta separarlo completamente.

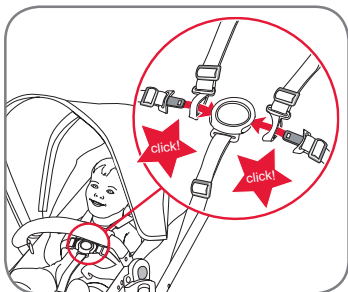

5.13 Abrochado del arnés

¡ADVERTENCIA! Emplee siempre un arnés correctamente colocado y ajustado.

¡ADVERTENCIA! Emplee siempre la cinta de la entrepierna en combinación con el cinturón.

Para cerrar el arnés:

- Guíe la lengüeta de la hebilla de la correa de los hombros a través de la lengüeta de la correa de la cintura e insértela en la hebilla.

O transportador de bebés só pode ser usado voltado para trás na cadeira de passeio. Quando utilizado como sistema de viagem, siga as instruções do seu transportador de bebés.

Para utilizar a BRITAX SMILE 2 como sistema de viagem com o transportador de bebés BRITAX Römer, fixe a alcofa através de um „clique“ ao adaptador Click & Go.

Remover o transportador de bebés

Solte o transportador de bebés premindo os botões pretos no dispositivo de bloqueio de ambos os lados e levante o transportador de bebés.

5.13 Prender a sua criança

AVISO! Utilize sempre um arnês corretamente instalado e ajustado!

AVISO! Utilize sempre a cinta entrepernas em combinação com o cinto da cintura!

Para fechar o arnés:

- Insira a lingueta da fivela da cinta de ombro na lingueta da cinta da cintura e encaixe-a na fivela.

Il trasportino deve essere usato solo rivolto all'indietro sul passeggino. Se usato come struttura di trasporto, si prega di seguire le istruzioni sul proprio trasportino.

Per utilizzare il BRITAX SMILE 2 come struttura di trasporto con un trasportino BRITAX Römer, fissare la culla portatile all'adattatore Click & Go. Si udirà il rumore di uno scatto.

Rimozione del trasportino

Per staccare il trasportino, premere i pulsanti neri sul dispositivo di bloccaggio su entrambi i lati e sollevare il trasportino stesso.

5.13 Come legare il proprio bambino

AVVERTENZA! Usare sempre un'imbracatura idoneamente adattata e messa a punto!

AVVERTENZA! Usare sempre il sottogamba in combinazione con la cinghia in cintura!

Come chiudere l'imbracatura:

- Infilare la linguetta della fibbia della cintura a bretella nella linguetta della cintura in vita e inserirla nella fibbia con un clic.

Para ajustar el arnés:

- Mueva los clips de ajuste de la correa de los hombros y las correas de la cintura a la longitud necesaria para ajustar el arnés.
- El arnés se puede ajustar a dos alturas distintas. Asegúrese siempre de que se haya ajustado la altura correcta para el niño ocupante.

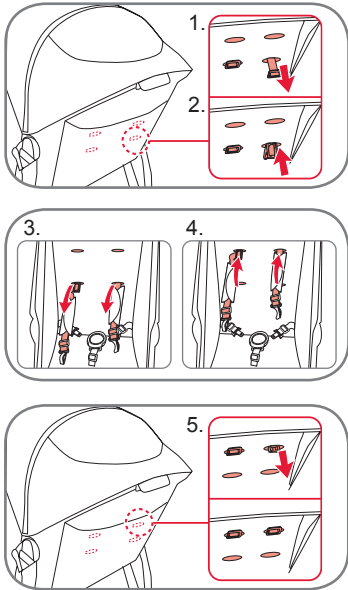

1. Tire de la correa del arnés hacia fuera detrás del respaldo.
2. Gire el clip de retención 90 grados y guíelo a través del orificio del arnés en el respaldo tal como se muestra en la imagen.
3. Tire del retén del arnés a través de la parte delantera del respaldo.
4. Empuje el retén del arnés a través del otro orificio de altura del arnés hacia la parte posterior del respaldo.
5. Tire del retén del arnés a través del orificio de nuevo. Asegúrese de que el retén del arnés se gira 90 grados nuevamente de forma que retenga correctamente el arnés tal y como se muestra en la imagen.

Para ajustar o arnés:

- Ajuste o arnés movendo os grampos de ajuste para os comprimentos necessários nas cintas de ombro e da cintura.
 - O arnés pode ser ajustado em duas alturas diferentes. Certifique-se sempre de que é ajustado à altura correta para a criança que o está a utilizar.
1. Puxe a cinta do arnés para fora, por detrás do encosto.
 2. Rode o grampo de retenção 90 graus e faça-o passar através do orificio para o arnés no encosto, conforme ilustrado na imagem.
 3. Puxe o dispositivo de retenção do arnés para a parte dianteira do encosto.
 4. Empurre o dispositivo de retenção do arnés através do outro orificio de altura do arnés, até à parte traseira do encosto.
 5. Puxe o dispositivo de retenção do arnés novamente pelo orificio. Rode novamente o dispositivo de retenção do arnés 90 graus, para que o arnés fique devidamente preso, conforme ilustrado na imagem.

Come regolare l'imbracatura:

- Regolare l'imbracatura spostando os clip di regolazione sulla cintura a bretella e sulle cinture in vita alla lunghezza desiderata.
 - È possibile regolare l'imbracatura a due altezze diverse. Assicurarsi sempre che sia regolata all'altezza corretta in funzione del bambino occupante.
1. Staccare la cinghia dell'imbracatura sulla parte posteriore dello schienale.
 2. Ruotare la clip di tenuta di 90 gradi ed inserirla nel foro dell'imbracatura sullo schienale, come mostrato in figura.
 3. Tirare il fermo dell'imbracatura dalla parte anteriore dello schienale.
 4. Spingere il fermo dell'imbracatura attraverso l'altro foro sull'altezza dell'imbracatura verso il lato posteriore dello schienale.
 5. Tirare nuovamente il fermo dell'imbracatura facendolo passare dal foro. Assicurarsi che il fermo dell'imbracatura sia ruotato di altri 90 gradi in modo da poter bloccare correttamente l'imbracatura, come mostrato in figura.

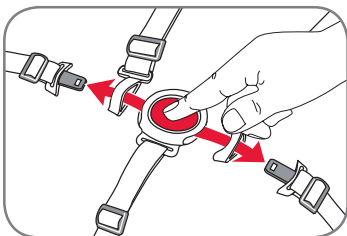

¡PRECAUCIÓN! Reajuste siempre el arnés cuando cambie la posición de asiento del niño.

Para abrir el arnés:

- Apriete el botón de la hebilla y suelte las correas de la cintura y de los hombros de la hebilla.

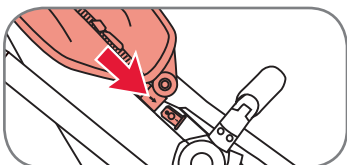

6. Piezas de tela

6.1 Capota

Apriete los extremos del marco de la capota para introducirlos en las ranuras.

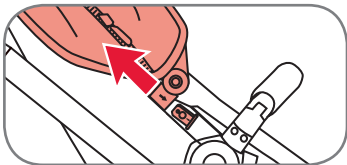

Para **desmontar** la capota, tire de los extremos del marco de la capota hasta sacarlos de las ranuras.

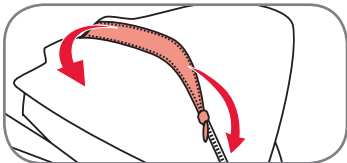

La **capota** se puede ampliar si se abre la cremallera.

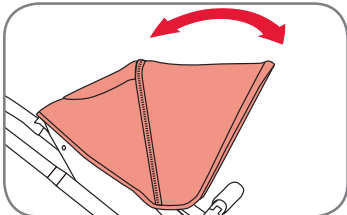

La **capota** se puede ajustar hacia arriba y hacia abajo.

ATENÇÃO! Reajuste sempre o arnés ao alterar a posição de assento da criança.

Para abrir o arnés:

- Prima o botão na fivela e solte as cintas de ombro e da cintura da fivela.

6. Tecido

6.1 Cobertura

Empurre as extremidades da estrutura de cobertura para as ranhuras.

Para **remover** a cobertura, puxe as extremidades da estrutura de cobertura para fora das ranhuras.

A **cobertura** pode ser estendida abrindo o fecho eclair

A **cobertura** é ajustável para cima e para baixo.

ATTENZIONE! Regolare nuovamente l'imbracatura ogniquavolta si modifichi la posizione di seduta del bambino.

Come aprire l'imbracatura:

- Premere il pulsante sulla fibbia e rilasciare le cinture in vita e le cinture a bretella dalla fibbia.

6. Tessuto

6.1 Capottina

Spingere le estremità del telaio della capottina nelle scanalature.

Per **rimuovere** la capottina, estrarre le estremità del relativo telaio dalle scanalature.

È possibile allungare la **capottina** aprendo la cerniera

La **capottina** è regolabile verso l'alto e verso il basso.

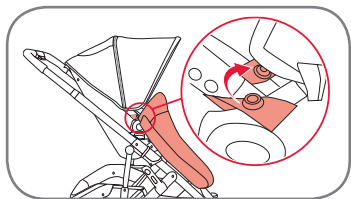

6.2 Paravientos de la hamaca

Fije el paravientos con los botones automáticos.

6.2 Avental da unidade do assento

Fixe o avental com os botóns de presión.

6.2 Coprigambe del seggiolino

Fissare il coprigambe con i pulsanti a pressione.

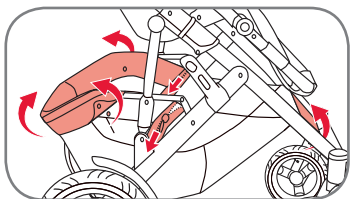

6.3 Desmontaje de las piezas de tela de la cesta

Desabroche los botones y la cremallera que sujetan las piezas de tela de la cesta.

6.3 Remoção do tecido do cesto

Remova todos os botóns e o fecho eclair que sustenta o tecido do cesto.

6.3 Rimozione del tessuto del cestello

Rimuovere tutti i pulsanti e la cerniera che fissano il tessuto del cestello.

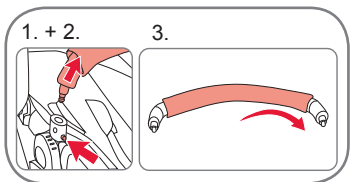

6.4 Retirada de la funda de tela de la barra de protección

1. Apriete el botón de apertura de la barra de protección.
2. Ponga la barra de protección a un lado.
3. Retire la funda de tela.

6.4 Remoção do tecido da barra de proteção

1. Pressione o botão de abertura da barra de proteção.
2. Coloque a barra de proteção para o lado.
3. Retire o tecido.

6.4 Rimozione del tessuto del bracciolo di protezione

1. Spingere il pulsante di apertura del bracciolo di protezione.
2. Posizionare il bracciolo di protezione lateralmente.
3. Rimuovere il tessuto.

Содержание

1. ВАЖНО: сохраняйте эти инструкции для последующего использования	49
2. Введение	49
3. Инструкции по безопасности	50
4. BRITAX SMILE 2	55
4.1 Уход за изделием BRITAX SMILE 2	55
4.2 Инструкции по уходу	56
4.3 Обзор изделия	57
4.4 Описание	58
4.5 Технические характеристики	59
5. Шасси	60
5.1 Раскладывание шасси	60
5.2 Регулировка ручки	60
5.3 Складывание шасси	61
5.4 Установка грязезащитных щитков	62
5.5 Установка задних колес	62
5.6 Давление воздуха в передних/задних колесах	63
5.7 Поворотные колеса	63
5.8 Стояночный тормоз	64
5.9 Крепление сиденья в шасси	65
5.10 Бампер	65
5.11 Регулировка спинки и подставки для ног	66
5.12 Крепление автокресла-люльки	66
5.13 Присоединение ребенка ремнями безопасности	67

Indhold

1. VIGTIGT: Opbevar disse anvisninger til fremtidig brug	49
2. Introduktion	49
3. Sikkerhedsanvisninger	50
4. BRITAX SMILE 2	55
4.1 Pleje af din BRITAX SMILE 2	55
4.2 Plejeanvisninger	56
4.3 Produktoversigt	57
4.4 Beskrivelse	58
4.5 Tekniske oplysninger	59
5. Stel	60
5.1 Opklapning af stellet	60
5.2 Indstilling af styret	60
5.3 Sammenklapning af stellet	61
5.4 Montering af hjulskærme	62
5.5 Montering af baghjul	62
5.6 Lufttryk i for- og baghjul	63
5.7 Drejhjul	63
5.8 Parkeringsbremse	64
5.9 Fastgørelse af sædet på stellet	65
5.10 Sikkerhedsbøjle	65
5.11 Justering af ryglæn og fodstøtte	66
5.12 Montering af autostol	66
5.13 Selespænding af dit barn	67

Inhoud

1. BELANGRIJK: bewaar deze instructies voor toekomstig gebruik	49
2. Introductie	49
3. Veiligheidsinstructies	50
4. BRITAX SMILE 2	55
4.1 Verzorging van uw BRITAX SMILE 2	55
4.2 Onderhoudsinstructies	56
4.3 Productoverzicht	57
4.4 Beschrijving	58
4.5 Technische informatie	59
5. Chassis	60
5.1 Uitvouwen van het chassis	60
5.2 Instellen hendel	60
5.3 Inklappen van het chassis	61
5.4 Bevestigen van de spatborden	62
5.5 Bevestigen van de achterwielen	62
5.6 Voor-/achterwiel bandenspanning	63
5.7 Zwenkwielen	63
5.8 Parkeerrem	64
5.9 Bevestigen van het zitje op het chassis	65
5.10 Veiligheidsbeugel	65
5.11 Instellen van de leuning en de voetsteun	66
5.12 Bevestigen van de babydrager	66
5.13 Uw kind in de gordels plaatsen	67

6. Тканевый чехол	69	6. Overtræk	69	6. Stof	69
6.1 Козырек	69	6.1 Solskærm	69	6.1 Kap	69
6.2 Фартук на сиденье	70	6.2 Sædeenhedscovertræk	70	6.2 Overtrek zitje	70
6.3 Снятие тканевого чехла с корзины	70	6.3 Fjernelse af kurvens overtræk	70	6.3 Verwijderen bekleding winkelmandje	70
6.4 Снятие тканевого чехла с бампера	70	6.4 Fjernelse af sikkerhedsbøjles overtræk	70	6.4 Verwijderen bekleding veiligheidsbeugel	70



1. **ВАЖНО:** сохраняйте эти инструкции для последующего использования

Если вы не будете следовать данным инструкциям, безопасность ребенка может оказаться под угрозой. Перед началом использования этой коляски, а также дополнительных принадлежностей необходимо ознакомиться с правилами их эксплуатации и следовать этим правилам даже при кратковременном использовании коляски. Следует учитывать, что даже при выполнении всех требований этих инструкций невозможно исключить все риски, связанные с эксплуатацией коляски. Вы несете полную ответственность за безопасность вашего ребенка. При возникновении вопросов обращайтесь к продавцу данной коляски.

Данное руководство по использованию представляет собой перевод с английского языка. В случае сомнений по поводу текста на каком-либо другом языке, использованном в данном руководстве, следует ориентироваться на англоязычную версию.

2. Введение

Благодарим вас за приобретение коляски BRITAX SMILE 2. Мы рады, что коляска BRITAX SMILE 2 будет с вашим ребенком в первые годы его жизни.

ВАЖНО:

- Внимательно изучите инструкции и ознакомьтесь с устройством коляски перед ее использованием.
- Если коляска будет использоваться другими людьми, которые не знакомы с правилами ее эксплуатации (напри-

1. **VIGTIGT:** opbevar disse anvisninger til senere brug

Dit barns sikkerhed kan påvirkes komme i fare, hvis du ikke følger disse anvisninger. Det er vigtigt, at alle, der anvender denne klapvogn og dens tilbehør, ved hvordan man betjener den, selv om vedkommende kun skal bruge en kort periode. Disse anvisninger kan selvfølgelig ikke ophæve alle potentielle risici i forbindelse med brugen af klapvognen. Du er selvfølgelig selv ansvarlig for dit barns sikkerhed. Kontakt forhandleren af klapvognen, hvis du er i tvivl.

Denne brugervejledning er en oversættelse af originalen på engelsk. Hvis du er i tvivl om anvisningerne på de andre sprog, er den engelske version den gældende.

2. Introduktion

Tak fordi du har valgt BRITAX SMILE 2. Vi er glade for, at BRITAX SMILE 2 skal ledsage dit barn sikkert gennem de første år af dets liv.

VIGTIGT:

- Læs instruktionerne grundigt, og lær klapvognen at kende før du bruger den med dit barn.
- Hvis din klapvogn skal anvendes af andre, som ikke kender den (såsom

1. **BELANGRIJK:** bewaar deze handleiding voor toekomstig gebruik

De veiligheid van uw kind kan gevaar lopen als u deze instructies niet opvolgt. Het is van groot belang dat iedereen die deze kinderwagen en de bijbehorende accessoires gebruikt bekend is met de bediening daarvan, zelfs wanneer hij/zij deze maar korte tijd gebruikt. Het moge duidelijk zijn dat deze handleiding niet alle mogelijke gevaren kan wegnemen bij het gebruik van de kinderwagen. U bent en blijft natuurlijk verantwoordelijk voor de veiligheid van uw kind. Wanneer onduidelijkheden bestaan, neem dan contact op met uw dealer.

Deze gebruiksaanwijzing is vertaald uit het Engels. Indien een anderstalige versie van de gebruiksaanwijzing vragen oproept, is de Engelse versie doorslaggevend.

2. Introductie

Dank u voor het kiezen van de BRITAX SMILE 2. We zijn verheugd dat uw BRITAX SMILE 2 uw kind veilig zal begeleiden gedurende de eerste jaren van zijn of haar leven.

BELANGRIJK:

- Lees zorgvuldig de instructies en maak uzelf vertrouwd met de kinderwagen voordat u deze met uw kind gebruikt.
- Als uw kinderwagen moet worden gebruikt door mensen die deze niet

мер, бабушкой и дедушкой), этим людям следует показать, как управлять коляской.

- Если вы не будете следовать данным инструкциям, безопасность вашего ребенка может оказаться под угрозой.
- Не используйте дополнительные принадлежности, которые не были утверждены Britax для использования с изделием BRITAX SMILE 2. Это приведет к отмене гарантии и может повредить изделие.
- В составе изделия BRITAX SMILE 2 допускается использовать только оригинальные или рекомендуемые Britax запасные части.

ПРЕДУПРЕЖДЕНИЕ! Не позволяйте ребенку играть с изделием.

ПРЕДУПРЕЖДЕНИЕ! В изделии может находиться пакетик с осушающим силикагелем. Не употребляйте его в пищу, выбросьте пакетик.

Если у вас возникнут вопросы по использованию изделия BRITAX SMILE 2 или дополнительных принадлежностей, свяжитесь с нами.

3. Инструкции по безопасности

ПРЕДУПРЕЖДЕНИЕ! Данная коляска рассчитана на детей в возрасте от 6 месяцев до 3 лет или до достижения веса 17 кг.

bedsteforældre), skal du altid vise dem, hvordan den anvendes.

- Dit barns sikkerhed kan komme i fare, hvis du ikke følger disse instruktioner.
- Brug ikke tilbehør, som ikke er godkendt af Britax til brug med BRITAX SMILE 2. Det vil medføre bortfald af garantien og kan forårsage skade på produktet.
- Man bør udelukkende anvende reservedele, som er leveret eller anbefalet af Britax med BRITAX SMILE 2.

ADVARSEL! Lad aldrig barnet lege med produktet.

ADVARSEL! Produktet kan indeholde en pose med tørrende silicagel. Må ikke indtages eller smides væk.

Hvis du har yderligere spørgsmål vedrørende brugen af BRITAX SMILE 2 eller tilbehøret hertil, er du velkommen til at kontakte os.

3. Sikkerhedsanvisninger

ADVARSEL! Denne klapvogn er egnet til børn fra 6 måneder og op til en vægt på 17 kg eller 3 år.

kennen (zoals grootouders), laat dan altijd zien hoe de kinderwagen wordt gebruikt.

- De veiligheid van uw kind kan gevaar lopen als u deze instructies niet opvolgt.
- Gebruik geen accessoires die niet zijn goedgekeurd door Britax voor gebruik met de BRITAX SMILE 2. Hierdoor vervalt de garantie en kan schade aan het product ontstaan.
- Alleen originele onderdelen geleverd of aanbevolen door Britax mogen worden gebruikt met de BRITAX SMILE 2.

WAARSCHUWING! Laat uw kind niet met het product spelen.

WAARSCHUWING! Dit product bevat mogelijk een zakje met silicagel als droogmiddel. Dit is niet bestemd voor consumptie. Gooi het weg.

Als u verdere vragen heeft over het gebruik van de BRITAX SMILE 2 of de accessoires, neem dan gerust contact met ons op.

3. Veiligheidsinstructies

WAARSCHUWING! Deze kinderwagen is geschikt voor kinderen vanaf een leeftijd van 6 maanden tot een gewicht van 17 kg of een leeftijd van 3 jaar.



ПРЕДУПРЕЖДЕНИЕ! Данное сиденье **не** подходит для детей младше 6 месяцев.

ПРЕДУПРЕЖДЕНИЕ! Данное изделие **не** следует использовать:

- В качестве кровати или колыбели. Переносные люльки, коляски и прогулочные коляски разрешается использовать только для перевозки.
- Для бега и катания на роликах.
- Для перевозки более чем одного ребенка.
- Для коммерческого использования.
- В качестве системы для перевозки в сочетании с детским сиденьем, отличным от указанного в данной инструкции.

ПРЕДУПРЕЖДЕНИЕ! Перед использованием убедитесь в том, что все фиксаторы приведены в действие.

ПРЕДУПРЕЖДЕНИЕ! Во время перемещения коляски следите за тем, чтобы фиксаторы случайно не открылись.

ПРЕДУПРЕЖДЕНИЕ! При складывании рамы коляски убедитесь в том, что в ней не застряла ваша одежда или одежда других людей.

ПРЕДУПРЕЖДЕНИЕ! Не складывайте коляску с находящимся в ней ребенком.

ADVARSEL! Denne sædeenhed er **ikke** egnet til børn under 6 måneder.

ADVARSEL! Dette produkt er **ikke** egnet:

- Som erstatning for en seng eller vugge. Babylyfte, klapvogne og barnevogne må kun anvendes til transport.
- Til jogging eller skøjtning.
- Til transport af mere end et barn.
- Til kommercielt brug.
- Som et køretøj til transport af børn i kombination med andre autostole, end de der er nævnt i denne brugervejledning.

ADVARSEL! Sørg for, at alle låseanordninger er låst fast før brug.

ADVARSEL! Når du bærer klapvognen, skal du passe på ikke at åbne sikkerhedslåsen ved en fejl.

ADVARSEL! Når du folder klapvognens stel sammen, skal du passe på, at du ikke selv eller andre kommer i klemme.

ADVARSEL! Klap aldrig klapvognen sammen, mens der sidder et barn i den.

WAARSCHUWING! Dit zitje is **niet** geschikt voor kinderen jonger dan 6 maanden.

WAARSCHUWING! Dit product is **niet** geschikt:

- Als vervanging voor een bed of wieg. Reiswiegen, kinderwagens en wandelwagens mogen alleen worden gebruikt voor transport.
- Om te hardlopen of te skeeleren.
- Om meer dan één kind te vervoeren.
- Voor commercieel gebruik.
- Als reissysteem in combinatie met autostoeltjes andere dan genoemd in deze gebruikershandleiding.

WAARSCHUWING! Zorg er voor gebruik voor dat alle vergrendelingsapparaten zijn ingeschakeld.

WAARSCHUWING! Zorg er bij het dragen van de kinderwagen voor dat u de veiligheidssloten niet per ongeluk opent.

WAARSCHUWING! Zorg ervoor dat u en anderen niet bekneld raken bij het inklappen van het frame van de kinderwagen.

WAARSCHUWING! Klap de kinderwagen nooit in als er een kind in zit.

ПРЕДУПРЕЖДЕНИЕ! Во избежание травм убедитесь в том, что ваш ребенок не находится в непосредственной близости во время складывания/раскладывания коляски.

ПРЕДУПРЕЖДЕНИЕ! Всегда используйте систему фиксации с помощью ремней.

ПРЕДУПРЕЖДЕНИЕ! Перед использованием коляски убедитесь в том, что крепежные приспособления люльки, сиденья или автокресла правильно приведены в действие.

ПРЕДУПРЕЖДЕНИЕ! Не оставляйте ребенка без присмотра.

ПРЕДУПРЕЖДЕНИЕ! Всегда используйте тормоз при остановке коляски перед размещением ребенка в коляске или извлечением его из нее.

ПРЕДУПРЕЖДЕНИЕ! В процессе регулировки коляски убедитесь в том, что ребенок не сможет дотянуться до движущихся частей.

ПРЕДУПРЕЖДЕНИЕ! Нагрузка на ручку влияет на устойчивость коляски.

ПРЕДУПРЕЖДЕНИЕ! Защищайте вашего ребенка от сильного солнечного света. Козырек не обеспечивает полную защиту от опасных УФ-лучей.

ADVARSEL! For at undgå tilskadekomst skal du altid holde dit barn på afstand, når du folder dette produkt ud eller sammen.

ADVARSEL! Brug altid bremsesystemet.

ADVARSEL! Kontrollér, at fastgøringsanordningerne til klapvognen, sædeenheden eller bilsædet er låst korrekt før brug.

ADVARSEL! Dit barn skal altid være under opsyn.

ADVARSEL! Lås altid bremsen, når du parkerer klapvognen, og før du sætter barnet ind i den og tager det ud.

ADVARSEL! Når du foretager indstillinger på klapvognen, skal du altid sikre dig, at barnet ikke kan række ind i bevægelige dele.

ADVARSEL! Belastning af styret påvirker klapvognens stabilitet.

ADVARSEL! Beskyt barnet mod stærkt sollys. Skærmen giver ikke total beskyttelse mod farlige UV-stråler.

WAARSCHUWING! Zorg om letsel te voorkomen ervoor dat uw kind uit de buurt is bij het op- en uitvouwen van dit product.

WAARSCHUWING! Gebruik altijd het begrenzingssysteem.

WAARSCHUWING! Controleer voor gebruik of de reiswieg of het zitje of de apparaten voor autostoelbevestiging correct zijn vastgemaakt.

WAARSCHUWING! Laat uw kind nooit onbewaakt achter.

WAARSCHUWING! Schakel de rem altijd in als u de kinderwagen parkeert, en voordat u uw kind erin plaatst, en voordat u uw kind verwijdert.

WAARSCHUWING! Zorg er bij het maken van bijstellingen voor dat uw kind geen bewegende onderdelen kan vastgrijpen.

WAARSCHUWING! Aan de duwbeugel bevestigde bagage kan van invloed zijn op de stabiliteit van de kinderwagen.

WAARSCHUWING! Bescherm uw kind tegen sterke zonneschijn. De kap biedt geen volledige bescherming tegen gevaarlijke UV-stralen.



ПРЕДУПРЕЖДЕНИЕ! Для использования альтернативных ремней безопасности в соответствии со стандартом EN13210 на каждой стороне коляски предусмотрены D-образные кольца.

ПРЕДУПРЕЖДЕНИЕ! Всегда используйте правильно отрегулированные ремни безопасности соответствующего размера.

ПРЕДУПРЕЖДЕНИЕ! Всегда используйте паховый ремень вместе с поясным.

ПРЕДУПРЕЖДЕНИЕ! Всегда выполняйте повторную регулировку ремней при изменении положения ребенка.

ПРЕДУПРЕЖДЕНИЕ! Запрещается использовать бампер или козырек для переноски сиденья или коляски.

ПРЕДУПРЕЖДЕНИЕ! Данная коляска рассчитана только на одного ребенка.

ПРЕДУПРЕЖДЕНИЕ! Любая нагрузка на ручку и/или заднюю часть спинки и/или бока коляски влияет на ее устойчивость.

ПРЕДУПРЕЖДЕНИЕ! Для автокресел в сочетании с шасси: данная коляска не может служить в качестве замены для люльки или кровати. Если ребенку требуется сон, уложите его в подходящую коляску, люльку или кровать.

ADVARSEL! Hvis du anvender en alternativ sele, som stemmer overens med EN13210, findes der D-ringstilslutninger på hver side af klapvognen.

ADVARSEL! Brug altid en korrekt tilpas-set og indstillet sele.

ADVARSEL! Anvend altid skridtremmen i kombination med maveselen.

ADVARSEL! Indstil altid selen igen, hvis barnet skifter sædeposition.

ADVARSEL! Brug aldrig sikkerhedsbøjlen eller solskærmen til at bære din sædeenhed eller klapvogn.

ADVARSEL! Brug kun denne klapvogn til det antal børn (1), som den er konstrueret til.

ADVARSEL! Last på håndtaget og/eller bagsiden af ryglænet og/eller siderne på køretøjet påvirker dets stabilitet.

ADVARSEL! Dette køretøj erstatter ikke en vugge eller en seng ved bilsæder, som anvendes sammen med et stel. Hvis barnet skal sove, skal det lægges i en barnelift, vugge eller seng.

WAARSCHUWING! Bij gebruik van een alternatieve gordel volgens EN13210, zijn D bevestigingsogen te vinden aan beide zijden van de wagen.

WAARSCHUWING! Gebruik altijd een correct aangebrachte en afgesteld tuigje.

WAARSCHUWING! Gebruik altijd de kruisgordel in combinatie met de taille-gordel.

WAARSCHUWING! Stel het tuigje altijd bij wanneer de zitpositie van uw kind wordt veranderd.

WAARSCHUWING! Gebruik de veiligheidsbeugel of de kap nooit om het zitje of de kinderwagen te dragen.

WAARSCHUWING! Gebruik deze kinderwagen alleen voor het aantal kinderen (1) waarvoor het is ontworpen.

WAARSCHUWING! Bagage aan het handvat en/of de achterkant van de rugleuning en/of op de zijkanten van het voertuig beïnvloedt de stabiliteit van het voertuig.

WAARSCHUWING! Autostoeltjes die in combinatie met een chassis worden gebruikt zijn geen vervanging voor een wieg of een bed. Als uw kind moet slapen, dan moet het in een geschikte kinderwagen, wieg of bed worden gelegd.

Оставляйте коляску только при задействованном стояночном тормозе.
Всегда проверяйте правильность зацепления парковочного тормоза.

Данная коляска (транспортная система) разработана и изготовлена в соответствии со стандартом EN1888:2012.

Изделие BRITAX SMILE 2 может использоваться в следующих конфигурациях:



В качестве коляски с сиденьем BRITAX SMILE 2 изделие рассчитано на детей в возрасте от 6 месяцев до 3 лет или до достижения веса 17 кг.



В качестве транспортной системы с автокреслом-люлькой изделие рассчитано на детей от рождения до достижения веса 13 кг.

Допускается использование BRITAX SMILE 2 в качестве транспортной системы со следующими автокреслами-люльками Britax Römer:

- BABY-SAFE
- BABY-SAFE plus
- BABY-SAFE plus II
- BABY-SAFE plus SHR II
- BABY-SAFE Sleeper
- BRITAX Primo

Parkér kun klapvognen med aktiveret bremse.
Kontrollér altid, at bremsen er korrekt aktiveret.

Denne klapvogn (køretøjer til transport af børn) er udviklet og produceret i henhold til standarden EN1888:2012.

BRITAX SMILE 2 kan bruges i de følgende konfigurationer:



Som en klapvogn med BRITAX SMILE 2 sæde fra 6 måneder op til 17 kg eller 3 år.



Som et køretøj til transport af børn med en babylift fra fødslen og op til 13 kg.

BRITAX SMILE 2 kan bruges som et køretøj til transport af børn med de følgende Britax Römer autostole:

- BABY-SAFE
- BABY-SAFE plus
- BABY-SAFE plus II
- BABY-SAFE plus SHR II
- BABY-SAFE Sleeper
- BRITAX Primo

Parkeer de kinderwagen uitsluitend met de rem erop.
Controleer altijd of de rem goed werkt.

Deze kinderwagen (reissysteem) is ontwikkeld en gefabriceerd conform de norm EN1888:2012.

De BRITAX SMILE 2 kan worden gebruikt in de volgende configuraties:



Als een kinderwagen met de BRITAX SMILE 2 zitting van 6 maanden tot 17 kg of een leeftijd van 3 jaar oud.



Als reissysteem met babydrager vanaf de geboorte tot 13 kg.

De BRITAX SMILE 2 kan worden gebruikt als een reissysteem met de volgende Britax Römer autostoeltjes:

- BABY-SAFE
- BABY-SAFE plus
- BABY-SAFE plus II
- BABY-SAFE plus SHR II
- BABY-SAFE Sleeper
- BRITAX Primo

RU

Инструкция пользователя

Автокресло-люлька должно располагаться в коляске лицом против направления движения. При использовании изделия в качестве транспортной системы следуйте инструкциям по эксплуатации вашего автокресла-люльки.



В качестве транспортной системы с переносной люлькой Britax изделие рассчитано на детей от рождения до достижения веса 9 кг.

Изделие BRITAX SMILE 2 может использоваться с люлькой. При использовании изделия с переносной люлькой Britax следуйте инструкциям для этой люльки. Переносная люлька Britax должна располагаться в коляске лицом против направления движения.



В качестве транспортной системы с мягкой переносной люлькой Britax изделие рассчитано на детей от рождения до достижения веса 9 кг.

Изделие BRITAX SMILE 2 может использоваться с мягкой переносной люлькой. При использовании изделия с мягкой переносной люлькой Britax следуйте инструкциям для этой люльки.

Шасси BRITAX SMILE 2 и сиденье совместимы со следующими изделиями:

- переносная люлька Britax
- мягкая переносная люлька Britax
- автокресло-люлька Britax Baby-Safe
- дождезащитный чехол BRITAX SMILE 2

При использовании этих изделий необходимо следовать соответствующим инструкциям.

4. BRITAX SMILE 2

4.1 Уход за изделием BRITAX SMILE 2

Необходимо регулярно проверять коляску и производить ее очистку.

DK

Brugerinstruktioner

Der må kun anvendes en autostol, hvis den vender bagud på klapvognen. Når den anvendes som køretøj til transport af børn, bedes du venligst følge anvisningerne til autostolen.



Som et køretøj til transport af børn med Britax babylift fra fødslen og op til 9 kg.

BRITAX SMILE 2 kan anvendes sammen med en babylift. Når den bruges med Britax babyliften, bedes du følge anvisningerne til den. Britax-babyliften må kun anvendes, når den vender bagud på klapvognen.



Som et køretøj til transport af børn med en Britax blød babylift fra fødslen og op til 9 kg.

BRITAX SMILE 2 kan anvendes sammen med en blød babylift. Når den bruges med en blød Britax babylift, bedes du følge anvisningerne til den.

BRITAX SMILE 2 stel + sædeenhed kan anvendes sammen med:

- Britax babylift
- Britax blød babylift
- Britax Baby-Safe autostole
- BRITAX SMILE 2 regnslag

Følg de tilhørende brugeranvisninger, hvor det er relevant.

4. BRITAX SMILE 2

4.1 Pleje af din BRITAX SMILE 2

Produktet bør tjekkes og rengøres jævnligt.

NL

Gebruiksaanwijzingen

Een babydrager mag alleen tegen de rijrichting in op de kinderwagen worden geplaatst. Volg a.u.b. de instructies op die bij uw babydraagstoeltje horen indien u dit gebruikt als reissysteem.



Als een reissysteem met Britax reiswieg vanaf de geboorte tot 9 kg.

De BRITAX SMILE 2 kan worden gebruikt in combinatie met een reiswieg. Bij gebruik in combinatie met de Britax/reiswieg moeten de volgende instructies in acht worden genomen. De Britax-reiswieg mag alleen tegen de rijrichting in op de kinderwagen worden geplaatst.



Als een reissysteem met Britax zachte reiswieg vanaf de geboorte tot 9 kg.

De BRITAX SMILE 2 kan worden gebruikt in combinatie met een zachte reiswieg. Bij gebruik in combinatie met de Britax zachte reiswieg moeten de volgende instructies in acht worden genomen. **BRITAX SMILE 2 chassis en zitje is compatibel met:**

- Britax reiswieg
- Britax zachte reiswieg
- Britax Baby-Save babydragers
- BRITAX SMILE 2 regenkap

Houd de volgende gebruiksaanwijzingen aan, indien van toepassing.

4. BRITAX SMILE 2

4.1 Verzorging van uw BRITAX SMILE 2

Het product moet regelmatig worden gecontroleerd en gereinigd.

- Регулярно проверяйте все важные детали на наличие повреждений. Убедитесь в том, что механические компоненты работают исправно.
- Регулярно проверяйте надлежащую затяжку всех винтов, заклепок, болтов и других крепежных компонентов.
- Не используйте густые или жидкие смазочные материалы для смазки изделия — пользуйтесь спреем на силиконовой основе.
- Слишком большая нагрузка, неправильное складывание или использование неразрешенных дополнительных принадлежностей могут привести к повреждению или поломке коляски.
- Максимальная нагрузка на корзину коляски составляет 7 кг.
- Во избежание образования плесени храните коляску в сложенном виде только в хорошо проветриваемом помещении.
- Храните коляску вдали от прямых солнечных лучей, в противном случае ткань может потускнеть.
- Не пользуйтесь коляской, если ее детали погнуты, изношены или сломаны. Сдайте коляску в ремонт в сервисную службу или обратитесь в отдел по обслуживанию клиентов Britax.
- При контакте с напольным покрытием из ПВХ резиновые шины могут оставлять следы. Избегайте перемещения коляски по таким напольным покрытиям.

4.2 Инструкции по уходу

Покрытие сиденья и козырек можно очищать губкой с теплой мыльной водой.



- Kontrollér jævnlіgt alle vigtіge dele for skader. Sørg for at mekanіske komponenter virker korrekt.
- Kontrollér jævnlіgt at alle skruer, nitter, bolte og andre fastgøringselementer er stramme.
- Brug ikke fedt eller olie til smøring – brug en silikonebaseret spray.
- En for høj belastning, ukorrekt foldning eller brug af tilbehør, som ikke er godkendt, kan beskadіge eller ødelægge klapvognen.
- Læg aldrig mere end 7 kg i indkøbskurven.
- Opbevar kun den sammenfoldede klapvogn i et godt udluftet område for at undgå mug.
- Udsæt ikke klapvognen for direkte sollys, tekstilerne kan falme.
- Brug ikke klapvognen, hvis dele er bøјede, slidte eller i stykker. Få klapvognen repareret hos en reparatør, eller kontakt Britax kundeservice.
- Gummihjul kan efterlade spor, når du kører på PVC-gulvbelægninger. Undgå at køre med hjulene på denne overflade.

4.2 Plejeinstruktioner

Sædedækkenet og solskærmen kan rengøres med en svamp og varmt sæbevand.



- Controleer regelmatig alle belangrijke onderdelen op beschadiging. Zorg ervoor dat de mechanische onderdelen goed werken.
- Controleer regelmatig of alle schroeven, klinknagels, bouten en andere bevestigingen goed vastzitten.
- Gebruik geen vet of olie voor smering - gebruik een op siliconen gebaseerde spray.
- Te zware belasting, onjuist opvouwen of het gebruik van niet-goedgekeurde accessoires kan de kinderwagens beschadigen of vernielen.
- Plaats nooit meer dan 7 kg in de winkelmand.
- Houd de opgevouwen kinderwagen uitsluitend in goed geventileerde ruimten om schimmel te voorkomen.
- Zet de kinderwagen niet in direct zonlicht, het textiel kan vervagen.
- Gebruik de kinderwagen niet als er onderdelen gebogen, versleten of gebroken zijn. Laat de kinderwagen repareren door een reparatieservice of contacteer Britax klantenservice.
- Rubberen banden kunnen in contact met PVC-vloeren vlekken veroorzaken. Vermijd het plaatsen van de banden op dergelijke oppervlakken.

4.2 Onderhoudsinstructies

De bekleding en kap kunnen worden schoongemaakt met een spons en een warm sopje.



4.3 Обзор изделия

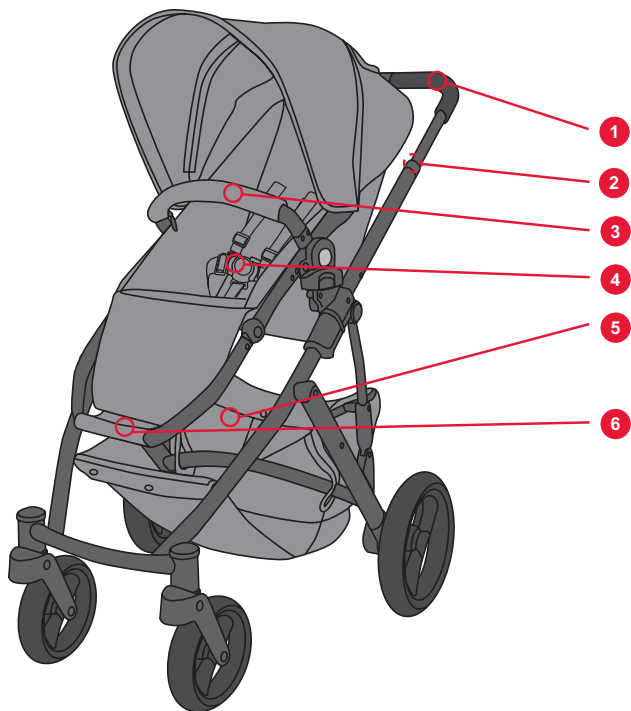

4.3 Produktoversigt

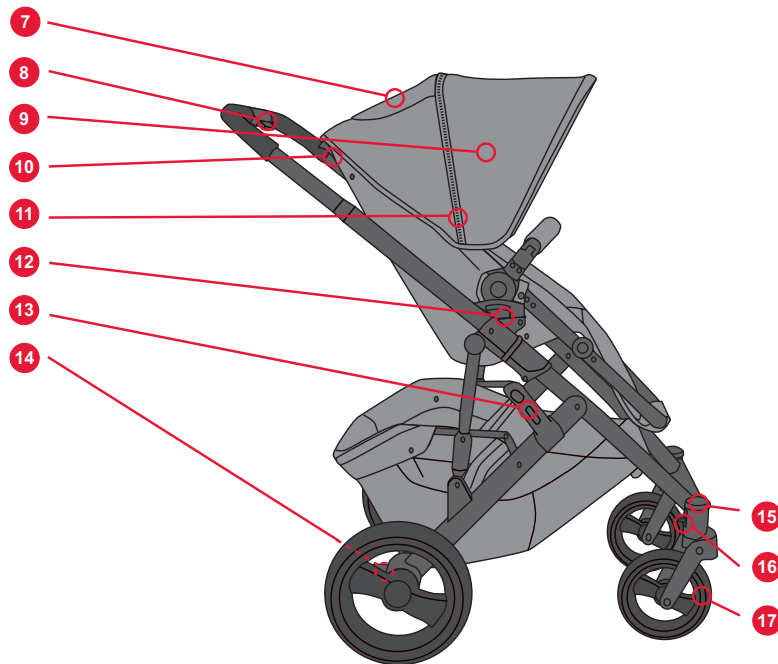

4.3 Productoverzicht

4.4 Описание

№	Описание
1	Ручка
2	Рычаг для складывания шасси
3	Бампер
4	Ремень безопасности
5	Корзина
6	Подставка для ног
7	Окошко
8	Ручка регулировки угла наклона спинки
9	Козырек
10	Механизм регулировки высоты ручки
11	Удлинитель навеса
12	Замок-защелка
13	Блокировочный механизм шасси
14	Стояночный тормоз
15	Кнопка разблокировки поворотного колеса
16	Фиксатор поворотного механизма
17	Поворотное колесо

4.4 Beskrivelse

Nr.	Beskrivelse
1	Styr
2	Håndtag til sammenklapning af stellet
3	Sikkerhedsbøjle
4	Sele
5	Kurv
6	Fodstøtte
7	Udsynsvindue
8	Håndtag til justering af ryglæn
9	Solskærm
10	Håndtag til højdejustering
11	Solskærmsforlængelse
12	Kliklås
13	Stellås
14	Parkeringsbremse
15	Oplåsningsknap til drejehjul
16	Drejelås
17	Drejehjul

4.4 Beschrijving

Nr.	Beschrijving
1	Duwbeugel
2	Hendel voor inklappen chassis
3	Veiligheidsbeugel
4	Gordel
5	Mand
6	Voetsteun
7	Kijkvenster
8	Instelhendel rugleuning
9	Kap
10	Hendel hoogte-instelling
11	Luifeluitbreiding
12	Klikbevestiging
13	Chassisborging
14	Parkeerrem
15	Vrijgaveknop zwenkwiel
16	Zwenkborring
17	Zwenkwiel

Если вам непонятен смысл этих инструкций, попросите сотрудника магазина продемонстрировать их вам на коляске.

4.5 Технические характеристики

Масса

- Шасси, колеса, сиденье 13 кг.
- Шасси, колеса 8,9 кг.
- Сиденье 4,1 кг.

Размеры

- Диапазон высоты регулировки ручки 80–110 см.
- Шасси, колеса, сиденье (в сложенном состоянии) 87 x 57 x 36 см.
- Шасси, колеса (в сложенном состоянии) 83 x 57 x 30 см.
- Колеса 19–28 см.

Максимальная нагрузка

- Сиденье 17 кг.
- Корзина 7 кг.

Spørg forhandleren om at vise dig klapvognens funktioner, hvis du ikke forstår disse anvisninger.

4.5 Tekniske oplysninger

Vægt

- Stel, hjul, sædeenhed 13 kg.
- Stel, hjul 8,9 kg.
- Sædeenhed 4,1 kg.

Mål

- Styrets højdeområde 80 – 110 cm.
- Stel, hjul, sædeenhed (klappet sammen) 87 x 57 x 36 cm.
- Stel, hjul (klappet sammen) 83 x 57 x 30 cm.
- Hjul 19 – 28 cm.

Maksimal belastning

- Sædeenhed 17 kg.
- Hjul 7 kg.

Vraag de winkel om de kinderwagen te demonstreren indien u deze instructies niet begrijpt.

4.5 Technische informatie

Gewicht

- Chassis, wielen, zitje 13 kg.
- Chassis, wielen 8.9 kg.
- Zitje 4.1 kg.

Afmetingen

- Bereik hoogte duwbeugel 80 – 110 cm.
- Chassis, wielen, zitje (opgevouwen) 87 x 57 x 36 cm.
- Chassis, wielen (opgevouwen) 83 x 57 x 30 cm.
- Wielen 19 – 28 cm.

Maximale belasting

- Zitje 17 kg.
- Mandje 7 kg.

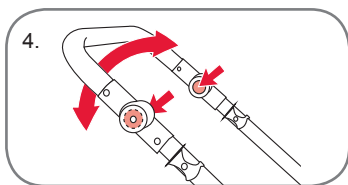
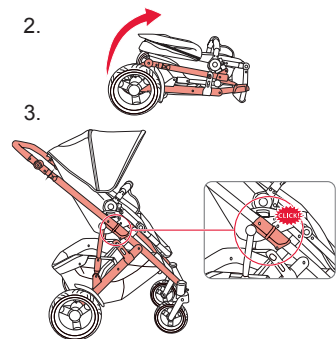
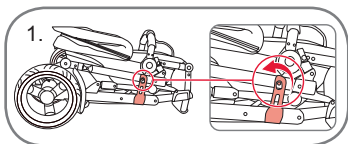

5. Шасси

5.1 Раскладывание шасси

1. Потянув защелку, откройте замок транспортировочной блокировки.
2. Разложите шасси, потянув ручку вверх.
3. Убедитесь в том, что блокировочные замки шасси защелкиваются в положении, показанном на рисунке.
4. Поднимите ручку в нужное положение (см. ниже).

ПРЕДУПРЕЖДЕНИЕ!

- Не допускайте приближения детей к коляске во время ее складывания и раскладывания.
- Перед началом использования коляски убедитесь в том, что блокировочный механизм шасси активирован.

5.2 Регулировка ручки

С помощью кнопок механизма регулировки высоты на обеих сторонах ручки отрегулируйте длину ручки (рис. 4). Поднимая или опуская ручку, выберите нужную высоту, затем отпустите кнопки; при этом защелка блокировочного механизма ручки зафиксируется в соответствующем положении.



5. Stel

5.1 Opklapning af stellet

1. Lås transportlåsen op ved at trække i låsen.
2. Klap stellet op ved at løfte styret op.
3. Kontrollér, at stellet låser i position som vist på billederne.
4. Løft styret til den krævede position, se forinden.

ADVARSEL!

- Hold børn væk fra klapvognen, mens den klappes op og klappes sammen.
- Kontrollér, at stellåsene er aktiverede inden brug.

5.2 Indstilling af styret

Justér styrets højde ved at trykke på knapperne på højdejusteringen på begge sider af styret (fig. 4). Hæv/sænk styret til den krævede position, slip knapperne, og styret låser i sin nye position.

5. Chassis

5.1 Uitvouwen van het chassis

1. Ontgrendel de transportbeveiliging door aan de hendel te trekken.
2. Vouw het chassis uit door de hendel op te tillen.
3. Waarborg dat de chassisvergrendelingen vastklikken in de posities zoals getoond in de afbeeldingen.
4. Plaats de hendel in de gewenste positie, zie hieronder.

WAARSCHUWING!

- Houd kinderen op afstand van de kinderwagen tijdens het in- en uitklappen.
- Waarborg dat de chassis vergrendelingen zijn vastgeklikt.

5.2 Instellen van de hendel

Stel de hoogte van de hendel in door de knoppen op de hoogte-instelling aan beide zijden van de hendel in te drukken (afb. 4). Breng de hendel omhoog of omlaag in de gewenste positie, laat de knoppen los en de hendel zal in de nieuwe positie vergrendelen.

ВАЖНО! Перед началом использования коляски убедитесь в том, что ручка находится в заблокированном положении. Любая нагрузка на ручку и/или заднюю часть спинки и/или бока коляски влияет на ее устойчивость.

5.3 Складывание шасси

Перед складыванием коляски: разблокируйте поворотный механизм, сложите козырек в направлении вниз, полностью откиньте спинку назад, извлеките все из корзины и освободите сиденье. Переместите ручку в нижнее положение.

1. Потяните на себя рычаги для складывания шасси с обеих сторон ручки.
2. Нажмите на ручку вниз и сложите коляску. Для фиксации коляски в сложенном положении используйте замок транспортной блокировки.

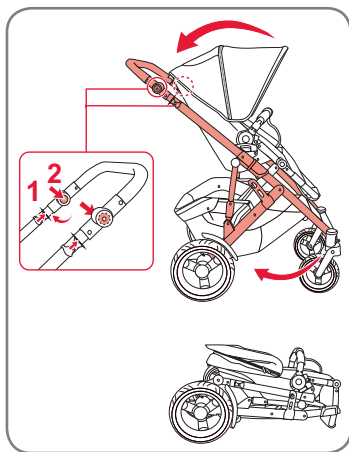

VIGTIGT! Kontrollér, at styret er i den låste position før brug. Last på styret og/eller ryg lænet og/eller siderne påvirker klapvognens stabilitet.

5.3 Sammenklapning af stellet

Inden klapvognen klappes sammen:

Lås drejefunktionen op, klap solskærmen ned, anbring ryg lænet i den nederste position, og tøm kurven og sædet. Anbring styret i den laveste position.

1. Træk håndtagene til at klappe stellet sammen med på begge sider af styret mod dig.
2. Tryk styret ned, og klap klapvognen sammen. Brug transportlåsen for at låse klapvognen i den sammenklappede position.

BELANGRIJK! Waarborg dat de hendel in de vergrendelde positie is voor het gebruik. Bagage aan het handvat en/of de rugleuning en/of op de zijkanten beïnvloedt de stabiliteit van de kinderwagen.

5.3 Inklappen van het chassis

Voor het inklappen van de kinderwagen:

Ontgrendel de zwenkfunctie, vouw de kap naar beneden, plaats de rugleuning in de achterover positie net maak het mandje en het zijje leeg. Plaats de hendel in de laagste positie.

1. Trek de hendels voor het inklappen van het chassis aan beide zijden van de hendel naar u toe.
2. Druk de hendel naar beneden en vouw de kinderwagen op. Gebruik de transportvergrendeling om de kinderwagen in de ingeklapte positie te borgen.

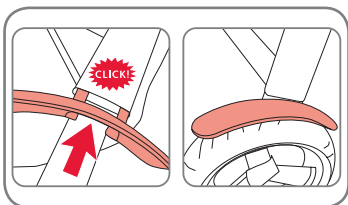

5.4 Установка грязезащитных щитков

Установка грязезащитных щитков
Вдавите грязезащитные щитки в крепежное приспособление до полной фиксации.

Снятие грязезащитных щитков
Извлеките грязезащитные щитки из крепежного приспособления.

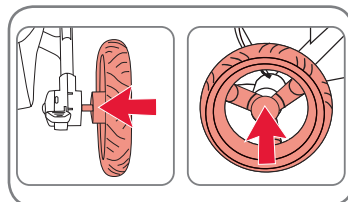

5.5 Установка задних колес

1. Нажмите фиксирующую кнопку, установите колесо на ось и задвиньте его до упора.
2. Отпустите кнопку и убедитесь в том, что колесо надежно зафиксировано.

ПРЕДУПРЕЖДЕНИЕ!

Перед началом использования коляски убедитесь в том, что колеса надежно закреплены и не могут быть сняты с оси.

ВАЖНО! Некоторые напольные покрытия содержат компоненты, способствующие отделению черного пигмента с шины колеса, в результате чего на напольном покрытии могут появляться следы. В этом случае следует избегать непосредственного контакта шин с напольным покрытием.



5.4 Montering af hjulskærme

Montering af hjulskærme

Tryk hjulskærmene på fastgørelsesa-nordningen, indtil de går i hak.

Fjernelse af hjulskærme

Træk hjulskærmene af fastgørelsesa-nordningen.

5.5 Montering af baghjul

1. Tryk låseknappen ned, og tryk hju-let på akslen så langt som muligt.
2. Slip knappen, og kontrollér, at hjulet sidder sikkert på plads.

ADVARSEL! Kontrollér før brug, at hjulene sidder sikkert fast, og at de ikke kan trækkes af akslen.

VIGTIGT! Enkelte gulvmateri-aler indeholder komponenter, som frigør sorte farvepigmen-ter fra dækkene, som så kan misfarve gulvet. Du skal derfor sikre, at dækkene ikke står direkte på gulvet.

5.4 Bevestigen van de spatborden

Bevestig de spatborden

Druk de spatborden op de bevesti-ging tot deze vastklikken.

Verwijderen van de spatborden

Trek de spatborden van de bevesti-ging los.

5.5 Bevestigen van de achterwielen

1. Druk op de vergrendelingsknop en druk het wiel op de as zo ver als mogelijk is.
2. Laat de knop los en controleer of de wiel goed op zijn plaats zit.

WAARSCHUWING! Waarborg voor gebruik dat de wielen goed vastzitten en niet van de as kunnen worden getrokken.

BELANGRIJK! Bepaalde vloermaterialen bevatten componenten die een zwarte kleurpigment van de wielen losmaken die op de vloer sporen kunnen achterlaten. U moet waarborgen dat de wielen niet direct op dergelijke vloeren staan.

Снятие заднего колеса: нажмите фиксирующую кнопку и снимите колесо с оси. Перед установкой колеса на место очистите ось.

5.6 Давление воздуха в задних колесах

ПРЕДУПРЕЖДЕНИЕ!

Всегда проверяйте давление воздуха в колесах! Максимальное давление воздуха в задних колесах составляет 1,7 бар (25 фунтов на квадратный дюйм).

5.7 Поворотные колеса

Установка колес:

1. Надавливая на колесо, зафиксируйте его в креплении до характерного щелчка.
2. Воздействуя на колесо в обратном направлении, убедитесь в том, что оно надежно закреплено.

ПРЕДУПРЕЖДЕНИЕ! Перед началом использования коляски убедитесь в том, что колеса надежно закреплены и не могут быть сняты с крепления.

ВАЖНО! Перед установкой передних колес убедитесь в том, что поворотные колеса разблокированы.

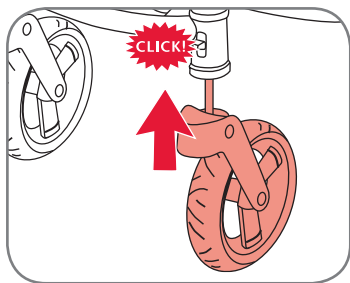

Fjernelse af baghjul: Tryk på låseknappen, og træk derefter hjulet af akslen. Tør alt snavs af akslerne, inden du igen sætter hjulet på igen.

5.6 Lufttryk i for- og baghjul

ADVARSEL! Sørg altid for det korrekte lufttryk i hjulene! Det maks. lufttryk i for- og baghjulene er på 1,7 bar (25 psi).

5.7 Drejhjul

Montering af hjul:

1. Tryk hjulenheden på hjulfastgørelsesanordningen, indtil den går i hak med et klik.
2. Kontrollér, at hjulet sidder sikkert fast ved at trykke det udad.

ADVARSEL! Kontrollér før brug, at hjulene sidder sikkert fast, og at de ikke kan trækkes af hjulfastgørelsesanordningerne.

VIGTIGT! Kontrollér, at drejhjulene ikke er låst, før du sætter forhjulene på.

Verwijderen van het achterwiel: druk op de vergrendelknop en trek vervolgens het wiel van de as. Veeg eventuele vervuiling van de assen voordat u de wielen terugplaatst.

5.6 Voor-/achterwiel bandenspanning

WAARSCHUWING! Zorg altijd voor een correcte bandenspanning in de wielen! De maximale luchtdruk in de voor-/achterwielen is 1,7 bar (25 psi).

5.7 Zwenkwielen

Bevestig wielen:

1. Druk de wieleenheid op de wielbevestiging tot deze vastklikt.
2. Controleer of het wiel goed vastzit door deze naar buiten te trekken.

WAARSCHUWING! Waarborg voor gebruik dat de wielen goed vastzitten en niet van de wielbevestiging kunnen worden getrokken.

BELANGRIJK! Waarborg dat de zwenkwielen zijn ontgrendeld voordat u de voorwielen vastzet.

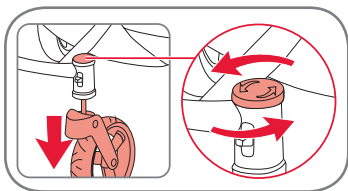

Снятие поворотных колес:
Чтобы снять поворотное колесо (одинарное), поверните кнопку в верхней части держателя колеса в направлении, указанном стрелкой, одновременно смещая колесо. Перед установкой колеса на место очистите крепежный узел.

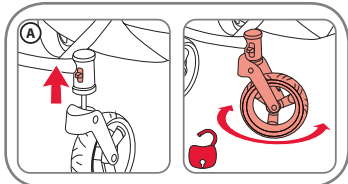

Разблокировка поворотного механизма (A):
Нажмите фиксатор поворотного механизма в верхнем положении, чтобы разблокировать поворотный механизм.

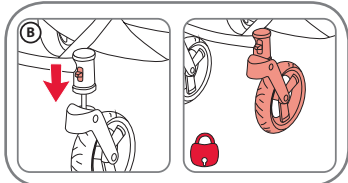

Блокировка поворотного механизма (B):
Нажмите фиксатор поворотного механизма в нижнем положении, чтобы зафиксировать колеса.

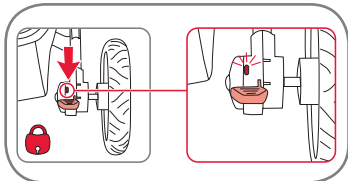

5.8 Стояночный тормоз
Включение стояночного тормоза:
Нажмите педаль тормоза до появления метки красного цвета в окошке указателя.
Выключение стояночного тормоза:
Нажмите педаль тормоза до появления метки зеленого цвета в окошке указателя.

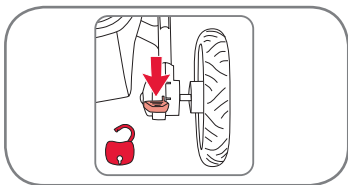

ПРЕДУПРЕЖДЕНИЕ!
Перед тем как усадить ребенка в коляску или вынуть его из нее, убедитесь в том, что стояночный тормоз задействован.

Fjernelse af drejhjul:
For at fjerne drejhjulet (enkelt) skal knappen øverst på hjulholderen drejes i pilens retning, mens hjulet trækkes af. Tør alt snavs af fastgørelsesanordningen, inden du igen sætter hjulet på.

Oplåsning af drejefunktion (A):
Tryk drejelåsen i den øverste position for at låse drejefunktionen op.

Låsning af drejefunktion (B):
Tryk drejefunktionen i den nederste position for at låse hjulene på plads.

5.8 Parkeringsbremse
Aktivering af parkeringsbremse:
Tryk bremsepedalen ned, indtil den røde markering er synlig i indikatorvinduet.
Oplåsning af parkeringsbremse:
Tryk bremsepedalen ned, indtil den grønne markering er synlig i indikatorvinduet.

ADVARSEL! Kontrollér, at parkeringsbremsen er aktiveret, når du sætter dit barn i eller tager det ud af klapvognen.

Verwijderen van de zwenkwielen:
Draai, om de zwenkwielen (enkelvoudig) te verwijderen, de knop bovenop de wielbevestiging in de richting van de pijl terwijl u het wiel eraf trekt. Veeg eventuele vervuiling van de bevestigingen voordat u de wielen terugplaatst.

Vrijgeven zwenkfunctie (A):
Druk de zwenkblokkering in de bovenste positie om de zwenkfunctie vrij te geven.

Borg de zwenkfunctie (B):
Druk de zwenkblokkering in de onderste positie om de wielen in positie vast te zetten.

5.8 Parkeerrem
Aantrekken parkeerrem:
Druk het rempedaal naar beneden tot de rode markering zichtbaar is in het indicatiewenster.
Vrijgeven parkeerrem:
Druk het rempedaal naar beneden tot de groene markering zichtbaar is in het indicatiewenster.

WAARSCHUWING! Waarborg dat de parkeerrem is aange trokken, wanneer u uw kind in het zitje zet of daaruit neemt.

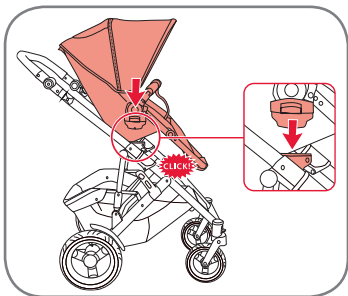

RU Инструкция пользователя

5.9 Крепление сиденья к шасси

Поднимите сиденье и установите его в фиксирующий адаптер Click & Go на шасси. При фиксации сиденья в шасси раздастся характерный щелчок. Сиденье можно установить на шасси в обоих направлениях.

ПРЕДУПРЕЖДЕНИЕ!

Перед использованием коляски убедитесь в том, что крепежные приспособления сиденья надежно зафиксированы на шасси.

Чтобы снять сиденье, нажмите на черные кнопки блокировочного приспособления с обеих сторон и приподнимите сиденье.

ВАЖНО! Не используйте сиденье в качестве автомобильного сиденья.

5.10 Бампер

Бампер может открываться по обеим сторонам сиденья. Чтобы открыть бампер, нажмите на кнопку под соединителем и потяните бампер.

ПРЕДУПРЕЖДЕНИЕ! Когда ребенок сидит в коляске, бампер должен быть заблокирован.

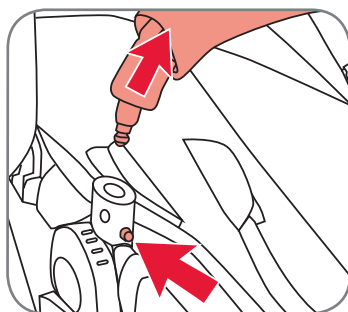

DK Brugerinstruktioner

5.9 Fastgørelse af sædet på stellet

Løft sædeenheden op, og anbring Click & Go-adapteren på stellet. Lyt efter "klikket", når sædeenheden går i hak på stellet. Sædeenheden kan placeres på stellet i begge retninger.

ADVARSEL! Kontrollér, sædeenhedens fastgørelsesanordninger er låst korrekt på stellet før brug.

Afmontér sædeenheden ved at trykke på de sorte knapper på låseanordningen på begge sider, og løft babylyften ud.

VIGTIGT! Brug ikke sædeenheden som autostol.

5.10 Sikkerhedsbøjle

Sikkerhedsbøjlen kan åbnes på begge sider af sædeenheden. For at åbne sikkerhedsbøjlen skal du blot trykke på knappen nedenunder forbindelsen til sædeenheden og trække den op.

ADVARSEL! Kontrollér at sikkerhedsbøjlen er låst, når barnet sidder i klapvognen.

NL Gebruiksaanwijzing

5.9 Bevestigen van het zitje op het chassis

Til het zitje op en plaats hem op de Click & Go-adapter op het chassis. Luister of de „klik“ te horen is wanneer het zitje op het chassis vastklikt. Het zitje kan in willekeurige richting op het chassis worden geplaatst.

WAARSCHUWING! Controleer voor gebruik of de voorzieningen voor het bevestigen van het zitje op de juiste manier zijn vastgemaakt op het chassis.

Koppel het zitje los door de zwarte knoppen op de vastzetinrichting aan beide kanten in te drukken en til het zitje op.

BELANGRIJK! Gebruik het zitje niet als autozitje.

5.10 Veiligheidsbeugel

De veiligheidsbeugel opent aan beide zijden van de stoel. Om de veiligheidsbeugel te openen, drukt u gewoon op de knop onder de connector aan de stoel en trekt hem open.

WAARSCHUWING! Waarborg dat de veiligheidsbeugel is vergrendeld wanneer een kind in de kinderwagen zit.

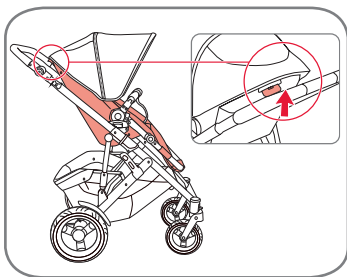

5.11 Регулировка спинки и подставки для ног

Спинка:

Чтобы изменить угол наклона спинки, потяните за рычаг в верхней части сиденья и отклоните сиденье до нужного положения. Чтобы зафиксировать сиденье в этом положении, отпустите рычаг.

Подставка для ног:

Подставка для ног может принимать четыре положения. Чтобы поднять подставку, переместите ее в верхнем направлении. Чтобы опустить подставку, нажмите кнопки с обеих сторон подставки для ног, одновременно смещая подставку в нижнем направлении.

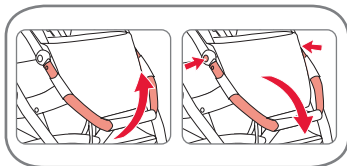

5.12 Крепление автокресла-люльки

Допускается использование BRITAX SMILE 2 в качестве транспортной системы со следующими автокреслами-люльками BRITAX Römer:

- BABY-SAFE
- BABY-SAFE plus
- BABY-SAFE plus II
- BABY-SAFE plus SHR II
- BABY-SAFE Sleeper
- BRITAX Primo

Автокресло-люлька должно располагаться в коляске лицом против направления движения. При использовании изделия в качестве

5.11 Justering af ryglæn og fodstøtte

Ryglæn:

For at justere ryglænets hældning skal du trække håndtaget øverst ved sædet og hælde sædet til den ønskede position. Slip håndtaget for at låse i den ønskede position.

Fodstøtte:

Fodstøtten kan placeres i fire positioner. For en højere position for fodstøtten skal fodstøtten flyttes opad. For en lavere position for fodstøtten skal knappen på begge af fodstøttens sider trykkes ind, mens fodstøtten flyttes nedad.

5.12 Montering af autostol

BRITAX SMILE 2 kan bruges som et køretøj til transport af børn med de følgende BRITAX Römer autostole:

- BABY-SAFE
- BABY-SAFE plus
- BABY-SAFE plus II
- BABY-SAFE plus SHR II
- BABY-SAFE Sleeper
- BRITAX Primo

Der må kun anvendes en autostol, hvis den vender bagud på klapvognen. Når den anvendes som køretøj

5.11 Instellen van de leuning en de voetsteun

Rugleuning:

Trek aan de hendel bij de bovenkant van het zitje en kantel het zitje in de gewenste positie. Laat de hendel los om het zitje in de gewenste positie te borgen.

Voetsteun:

De voetsteun kan in vier posities worden gezet. Voor een hogere positie van de voetsteun beweegt u deze omhoog. Voor een lagere positie van de voetsteun drukt u op de knoppen aan beide zijden van de voetsteun terwijl u de voetsteun naar beneden beweegt.

5.12 Bevestigen van de babydrager

De BRITAX SMILE 2 kan worden gebruikt als een reissysteem met de volgende BRITAX Römer babydragers:

- BABY-SAFE
- BABY-SAFE plus
- BABY-SAFE plus II
- BABY-SAFE plus SHR II
- BABY-SAFE Sleeper
- BRITAX Primo

Een babydrager mag alleen tegen de rijrichting in op de kinderwagen worden geplaatst. Volg a.u.b. de instructies op die bij uw babydraag-



RU Инструкция пользователя

транспортной системы следуйте инструкциям по эксплуатации вашего автокресла-люльки.

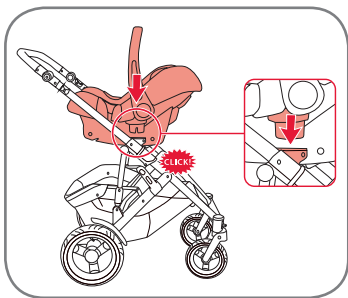

Чтобы использовать изделие BRITAX SMILE 2 в качестве транспортной системы с автокреслом-люлькой BRITAX Römer, закрепите переносную люльку в фиксирующем адаптере Click & Go, нажимая на люльку до характерного щелчка.

Снятие автокресла-люльки

Чтобы снять автокресло-люльку, нажмите на черные кнопки блокировочного приспособления с обеих сторон и приподнимите люльку.

5.13 Пристегивание ребенка ремнями безопасности

ПРЕДУПРЕЖДЕНИЕ! Всегда используйте правильно отрегулированные ремни безопасности соответствующего размера!

ПРЕДУПРЕЖДЕНИЕ! Всегда используйте паховый ремень вместе с поясным!

Для закрытия ремней безопасности:

- Протяните застежку плечевого ремня через язычок поясного ремня и защелкните застежку.

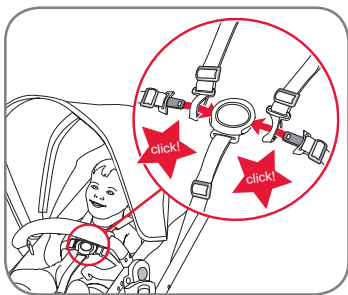

DK Brugerinstruktioner

til transport af børn, bedes du følge anvisningerne til autostolen.

For at bruge BRITAX SMILE 2 som et køretøj til transport af børn med en BRITAX Römer autostol skal klapvognen fastgøres med et „klik“ i Click & Go-adapteren.

Fjernelse af autostol

Afmontér autostolen ved at trykke på de sorte knapper på låseordningen på begge sider, og løft autostolen ud.

5.13 Selespænding af dit barn

ADVARSEL! Brug altid en korrekt tilpasset og indstillet sele!

ADVARSEL! Anvend altid skridtremmen i kombination med maveselen!

For at lukke selen:

- Tråd spændetungen på skulderremmen gennem tungen til maveremmen, og klik den ind i spændet.

NL Gebruiksaanwijzingen

stoeltje horen indien u dit gebruikt als reissysteem.

Om de BRITAX SMILE 2 als een reissysteem te gebruiken met een BRITAX Römer babydrager moet de reiswieg met een „klik“-geluid op de Click & Go adapter worden bevestigd.

Verwijderen van de babydrager

Koppel de babydrager los door de zwarte knoppen op de vastzetinrichting aan beide kanten in te drukken en til de babydrager op.

5.13 Uw kind in de gordels plaatsen

WAARSCHUWING! Gebruik altijd een correct aangebrachte en bijgestelde gordel!

WAARSCHUWING! Gebruik altijd de kruisgordel in combinatie met de taille gordel!

Om de gordel te sluiten:

- Voer de schoudergordelgesptong door de taillebandtong en klik in de gesp.

Регулировка ремней безопасности:

- Регулировка ремней безопасности осуществляется путем перемещения зажимов регулятора на плечевом ремне и поясном ремне до требуемой длины.
- Для ремней безопасности предусмотрены два варианта высоты. Следите за тем, чтобы для ребенка была выбрана правильная высота.

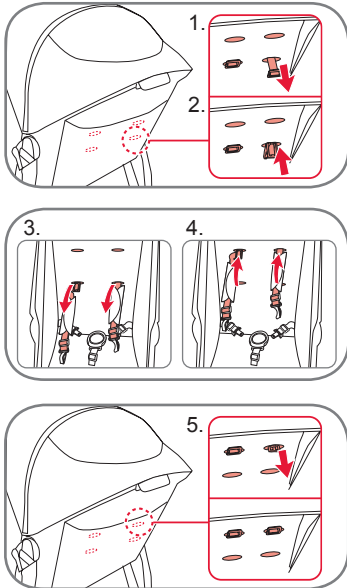

1. Вытяните ремень из-за спинки.
2. Поверните фиксатор на 90 градусов и протяните через отверстие в спинке, как показано на рисунке.
3. Протяните фиксатор ремня безопасности через отверстие к передней части спинки.
4. Протолкните фиксатор ремня безопасности через отверстие, соответствующее другой высоте, по направлению к задней стороне спинки.
5. Снова протяните фиксатор ремня через отверстие. Поверните фиксатор ремня на 90 градусов, чтобы он надежно удерживал ремень безопасности, как показано на рисунке.

For at justere selen:

- Justér selen ved at flytte justeringsclipsene på skulderremmen og maveremmene til de påkrævede længder.
- Selen kan justeres til to forskellige højder. Sørg altid for at justere den korrekte højde for barnet.

1. Træk seleremmen ud bagpå ryglænet.
2. Drej holdeclipsen 90 grader, og før den gennem selehullet i ryglænet som vist på billedet.
3. Træk seleholderen gennem forsiden af ryglænet.
4. Skub seleholderen gennem det andet hul for selehøjde mod bagsiden af ryglænet.
5. Træk seleholderen gennem hullet igen. Sørg for at seleholderen er drejet 90 grader igen, så den holder selen korrekt, som vist på billedet.

Om de gordel aan te passen:

- Pas de gordel aan door het verplaatsen van de regelclips op de schoudergordel en taille gordels naar de gewenste lengte.
- De gordel kan worden aangepast op twee verschillende hoogtes. Zorg er altijd voor dat de juiste hoogte voor het betreffende kind wordt aangepast.

1. Trek de gordel riem uit aan de achterkant van de rugleuning.
2. Draai de opsluitklem 90 graden en voer hem door het gordelgat in de rugleuning als in de afbeelding.
3. Trek de gordelhouder naar de voorzijde van de rugleuning.
4. Duwde gordelhouder via het andere gordelhoogtegat in de richting van de achterzijde van de rugleuning.
5. Trek de gordelhouder weer door het gat. Zorg ervoor dat gordelhouder weer 90 graden is gedraaid, zodat hij de gordel goed houdt, zoals aangegeven in de afbeelding.

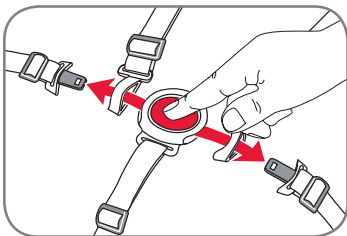

ВНИМАНИЕ! Всегда выполняйте повторную регулировку ремней при изменении положения ребенка.

Для открытия ремней безопасности:

- Нажмите кнопку на застежке и освободите поясной и плечевые ремни.

6. Тканевый чехол

6.1 Козырек

Вдавите края каркаса козырька в пазы.

Чтобы **снять** козырек, извлеките края каркаса рамы козырька из пазов.

Козырек можно раздвинуть, расстегнув молнию

Козырек можно перемещать вверх и вниз.

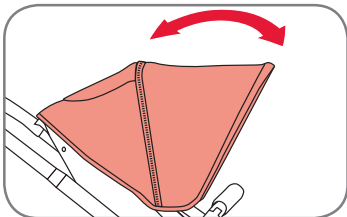
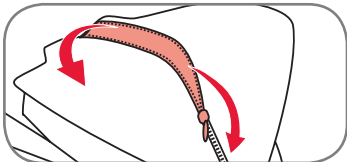
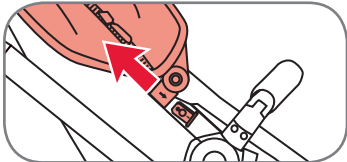
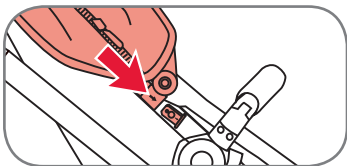

FORSIGTIG! Indstil altid selen igen, hvis barnet skifter sædeposition.

For at åbne selen:

- Tryk på knappen på spændet og frigør mave- og skulderremmene fra spændet.

6. Betræk:

6.1 Solskærm

Tryk rammen på solskærmen i åbningerne.

For at **fjerne** solskærmen skal du trække solskærmens ramme ud af åbningerne.

Solskærmen kan udvides ved at åbne lynlåsen.

Solskærmen kan justeres op og ned.

OPGELET! Stel het tuigje altijd bij wanneer de zitpositie van uw kind wordt veranderd.

Om de gordel te openen:

- Druk op de knop op de gesp en maak taille- en schoudergordels los van de gesp.

6. Weefsels

6.1 Kap

Druk de uiteinden van het kapframe in de sleuven.

Trek de uiteinden van het kapframe uit de sleuven, om de **kap** te verwijderen.

De **kap** kan worden verlengd door de ritssluiting te openen

De **kap** is omhoog en omlaag instelbaar.

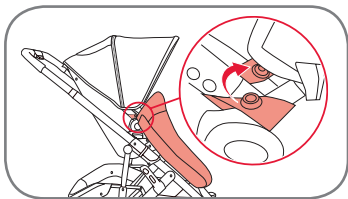

6.2 Фартук на сиденье

Зафиксируйте фартук с помощью кнопок.

6.2 Sædeenhedsovertræk

Fastgør overtrækket med trykknapperne.

6.2 Voetenzak

Maak de voetenzak vast met drukknoppen.

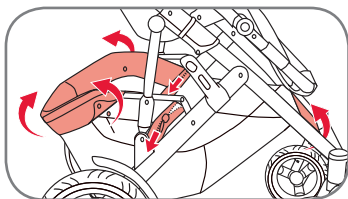

6.3 Снятие тканевого чехла с корзины

Откройте все кнопки и молнии, удерживающие тканевый чехол корзины.

6.3 Fjernelse af kurvens overtræk

Fjern alle knapper og lynlåsen, som holder kurvens overtræk.

6.3 Verwijderen bekleding mandje

Maak alle knopen en ritssluitingen los die de bekleding vasthouden.

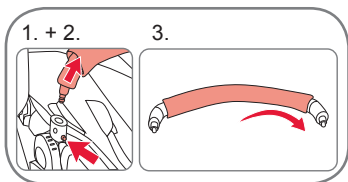

6.4 Снятие тканевого чехла с бампера

1. Нажмите на кнопку для открытия бампера.
2. Отложите бампер в сторону.
3. Снимите тканевый чехол.

6.4 Fjernelse af sikkerhedsbøjlsens overtræk

1. Tryk på sikkerhedsbøjlsens åbneknap.
2. Tryk sikkerhedsbøjlen mod siden.
3. Fjern overtrækket.

6.4 Verwijderen bekleding veiligheidsbeugel

1. Druk op de openingsknop van de veiligheidsbeugel.
2. Plaats de veiligheidsbeugel opzij.
3. Verwijder de bekleding.

Spis treści

1. WAŻNE: prosimy zachować instrukcję w celu późniejszego wykorzystania	73
2. Wprowadzenie	73
3. Instrukcje dotyczące bezpieczeństwa	74
4. BRITAX SMILE 2	79
4.1 Dbłość o BRITAX SMILE 2	79
4.2 Instrukcje dotyczące czyszczenia	80
4.3 Opis produktu	81
4.4 Opis	82
4.5 Dane techniczne	83
5. Rama konstrukcyjna	84
5.1 Rozkładanie ramy konstrukcyjnej	84
5.2 Regulacja uchwytu	84
5.3 Składanie ramy konstrukcyjnej	85
5.4 Montaż błotników	86
5.5 Montaż kółek tylnych	86
5.6 Ciśnienie powietrza w przednim/tylnym kółku	87
5.7 Kółka obrotowe	87
5.8 Hamulec postojowy	88
5.9 Mocowanie siedziska na ramie konstrukcyjnej	89
5.10 Pręt zderzaka	89
5.11 Regulacja oparcia i podpórki	90
5.12 Montaż nosidełka	90
5.13 Umieszczanie dziecka w szelkach	91

Obsah

1. DŮLEŽITÉ UPOZORNĚNÍ: uschovejte tento návod pro budoucí použití	73
2. Úvod	73
3. Bezpečnostní pokyny	74
4. BRITAX SMILE 2	79
4.1 Údržba výrobku BRITAX SMILE 2	79
4.2 Návod na údržbu	80
4.3 Přehled součástí výrobku	81
4.4 Popis	82
4.5 Technické informace	83
5. Podvozek	84
5.1 Rozkládání podvozku	84
5.2 Nastavení rukojeti	84
5.3 Skládání podvozku	85
5.4 Připevnění blatníků	86
5.5 Připevnění zadních kol	86
5.6 Tlak vzduchu v předních/zadních kolech	87
5.7 Otočná kola	87
5.8 Parkovací brzda	88
5.9 Upevnění sedačky k podvozku	89
5.10 Nárazník	89
5.11 Nastavení opěradla a opěrky nohou	90
5.12 Upevnění dětské sedačky	90
5.13 Připásání dítěte	91

Obsah

1. DOLEŽITÉ: Zachovajte tento návod pre budúce použitie	73
2. Úvod	73
3. Bezpečnostné pokyny	74
4. BRITAX SMILE 2	79
4.1 Starostlivosť o Vaše BRITAX SMILE 2	79
4.2 Návod na údržbu	80
4.3 Prehľad produktov	81
4.4 Popis	82
4.5 Technické informácie	83
5. Podvozok	84
5.1 Rozloženie podvozku	84
5.2 Nastavenie rukoväte	84
5.3 Rozloženie podvozku	85
5.4 Pripojenie blatníkov	86
5.5 Pripojenie zadných koliesok	86
5.6 Tlak vzduchu v prednom/zadnom koliesku	87
5.7 Otočné kolieska	87
5.8 Parkovacia brzda	88
5.9 Pripojenie sedačky k podvozku	89
5.10 Nárazník	89
5.11 Nastavenie operadla a opierky nôh	90
5.12 Pripojenie detskej sedačky	90
5.13 Pripnutie Vášho dieťaťa	91

6. Tkanina	93	6. Látka	93	6. Poťah	93
6.1 Daszek	93	6.1 Stříška	93	6.1 Strieška	93
6.2 Fartuch siedziska	94	6.2 Poťah sedačky	94	6.2 Zástierka sedačky	94
6.3 Zdejmowanie tkaniny z kosza	94	6.3 Sejmutí látky košíku	94	6.3 Odstránenie poťahu z košíka	94
6.4 Zdejmowanie tkaniny z pręta zderzaka	94	6.4 Sejmutí látky nárazníku	94	6.4 Odstránenie poťahu z nárazníka	94



1. **WAŻNE:** prosimy zachować instrukcję w celu późniejszego wykorzystania

Nieprzestrzeżenie tych instrukcji może wpłynąć na bezpieczeństwo dziecka. Każda osoba używająca tego wózka oraz powiązanych akcesoriów powinna zapoznać się z zasadami użytkowania wózka, nawet jeśli korzysta z niego tylko przez krótki czas. Niniejsze instrukcje nie wyeliminują wszystkich możliwych zagrożeń związanych z korzystaniem z wózka. Użytkownik ponosi odpowiedzialność za bezpieczeństwo dziecka. Jeśli cokolwiek pozostaje niejasne, należy skontaktować się ze sprzedawcą.

Niniejsza instrukcja została przetłumaczona z języka angielskiego. W razie wątpliwości dotyczących jakiegokolwiek innego języka użytego w tej instrukcji należy odnieść się do wersji angielskiej.

2. Wprowadzenie

Dziękujemy za wybór BRITAX SMILE 2. Miło nam, że wózek BRITAX SMILE 2 będzie bezpiecznie towarzyszył Twojemu dziecku w pierwszych latach jego życia.

WAŻNE:

- Przeczytać uważnie instrukcje i zapoznać się z wózkiem przed użyciem.
- Jeżeli wózek spacerowy ma być używany przez inne osoby, które nie są z nim zaznajomione, np. dziadkowie, zawsze należy im pokazać, jak go używać.

1. **DŮLEŽITÉ UPOZORNĚNÍ:** uchovejte tento návod pro svou budoucí potřebu

Pokud nebudete respektovat tyto pokyny, může to mít vliv na bezpečnost vašeho dítěte. Je důležité, aby všechny osoby, které používají tento kočárek a jeho příslušenství, byly obeznámeny se způsobem jeho používání, i když budou kočárek používat jen krátce. Tyto pokyny samozřejmě nemohou eliminovat všechna možná rizika související s používáním tohoto kočárku. Jste to vy, kdo nese odpovědnost za bezpečnost vašeho dítěte. Pokud vám něco není jasné, obraťte se na obchod, kde jste kočárek zakoupili.

Tato uživatelská příručka byla přeložena z angličtiny. V případě nejasností v uživatelské příručce v jiném jazyce má přednost anglická verze.

2. Úvod

Děkujeme vám, že jste si vybrali výrobek BRITAX SMILE 2. Jsme rádi, že kočárek BRITAX SMILE 2 bude bezpečně doprovázet vaše dítě v jeho prvních letech života.

DŮLEŽITÉ UPOZORNĚNÍ:

- Než do kočárku dáte své dítě, přečtěte si nejdříve pozorně tento návod a obeznamte se s použitím kočárku.
- Pokud budou kočárek používat i jiné osoby, které nejsou s používáním kočárku obeznámeny (například prarodiče), vždy jim ukážete, jak se kočárek používá.

1. **DÔLEŽITÉ:** zachovajte tento návod pre budúce použitie

Bezpečnosť Vášho dieťaťa môže byť ovplyvnená, ak nebudete postupovať podľa týchto pokynov. Je dôležité, aby každý, kto používa tento kočik alebo jeho príslušenstvo, bol oboznámený s jeho prevádzkou, aj keď ho on/ona bude používať len po krátku dobu. Samozrejme tieto pokyny nemôžu eliminovať všetky možné riziká pri používaní tohoto kočika. Samozrejme, že Vy ste zodpovedný za bezpečnosť Vášho dieťaťa. V prípade nejasností kontaktujte predajcu, u ktorého ste zakúpili tento kočik.

Táto uživatelská príručka je preklad z anglického jazyka.

V prípade pochybností v akomkoľvek inom jazyku, použitom v tejto používateľskej príručke, je rozhodujúca anglická verzia.

2. Úvod

Ďakujeme, že ste si vybrali BRITAX SMILE 2. Sme radi, že kočik BRITAX SMILE 2 bude bezpečným spoločníkom vášho dieťaťa počas prvých rokov jeho života.

DÔLEŽITÉ:

- Pokyny si pozorne prečítajte a oboznámte sa s kočikom skôr, než ho začnete používať so svojim dieťaťom.
- Ak váš kočik budú používať iné osoby, ktoré s ním nie sú oboznámené (napr. vaši starí rodičia), vždy im ukážte, ako sa kočik používa.

- Nieprzestrzeganie tych instrukcji stwarza ryzyko dla bezpieczeństwa dziecka.
- Nie używać żadnych akcesoriów, które nie zostały zaaprobowane przez firmę Britax do użycia wraz z wózkiem BRITAX SMILE 2. To unieważni gwarancję i może spowodować uszkodzenie produktu.
- Z wózkiem BRITAX SMILE 2 powinny być używane tylko oryginalne lub zalecane przez Britax części zamienne.

OSTRZEŻENIE! Nie pozwólc, aby dzieci bawiły się produktem.

OSTRZEŻENIE! Produkt może zawierać torebkę z osuszającym żelom krzemionkowym. Nie należy spożywać żelu; po rozpakowaniu produktu wyrzucić torebkę.

W razie pytań dotyczących tego, jak korzystać z wózka BRITAX SMILE 2 lub jego akcesoriów, prosimy o kontakt z nami.

3. Wskazówki bezpieczeństwa

OSTRZEŻENIE! Wózek ten jest przeznaczony dla dzieci od 6 miesiąca życia do masy 17 kg lub 3 roku życia.

OSTRZEŻENIE! Siedzisko **nie** jest odpowiednie dla dzieci w wieku poniżej 6 miesięcy.

- Pokud nebudete respektovat tyto pokyny, může dojít k ohrožení bezpečnosti vašeho dítěte.
- Nepoužívejte žádné příslušenství, které nebylo schváleno společností Britax pro použití s výrobkem BRITAX SMILE 2. V opačném případě bude zrušena záruka a může dojít i k poškození výrobku.
- S výrobkem BRITAX SMILE 2 by se měly používat pouze originální náhradní díly dodávané společností Britax nebo díly doporučené společností Britax.

UPOZORNĚNÍ! Nenechte své děti si s výrobkem hrát.

UPOZORNĚNÍ! Výrobek může obsahovat sáček se silikagelovým vysoušedlem. Jeho obsah nejezte, sáček vyhodte.

Pokud máte další dotazy týkající se používání výrobku BRITAX SMILE 2 nebo jeho příslušenství, neváhejte nás kontaktovat.

3. Bezpečnostní pokyny

UPOZORNĚNÍ! Tento kočárek je vhodný pro děti od 6 měsíců do 17 kg tělesné hmotnosti nebo do věku 3 let.

UPOZORNĚNÍ! Tato sedačka **neni** vhodná pro děti mladší než 6 měsíců.

- V prípade nedodrživanja pokynov možete vystavovať svoje dieťa nebezpečenstvu.
- Nepoužívajte žiadne príslušenstvo, ktoré spoločnosť Britax neschválila pre používanie s výrobkom BRITAX SMILE 2. Zanikne vám tak záruka a môže dôjsť k poškodeniu vášho výrobku.
- S výrobkom BRITAX SMILE 2 používajte iba originálne náhradné diely, ktoré dodáva alebo odporúča spoločnosť Britax.

VÝSTRAHA! Vášmu dieťaťu nedovoľte hrať sa s produktom.

VÝSTRAHA! Produkt môže obsahovať vrečko so silika gélom ako vysušovačlom. Nekonzumovať. Odhodiť.

Ak máte viac otázok ohľadom používania výrobku BRITAX SMILE 2 alebo jeho príslušenstva, ozvite sa nám.

3. Bezpečnostné pokyny

VÝSTRAHA! Tento kočík je vhodný pre deti od 6 mesiacov až do hmotnosti 17 kg alebo do 3 rokov.

VÝSTRAHA! Táto sedačka **nie** je vhodná pre deti mladšie ako 6 mesiacoch.



OSTRZEŻENIE! Ten produkt **nie** jest odpowiedni:

- Jako substytut łóżeczka ani kojca. Nosidełka, wózki i spacerówki mogą być używane tylko do transportu.
- Do biegania lub jazdy na tyżworolkach.
- Do transportu więcej niż jednego dziecka.
- Do użytku komercyjnego.
- Jako system podróżny w połączeniu z nosidełkami dla niemowląt, innymi niż te, wymienione w tej instrukcji.

OSTRZEŻENIE! Przed użyciem sprawdź, czy wszystkie blokady są aktywne.

OSTRZEŻENIE! Przenosząc wózek zadbać o to, by omyłkowo nie otworzyć blokady zabezpieczającej.

OSTRZEŻENIE! Składając ramę wózka zachować ostrożność, aby użytkownik lub inne osoby nie zostały przytraśnięte.

OSTRZEŻENIE! Nigdy nie składać wózka, gdy jest w nim dziecko.

UPOZORNĚNÍ! Tento výrobek **není** vhodný:

- Jako náhrada za postel nebo dětskou postýlku. Přenosné tašky, sportovní kočárky a dětské kočárky lze používat pouze k přepravě.
- Pro běhání a bruslení.
- K přepravě více než jednoho dítěte.
- Pro komerční použití.
- Jako přepravní systém v kombinaci s jinými dětskými sedačkami, než které jsou uvedeny v tomto návodu na použití.

UPOZORNĚNÍ! Před použitím se ujistěte, že jsou zajištěny všechny upevňovací prvky.

UPOZORNĚNÍ! Při přepravě dětského kočárku zajistěte, aby nedošlo k náhodnému otevření bezpečnostních zámků.

UPOZORNĚNÍ! Při skládání rámu kočárku dbejte na to, abyste neporanili sebe ani jiné osoby.

UPOZORNĚNÍ! Nikdy kočárek neskládejte, pokud v něm sedí dítě.

VÝSTRAHA! Tento výrobok **nie je** vhodný:

- Ako náhrada za posteľ alebo postieľku. Prenosné postieľky, športové kočíky a skladacie kočíky sa môžu používať iba na prepravu.
- Pre behanie alebo korčuľovanie.
- Na prepravu viac než jedného dieťaťa.
- Na komerčné účely.
- Ako cestovný systém v kombinácii s inými kočíkmi než tie, ktoré sú spomenuté v tomto návode na použitie.

VÝSTRAHA! Pred použitím skontrolujte, či sú poistné zariadenia zapnuté.

VÝSTRAHA! Pri prenášaní kočíka dávajte pozor, aby ste omylom neodoblokovali poistné zámky.

VÝSTRAHA! Pri skladaní rámu kočíka sa uistite, že sa do neho nezachytíte vy ani iné osoby.

VÝSTRAHA! Kočík nikdy neskladajte, keď v ňom sedí dieťa.

OSTRZEŻENIE! Aby zapobiec obrażením, nie dopuszczaj dziecka do wózka w czasie jego składania lub rozkładania.

OSTRZEŻENIE! Nigdy nie przewozić dzieci niezapiętych pasami.

OSTRZEŻENIE! Przed użyciem sprawdź, czy elementy gondoli, siedziska lub adaptera fotelika samochodowego są prawidłowo zablokowane.

OSTRZEŻENIE! Nigdy nie pozostawiać dzieci bez opieki.

OSTRZEŻENIE! Przy odstawianiu wózka, przed posadzeniem w nim dziecka lub przed wyjęciem z niego dziecka zawsze należy blokować koła za pomocą hamulca.

OSTRZEŻENIE! Dokonując regulacji dbać o to, by dziecko nie dosięgło części ruchomych.

OSTRZEŻENIE! Obciążenie uchwytu do popychania wpływa na stabilność wózka.

OSTRZEŻENIE! Chronić dziecko przed silnym słońcem. Daszek nie zapewnia dostatecznej ochrony przed niebezpiecznymi promieniami UV.

UPOZORNĚNÍ! Zajistěte, aby se při rozkládání a skládání kočárku v jeho blízkosti nezdržovaly děti.

UPOZORNĚNÍ! Vždy používejte systém bezpečnostních pásů.

UPOZORNĚNÍ! Před použitím zkontrolujte, zda jsou přenosná postýlka či sedačka a upevňovací zařízení v automobilu správně zajištěny.

UPOZORNĚNÍ! Nikdy neponechávejte dítě bez dozoru.

UPOZORNĚNÍ! Při zaparkování kočárku, před uložením dítěte a před vyjmutím dítěte vždy zajistěte brzdu.

UPOZORNĚNÍ! Při úpravách a nastaveních kočárku se ujistěte, zda dítě nedosáhne na pohyblivé díly.

UPOZORNĚNÍ! Náklad na rukojeti kočárku nežádoucím způsobem ovlivňuje stabilitu kočárku.

UPOZORNĚNÍ! Chraňte dítě před přímým slunečním zářením. Stříška neposkytuje dokonalou ochranu před nebezpečným ultrafialovým zářením.

VÝSTRAHA! Aby nedošlo k zranení, počas rozkladania a skladania výrobku sa presvedčte, že vaše dieťa nie je v blízkosti.

VÝSTRAHA! Vždy používajte zadržiací systém.

VÝSTRAHA! Pred použitím skontrolujte, či je teleso hlbokého kočiara, sedák alebo zariadenie na upevnenie autosedačky správne zasunuté.

VÝSTRAHA! Nikdy nenechávajte svoje dieťa bez dozoru.

VÝSTRAHA! Pri odparkovaní kočíka, pred vložení dieťaťa alebo vybraním dieťaťa vždy zaistite brzdu.

VÝSTRAHA! Ak vykonávate úpravy, presvedčte sa, že dieťa nedosiahne na pohyblivé časti.

VÝSTRAHA! Zaťažovanie rúkovače má vplyv na stabilitu kočíka.

VÝSTRAHA! Chraňte svoje dieťa pred silným slnkom. Stříška neposkytuje úplnú ochranu pred nebezpečnými UV lúčmi.

OSTRZEŻENIE! W razie używania szelek alternatywnych, zgodnych z EN13210, po obu stronach wózka są mocowania pierścienia D.

OSTRZEŻENIE! Zawsze używać prawidłowo zamocowanych i wyregulowanych szelek.

OSTRZEŻENIE! Zawsze stosować pas pachwinowy w połączeniu z pasem w talii.

OSTRZEŻENIE! Zawsze wyregulować szelki, zmieniając pozycję dziecka.

OSTRZEŻENIE! Do przenoszenia siedziska bądź wózka nigdy nie używać pręta zderzaka lub daszka.

OSTRZEŻENIE! Przestrzegać limitu liczby przewożonych dzieci (1), do którego przystosowany jest wózek.

OSTRZEŻENIE! Obciążenie uchwytu i/ lub z tyłu oparcia i/ lub po bokach wózka wpływa na jego stabilność.

OSTRZEŻENIE! Fotelik samochodowy składający się z siedziska i ramy konstrukcyjnej nie zastępuje kojca lub łóżeczka. Jeżeli dziecko chce spać, należy przenieść je do odpowiedniej gondoli, kojca lub łóżeczka.

UPOZORNĚNÍ! Pokud používáte alternativní popruhy splňující normu EN13210, jsou na každé straně dětského kočárku upevňovací kroužky D.

UPOZORNĚNÍ! Vždy používejte správně nasazené a nastavené popruhy.

UPOZORNĚNÍ! Vždy používejte sedací popruh v kombinaci s pasovým popruhem.

UPOZORNĚNÍ! Při každé změně polohy sezení dítěte je nutné přizpůsobit i popruhy.

UPOZORNĚNÍ! Nikdy nepoužívejte nárazník ani stříšku k nošení sedačky nebo kočárku.

UPOZORNĚNÍ! Tento kočárek použijte pouze pro takový počet dětí (1), pro který byl navržen.

UPOZORNĚNÍ! Jakýkoli náklad na rukojeti kočárku a/ nebo vzadu na opěradle nebo po stranách nežádoucím způsobem ovlivňuje stabilitu kočárku.

UPOZORNĚNÍ! V případě použití autosedačky společně s podvozkem nenahrazuje toto zařízení lůžko či postýlku. Chcete-li uložit dítě k spánku, umístěte je do vhodné kočárkové korbíčky, na lůžko či do postýlky.

VÝSTRAHA! Ak používate iné popruhy, spĺňajúce požiadavky normy EN13210, upevnenie k D-krúžkom nájdete po oboch stranách kočíka.

VÝSTRAHA! Vždy používajte správne namontované a nastavené popruhy.

VÝSTRAHA! Používajte vždy remienok na uchopenie v rozkroku a zároveň remienok okolo pásu.

VÝSTRAHA! Pri zmene polohy sedenia dieťaťa vždy upravte popruhy.

VÝSTRAHA! Nárazník ani stříšku nikdy nepoužívajte na prenášanie sedačky ani kočíka.

VÝSTRAHA! Používajte tento kočík len pre počet detí (1), pre ktoré bol navrhnutý.

VÝSTRAHA! Akékoľvek závažia pripevnené k rukoväti, zadnej strane operadla alebo stranám kočíka ovplyvnia stabilitu kočíka.

VÝSTRAHA! Pre detské autosedačky používané spolu s podvozkom neslúži toto zariadenie ako náhrada za postieľku alebo posteľ. Ak vaše dieťa potrebuje spánok, uložte ho do vhodného hlbokého kočíka, postieľky alebo na posteľ.

Parkować wózek tylko z zaciągniętym hamulcem. Zawsze sprawdzać, czy hamulec jest prawidłowo zaciągnięty.

Wózek ten (system podrózny) został opracowany i wyprodukowany według normy PN-EN1888:2012.

BRITAX SMILE 2 może być używany w następujących konfiguracjach:



Jako wózek z siedziskiem BRITAX SMILE 2 w wieku od 6 miesięcy do masy 17 kg lub wieku 3 lat.



Jako system podrózny z nosidełkiem dziecięcym od urodzenia do 13 kg.

BRITAX SMILE 2 może być używany jako system podrózny z następującymi nosidełkami Britax Römer:

- BABY-SAFE
- BABY-SAFE plus
- BABY-SAFE plus II
- BABY-SAFE plus SHR II
- BABY-SAFE Sleeper
- BRITAX Primo

Kočárek odstavujte pouze se zajištěnou parkovací brzdou.

Vždy zkontrolujte, zda je brzda správně zajištěna.

Tento kočárek (přepravní systém) byl vyvinut a vyroben v souladu s normou EN1888:2012.

Výrobek BRITAX SMILE 2 lze používat v následujících konfiguracích:



Jako kočárek se sedačkou BRITAX SMILE 2 od 6 měsíců do 17 kg tělesné hmotnosti nebo 3 roků věku.



Jako přepravní systém s dětskou sedačkou pro děti od narození až do tělesné hmotnosti 13 kg.

Výrobek BRITAX SMILE 2 lze používat jako přepravní systém s následujícími dětskými sedačkami Britax Römer:

- BABY-SAFE
- BABY-SAFE plus
- BABY-SAFE plus II
- BABY-SAFE plus SHR II
- BABY-SAFE Sleeper
- BRITAX Primo

Kočik odparkujte iba s použitou brzdou. Vždy skontrolujte, či je brzda riadne zaradená.

Tento detský kočik (cestovný systém) bol vyvinutý a vyrobený podľa noriem EN1888:2012 a EN1466:2007.

Výrobok BRITAX SMILE 2 sa dá používať v nasledovných konfiguráciách:



Ako kočik so sedačkou BRITAX SMILE 2 pre deti od 6 mesiacov do hmotnosti 17 kg alebo do veku 3 rokov.



Ako cestovný systém so sedačkou od narodenia do 13 kg.

Výrobok BRITAX SMILE 2 sa dá použiť ako cestovný systém s nasledovnými detskými sedačkami Britax Römer:

- BABY-SAFE
- BABY-SAFE plus
- BABY-SAFE plus II
- BABY-SAFE plus SHR II
- BABY-SAFE Sleeper
- BRITAX Primo



PL

Instrukcja użytkownika

Nosidełko musi być zawsze zwrócone tyłem do kierunku jazdy. W razie wykorzystania nosidełka jako systemu podróznego prosimy stosować się do instrukcji nosidełka.



Jako system podrózny z gondolą Britax od urodzenia do 9 kg.

BRITAX SMILE 2 może być używany wraz z gondolą. W razie użycia wraz z gondolą Britax należy stosować się do jej instrukcji. Nosidełko Britax musi być zawsze zwrócone tyłem do kierunku jazdy.



Jako system podrózny z miękką gondolą Britax od urodzenia do 9 kg.

BRITAX SMILE 2 może być używany wraz z miękką gondolą. W razie użycia wraz z miękką gondolą Britax należy stosować się do jej instrukcji.

Rama konstrukcyjna BRITAX SMILE 2 + siedzisko są kompatybilne z:

- a, gondolą Britax
- b, miękką gondolą Britax
- c, nosidełkami Britax Baby-Safe
- d, osłoną przeciwdeszczową BRITAX SMILE 2

Należy przestrzegać odpowiednich instrukcji użytkowania, jeśli mają zastosowanie.

4. BRITAX SMILE 2

4.1 Dbłość o BRITAX SMILE 2

Produkt należy regularnie sprawdzać i czyścić.

CZ

Pokyny k použití

Dětskou sedačku v kočárku používejte pouze zády ke směru jízdy. Při použití přepravního systému postupujte podle pokynů výrobce dětské sedačky.



Jako přepravní systém s přenosnou postýlkou Britax od narození do tělesné hmotnosti 9 kg.

Výrobek BRITAX SMILE 2 lze používat společně s přenosnou postýlkou. Pokud používáte přenosnou postýlku Britax, dodržujte příslušné pokyny. Přenosnou postýlku Britax používejte na kočárku pouze zády ke směru jízdy.



Jako přepravní systém s měkkou přepravní postýlkou Britax od narození do tělesné hmotnosti 9 kg.

Výrobek BRITAX SMILE 2 lze používat společně s měkkou přenosnou postýlkou. Pokud používáte měkkou přenosnou postýlku Britax, dodržujte příslušné pokyny.

Podvozek + sedačka BRITAX SMILE 2 je kompatibilní s:

- a, přenosnou postýlkou Britax
- b, měkkou postýlkou Britax
- c, dětskými sedačkami Britax Baby-Safe
- d, krytem proti dešti BRITAX SMILE 2

Dodržujte prosím následující pokyn pro uživatele, pokud je to relevantní.

4. BRITAX SMILE 2

4.1 Údržba výrobku BRITAX SMILE 2

Výrobek pravidelně kontrolujte a čistěte.

SK

Pokyny pre užívateľa

Detskú sedačku musíte vždy používať tak, aby bola otočená chrbtom ku kočíku. Pri použití ako cestovný systém dodržiavajte pokyny pre vašu detskú sedačku.



Ako cestovný systém s Britax vaničkou od narodenia do hmotnosti 9 kg.

Výrobek BRITAX SMILE 2 môže byť použitý s vaničkou. Pri použití s detskou vaničkou, dodržiavajte pokyny pre jej použitie. Britax vanička musí byť použitá len tak, aby bola otočená chrbtom ku kočíku.



Ako cestovný systém s Britax mäkkou vaničkou od narodenia do hmotnosti 9 kg.

BRITAX SMILE 2 môže byť použitý spolu s mäkkou vaničkou. Pri použití Britax mäkkej vaničky, dodržiavajte prosím pokyny pre jej použitie.

BRITAX SMILE 2 podvozek + sedačka je kompatibilná s:

- a, Britax vanička
- b, Britax mäkká vanička
- c, Britax bezpečné detské autosedačky BRITAX SMILE 2, pláštenka

V prípade potreby postupujte prosím podľa príslušných užívateľských pokynov.

4. BRITAX SMILE 2

4.1 Starajte sa o Váš BRITAX SMILE 2

Výrobek treba pravidelne kontrolovať a čistiť.

- Regularnie sprawdzać wszystkie istotne części pod względem uszkodzenia. Upewniać się, czy elementy mechaniczne działają prawidłowo.
- Regularnie sprawdzać wszystkie śruby, nity, sworznie i inne elementy mocujące.
- Do smarowania nie używać smarów ani olejów, wyłącznie spray silikonowy.
- Za duże obciążenie, nieprawidłowe składanie lub użycie niezaprobowanych akcesoriów może prowadzić do uszkodzenia lub zniszczenia wózka.
- W koszyku na zakupy nie umieszczać więcej niż 7 kg produktów.
- Złożony wózek przechowywać jedynie w dobrze wentylowanym pomieszczeniu, aby zapobiec pleśnieniu.
- Chronić wózek przed bezpośrednim działaniem słońca – tkaniny mogą blaknąć.
- Nie używać wózka w razie wygięcia, zużycia lub pęknięcia części. Naprawy zlecać serwisowi lub skontaktować się z Działem Obsługi Klienta firmy Britax.
- Gumowe opony mogą pozostawiać ślady na podłodze wykonanej z PCW. Nie należy dopuszczać do kontaktu opon z takimi powierzchniami.

4.2 Instrukcje dotyczące czyszczenia

Pokrycie siedzenia i kaptur można myć gąbką i ciepłą wodą z mydłem.



- Pravidelne kontrolujte všetky dôležité diely, zda nejsou poškozené. Ujistěte se, že mechanické komponenty řádně fungují.
- Pravidelne kontrolujte pevnost všech šroubů, nýtů, matic a ostatních upevňovacích prvků.
- K mazání nepoužívejte olej nebo mazací tuk – používejte silikonový sprej.
- Příliš velké zatížení, nesprávné skládání nebo použití neschváleného příslušenství může kočárek poškodit nebo znehodnotit.
- Do nákupního košíku nikdy nedávejte více než 7 kg.
- Složený kočárek skladujte pouze v dobře větraných prostorách, čímž zabráníte tvorbě plísní.
- Kočárek nenechávejte na přímém slunečním světle, textilie může vyblednout.
- Nepoužívejte kočárek, pokud je některá z jeho součástí ohnutá, opotřebovaná nebo zlomená. Kočárek si nechte opravit v servisním středisku nebo kontaktujte oddělení služeb zákazníkům společnosti Britax.
- Gumové pneumatiky mohou při kontaktu s podlahovými krytinami z PVC zanechávat škrvy. Zabraňte kontaktu pneumatik s tímto povrchem.

4.2 Pokyny k údržbě

Kryt sedadla a stříška se mohou čistit houbičkou a teplou mýdlovou vodou.



- Pravidelne kontrolujte diely, či nie sú poškodené. Ubezpečte sa, že mechanické komponenty fungujú správne.
- Pravidelne kontrolujte, že všetky skrutky, nity, svorníky a iné spojovacie prostriedky sú dotiahnuté.
- Na mazanie nepoužívajte mazivo ani olej - používajte silikónový sprej.
- Príliš veľká záťaž, nesprávne skladanie alebo používanie nepovoleného príslušenstva môže kočík poškodiť alebo zničiť.
- Nikdy nedávajte do nákupného košíka viac ako 7 kg.
- Zložený kočík uchovávajte prosím len v dobre vetranom priestore, aby sa zabránilo plesniam.
- Kočík skladujte mimo priameho slnečného žiarenia, textilie môžu vyblednúť.
- Nepoužívajte kočík, ak sú diely ohnuté, opotrebované alebo zlomené. Kočík nechajte opraviť v opravovni alebo sa spojte so zákaznickým servisom firmy Britax.
- Gumové pneumatiky môžu pri kontakte s PVC podlahou zanechávať škrvy. Prosím, nekladte pneumatiky na takéto povrchy.

4.2 Návod na údržbu

Kryt sedačky a stříška sa môžu umývať so špongiou a teplou mydlovou vodou.



4.3 Opis produktu

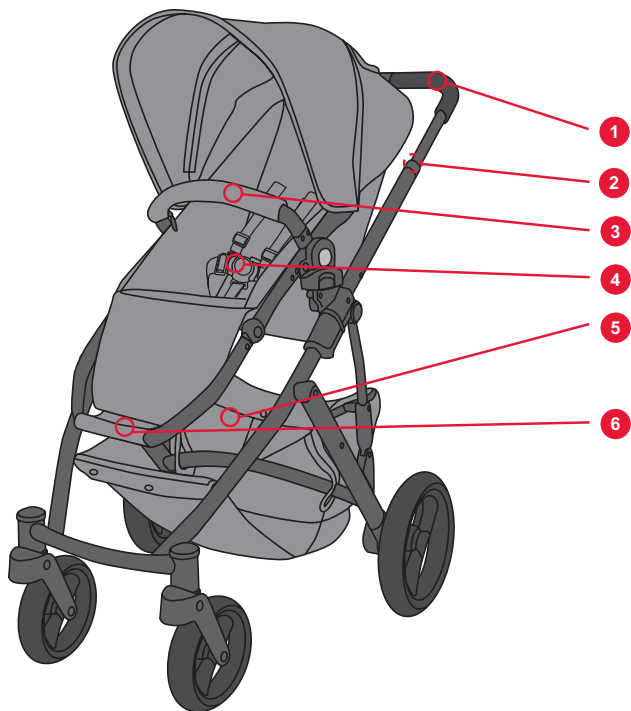

4.3 Přehled součástí výrobku



4.3 Prehľad výrobku

4.4 Opis

Nr	Opis
1	Uchwyt
2	Dźwignia do składania ramy
3	Pręt zderzaka
4	Szelki
5	Kosz
6	Podpórka
7	Okienko
8	Uchwyt regulujący oparcie
9	Daszek
10	Regulator wysokości uchwytu
11	Baldachim
12	Blokada
13	Blokada ramy konstrukcyjnej
14	Hamulec postojowy
15	Przycisk odblokowywania obrotu kółek
16	Blokada obrotu
17	Kółko obrotowe

4.4 Popis

Č.	Popis
1	Rukojeť
2	Páčka na složení podvozku
3	Nárazník
4	Popruh
5	Košík
6	Opěrka nohou
7	Okénko
8	Rukojeť nastavení opěradla
9	Stříška
10	Regulátor výšky rukojeti
11	Rozšíření stahovací stříšky
12	Zámek click-in
13	Zámek podvozku
14	Parkovací brzda
15	Tlačítko pro uvolnění otočného kola
16	Zajištění otáčení
17	Otočné kolo

4.4 Popis

č.	Popis
1	Rukoväť
2	Páka pre skladanie podvozku
3	Nárazník
4	Popruh
5	Košík
6	Opierka nôh
7	Okienko na pozeranie
8	Zvládnutie nastavenia operadla
9	Strieška
10	Zvládnutie nastavenia výšky
11	Predĺženie baldachýnu
12	Zaistenie kliknutím
13	Zaistenie podvozku
14	Parkovacia brzda
15	Tlačidlo pre uvoľnenie otočného kolesa
16	Otočný zámok
17	Otočné koliesko

Poprosić sprzedawcę o zademonstrowanie działania wózka, jeśli niniejsze instrukcje nie są jasne.

4.5 Dane techniczne

Masa

- Rama, kółka, siedzisko 13 kg.
- Rama, kółka 8,9 kg.
- Siedzisko 4,1 kg.

Wymiary

- Zakres wysokości uchwytu 80 – 110 cm.
- Rama, kółka, siedzisko (złożony wózek) 87 x 57 x 36 cm.
- Rama, kółka (złożony wózek) 83 x 57 x 30 cm.
- Kółka 19 – 28 cm.

Maksymalne obciążenie

- Siedzisko 17 kg.
- Kosz 7 kg.

Požádejte prodejce, aby vám kočárek předvedl, pokud tomuto návodu nerozumíte.

4.5 Technické informace

Hmotnost

- Podvozek, kola, sedačka 13 kg.
- Podvozek, kola 8,9 kg.
- Sedačka 4,1 kg.

Rozměry

- Rozsah nastavení výšky rukojeti 80 – 110 cm.
- Podvozek, kola, sedačka (smontovaná) 87 x 57 x 36 cm.
- Podvozek, kola (smontovaná) 83 x 57 x 30 cm.
- Kola 19 – 28 cm.

Maximální zatížení

- Sedačka 17 kg.
- Košík 7 kg.

Ak ste nepochopili tieto pokyny, požiadajte o názorné predvedenie kočíka v obchode.

4.5 Technické informácie

Hmotnosť

- Podvozok, kolieska, sedačka 13 kg.
- Podvozok, kolieska 8,9 kg.
- Sedačka 4,1 kg.

Rozmery

- Výškové rozpätie rukoväte 80 – 110 cm.
- Podvozok, kolieska, sedačka (zložená) 87 x 57 x 36 cm.
- Podvozok, kolieska (zložené) 83 x 57 x 30 cm.
- Kolieska 19 – 28 cm.

Maximálne zaťaženie

- Sedačka 17 kg.
- Košík 7 kg.

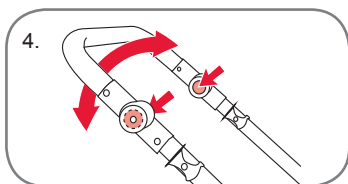
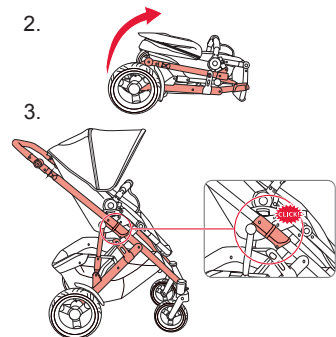
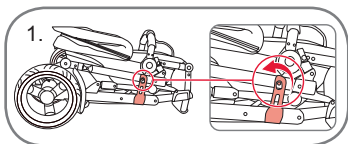

5. Rama konstrukcyjna

5.1 Rozkładanie ramy konstrukcyjnej

1. Zwolnić blokadę, pociągając za zatrzask.
2. Rozłożyć ramę, podnosząc uchwyt.
3. Upewnić się, że rama została zablokowana zgodnie z rysunkami.
4. Podnieść uchwyt do żądanej pozycji.

OSTRZEŻENIE!

- Składać i rozkładać wózek z dala od dzieci.
- Upewnić się, że rama konstrukcyjna została odpowiednio zablokowana przed użyciem.

5.2 Regulacja uchwytu

Dostosować wysokość uchwytu za pomocą przycisków po obu stronach uchwytu (rys. 4). Podnieść/opuścić uchwyt do żądanej pozycji, a następnie puścić przyciski, aby zablokować uchwyt w nowej pozycji.

5. Podvozek

5.1 Rozkládání podvozku

1. Uvolněte přepravní zámek zatážením za západku.
2. Rozložte podvozek zdvihnutím rukojeti.
3. Ujistěte se, že zámky podvozku se zajistí na svém místě, jak je uvedeno na obrázcích.
4. Zvedněte rukojeť do požadované polohy, viz níže.

UPOZORNĚNÍ!

- Při rozkládání a skládání držte děti v dostatečné vzdálenosti od kočárku.
- Před použitím si ověřte, zda jsou aktivovány zámky podvozku.

5.2 Nastavení rukojeti

Nastavte výšku rukojeti stisknutím tlačítek na regulátoru výšky na obou stranách rukojeti (Obr. 4). Zvedněte / Spusťte rukojeť do požadované polohy, uvolněte tlačítka a rukojeť se uzamkne v této nové poloze.

5. Podvozek

5.1 Rozloženie podvozku

1. Uvoľnite prepravný zámok zatiahnutím za západku.
2. Rozložte podvozek zdvihnutím rukoväte.
3. Uistite sa, že zámky podvozku sú zaistené v polohe, ako naznačuje obrázok.
4. Zdvihnite rukoväť do požadovanej polohy, pozri nižšie.

VÝSTRAHA!

- Udržujte deti mimo dosahu kočíka pri jeho rozkladaní a skladaní.
- Uistite sa pred použitím, že zámky podvozku sú zapojené.

5.2 Nastavenie rukoväte

Nastavte výšku rukoväte stlačením tlačidla na regulátore výšky na oboch stranách rukoväte (obr. 4). Zdvihnutím / Znížením rukoväte do požadovanej polohy uvoľníte tlačidlá a rukoväť bude zaistená v jej novej polohe.

WAŻNE! Przez użyciem upewnić się, że uchwyt został zablokowany. Obciążenie uchwytu i/lub oparcia i/lub boków wózka wpływa na jego stabilność.

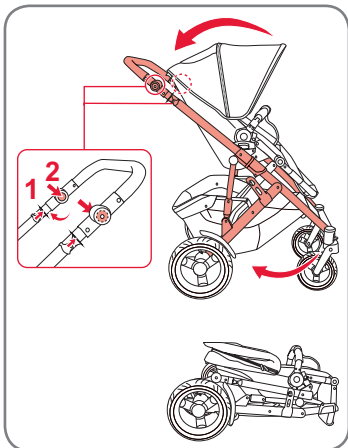

5.3 Składanie ramy konstrukcyjnej

Przed złożeniem wózka:

Odblokować obrót kółek, złożyć daszek, całkowicie cofnąć oparcie oraz opróżnić kosze i siedzisko. Ustawić uchwyt w najniższej pozycji.

1. Pociągnąć do siebie obie dźwignie do składania ramy.
2. Wcisnąć uchwyt w dół i złożyć wózek. Zablokować pozycję wózka za pomocą blokady.

DŮLEŽITÉ UPOZORNĚNÍ!

Před použitím se ujistěte, že rukojeť je v zajištěné poloze. Jakékoliv zatížení upevněné na rukojeti kočárku a/nebo na zadní straně opěradla a/nebo po stranách bude mít negativní vliv na stabilitu kočárku.

5.3 Skládání podvozku

Před skládáním sportovního kočárku:

Uvolněte otočnou funkci, složte střišku, umístěte zadní stranu opěradla do zcela sklopené polohy a vyprázdněte košík a sedačku. Umístěte rukojeť do nejnižší polohy.

1. Zatáhněte za páčky pro skládání kočárku na obou stranách rukojeti směrem k sobě.
2. Stlačte rukojeť dolů a kočárek složte. Použijte přepravní zámek pro uzamčení kočárku ve složené poloze.

DÔLEŽITÉ! Uistite sa, že rúkovať je pred použitím v uzamknutej polohe. Akékoľvek závažia pripravené k rúkovaťi a /alebo na zadnú stranu opěradla a/alebo na strany kočíka ovplyvní stabilitu kočíka.

5.3 Zloženie podvozku

Pred zložením kočíka:

Spustite otočnú funkciu, sklopte striešku, umiestnite opěradlo úplne do polohy ľahu a vyprázdnite košík a sedačku. Umiestnite riadidlá do najnižšej polohy.

1. Vytiahnite páčky pre zloženie podvozku na oboch stranách rúkovaťe smerom k Vám.
2. Ztlačte rúkovať nadol a zložte kočík. Použite prepravnú zámku k zaisteniu kočíka v zloženej polohe.

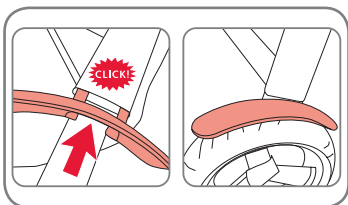

5.4 Montaż błotników

Montaż błotników

Wcisnąć błotniki w mocowanie tak, aby zostały zablokowane.

Demontaż błotników

Wyjąć błotniki z uchwytu.

5.4 Připevnění blatníků

Připevněte blatníky

Tlačte blatníky na upevňovací zařízení, dokud nezapadnou.

Sejmutí blatníků

Vytáhněte blatníky z upevňovacího zařízení.

5.4 Pripojenie blatníkov

Pripojte blatníky

Zatlačte blatníky do upevňovacieho zariadenia, kým sa zapoja.

Odstránenie blatníkov

Vytiahnite blatníky z upevňovacieho zariadenia.

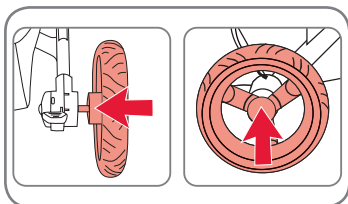

5.5 Montaż kółek tylnych

1. Wcisnąć przycisk blokujący i wsunąć całkowicie kółko na oś.
2. Zwolnić przycisk i sprawdzić, czy kółko jest prawidłowo zamontowane.

OSTRZEŻENIE! Przed użyciem należy sprawdzić, czy kółka są prawidłowo zamontowane i czy nie mogą zostać zdjęte z osi.

WAŻNE! Niektóre materiały, z których wykonane są podłogi powodują wydzielanie się czarnego pigmentu z opon, co może spowodować przebarwienia podłogi. Należy się więc upewnić, że opony nie stoją bezpośrednio na podłodze.

5.5 Upevnění zadních kol

1. Stiskněte zajišťovací tlačítko a tlačte kolo na nápravu, jak to jen půjde.
2. Uvolněte tlačítko a zkontrolujte, zda je kolo pevně osazené na svém místě.

UPOZORNĚNÍ! Před použitím se ujistěte, zda jsou kola pevně upevněná a zda se nemohou sesmeknout z nápravy.

DŮLEŽITÉ UPOZORNĚNÍ! Některé podlahové materiály obsahují složky, které z pneumatik uvolňují černý pigment a mohou znečistit podlahu. Proto byste se měli ujistit, že pneumatiky nejsou přímo na podlaze.

5.5 Pripojenie zadných koliesok

1. Stlačte zaisťovacie tlačidlo a zatlačte koliesko k náprave tak ďaleko ako to pôjde.
2. Povoľte tlačidlo a skontrolujte, či koliesko je bezpečne na svojom mieste.

VÝSTRAHA! Pred použitím sa uistite, či kolieska sú pevne pripojené a že nemôžu byť stiahnuté z nápravy.

DÔLEŽITÉ! Niektoré podlahové materiály obsahujú zložky, ktoré uvoľňujú čiernu farbu z pneumatík, ktorá môže zafarbiť podlahu. Preto by ste sa mali uistiť, aby pneumatiky nestáli priamo na podlahe.

Demontaż kółka tylnego wcisnąć przycisk blokady i zdjąć kółko z osi. Przed ponownym montażem kółka należy wyczyścić os.

5.6 Ciśnienie powietrza w kółku tylnym/przednim

OSTRZEŻENIE! Zapewniać prawidłowe ciśnienie powietrza w kółkach! Maksymalne ciśnienie powietrza w kółkach tylnych/przednich wynosi 1,7 bara (25 psi).

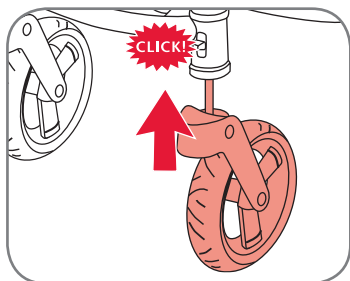

5.7 Kółka obrotowe

Montaż kótek:

1. Zamontować kółko w mocowaniu tak, aby słyszalne było kliknięcie.
2. Sprawdzić mocowanie kółka, pociągając je w dół.

OSTRZEŻENIE! Przed użyciem należy sprawdzić, czy kółka są prawidłowo zamontowane i czy nie mogą zostać wyjęte z mocowania.

WAŻNE! Upewnić się, że kółka obrotowe są odblokowane przed montażem.

Demontáž zadního kola: stiskněte zajišťovací tlačítko a vytáhněte kolo z nápravy. Před opětovným nasazením kol utřete případné nečistoty z náprav.

5.6 Tlak vzduchu v předních/zadních kolech

UPOZORNĚNÍ! Vždy se ujistěte, že v kolech je správný tlak! Maximální tlak vzduchu v předních/zadních kolech je 1,7 baru (25 psi).

5.7 Otočná kola

Přípevnění kol:

1. Zatlačte jednotku kola do nástavce kola, dokud nezacvakne na své místo.
2. Zatažením směrem ven zkontrolujte, zda je kolo pevně na svém místě.

UPOZORNĚNÍ! Před použitím se ujistěte, zda jsou kola pevně upevněná a zda se nemohou sesmeknout z nástavce.

DŮLEŽITÉ UPOZORNĚNÍ! Před upevněním předních kol se ujistěte, že jsou otočná kola odjištěná.

Odstránenie zadného kolieska: stlačte tlačidlo uzamknutia a vyťahnite koliesko z nápravy. Utrite nečistoty z náprav predtým než dáte koliesko znova späť.

5.6 Tlak vzduchu v prednom/zadnom koliesku

VÝSTRAHA! Vždy zabezpečte, aby bol v kolieskach správny tlak vzduchu! Maximálny tlak vzduchu v zadných kolieskach je 1,7 bar (25 psi).

5.7 Otočné koliesko

Pripevnenie koliesok:

1. Vtlačte diel kolieska do nástavca kolieska pokiaľ sa kliknutím pripne.
2. Skontrolujte, či koliesko je pevne na svojom mieste, jeho ťahom smerom von.

VÝSTRAHA! Pred použitím sa uistite, či kolieska sú pevne pripojené a že nemôžu byť stiahnuté z nástavca koliesok.

DÔLEŽITÉ! Uistite sa, že otočné kolieska sú nezablokované pred tým, než pripojíte predné kolieska.

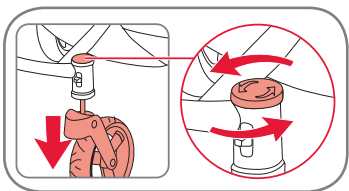

Demontaż kółek obrotowych:

Aby zdemontować kółko obrotowe (pojedyncze), podczas wyjmowania kółka należy obrócić przycisk nad mocowaniem kółka w kierunku wskazywanym przez strzałkę. Przed ponownym montażem kółka należy wyczyścić mocowanie.

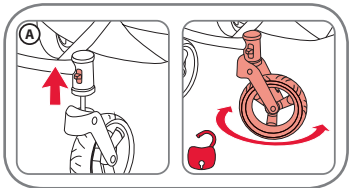

Odblokowywanie obrotu kółek (A):

Przesunąć blokadę obrotu do góry, aby odblokować obrót kółek.

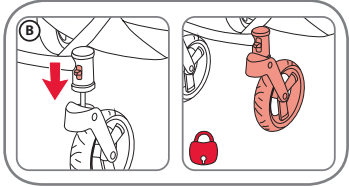

Blokowanie obrotu kółek (B):

Przesunąć blokadę obrotu w dół, aby zablokować obrót kółek.

5.8 Hamulec postojowy

Zaciąganie hamulca postojowego:

Wcisnąć pedał hamulca tak, aby widoczne było czerwone oznaczenie.

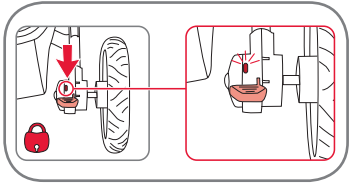

Zwalnianie hamulca postojowego:

Wcisnąć pedał hamulca tak, aby widoczne było zielone oznaczenie.

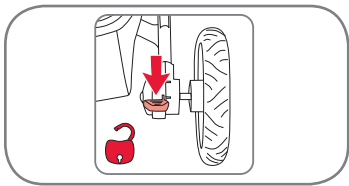

OSTRZEŻENIE! Upewnij się, że hamulec postojowy jest zaciągnięty podczas umieszczenia dziecka w wózku lub wyjmowania go z niego.

Demontáž otočných kol:

Pokud chcete odmontovať otočné kolo (jedno), otočte tlačítko na horní straně držáku kola ve směru šípky a zároveň táhněte za kolo. Před opětovným nasazením kol utřete případné nečistoty z nástavce.

Uvolnění funkce otáčení (A):

Zatlačte zámek otáčení do horní polohy, čímž se uvolní funkce otáčení.

Zajištění funkce otáčení (B):

Zatlačte zámek otáčení do dolní polohy, čímž se kola zajistí.

5.8 Parkovací brzda

Zabrzdění parkovací brzdy:

Zatlačte brzdový pedál směrem dolů, dokud v okénku indikátoru není vidět červenou značku.

Uvolnění parkovací brzdy:

Zatlačte brzdový pedál směrem dolů, dokud v okénku indikátoru není vidět zelenou značku.

UPOZORNĚNÍ! Dbejte na to, aby parkovací brzda byla aktivovaná vždy při ukládání dítěte do kočárku nebo vyjmutí z kočárku.

Odstránenie otočných koliesok:

Pre odstránenie otočného kolieska (jednotlivo), otočte tlačítko na horní strane držáku kolieska v smere šípky, zatiaľ čo zložíte koliesko. Utrite nečistoty z nástavca predtým než dáte koliesko späť.

Spustenie otočnej funkcie (A):

Stlačte otočný zámok do polohy nahor pre spustenie otočnej funkcie.

Zablokovanie otočnej funkcie (B):

Zatlačte otočný zámok do pozície dole pre zablokovanie koliesok na mieste.

5.8 Parkovacia brzda

Zatiahnete parkovaciú brzdu:

Zatlačte brzdový pedál nadol, kým sa zobrazí v okienku indikátora červené označenie.

Uvoľnenie parkovacej brzdy:

Zatlačte brzdový pedál nadol, kým sa zobrazí v okienku indikátora zelené označenie.

VÝSTRAHA! Uistite sa, že parkovacia brzda je zaradená, skôr ako umiestnite svoje dieťa do kočíka, alebo dieťa z kočíka vyberáte.

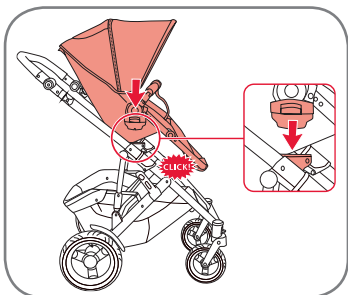

5.9 Mocowanie siedziska na ramię konstrukcyjnej

Podnieść siedzisko i umieścić je w adapterze Click & Go na ramie konstrukcyjnej. Słyszalne „kliknięcie” oznacza zablokowanie siedziska w ramie. Siedzisko może zostać zamontowane w obu kierunkach.

OSTRZEŻENIE! Przed użyciem sprawdzić, czy adapter siedziska jest prawidłowo zablokowany na ramie. Zdjąć siedzisko, naciskając czarne przyciski na urządzeniu blokującym po obu stronach siedziska i podnosząc je.

WAŻNE! Nie używać siedziska jako fotelika samochodowego.

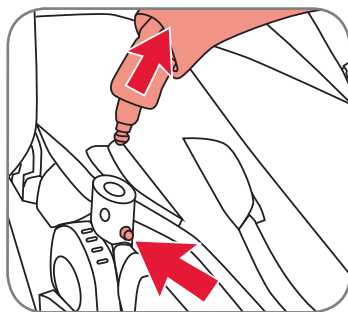

5.10 Pręt zderzaka

Pręt zderzaka otwiera się po obu stronach siedziska. Aby go otworzyć, wystarczy wcisnąć guzik pod łącznikiem z siedziskiem i pociągnąć.

OSTRZEŻENIE! Należy upewnić się, że pręt zderzaka jest zablokowany, gdy dziecko siedzi w wózku.

5.9 Upevnění sedačky k podvozku

Zvedněte sedačku a umístěte ji do adaptéru Click & Go na podvozku. Poslouchejte, zda uslyšíte zacvaknutí zámků sedačky do podvozku. Sedačku lze umístit na podvozek v obou směrech.

UPOZORNĚNÍ! Před použitím zkontrolujte, zda jsou upevňovací zařízení sedačky správně upevněna k podvozku.

Pokud chcete sedačku odpojit, stiskněte černá tlačítka na zajišťovacím zařízení na obou stranách a sedačku zvedněte.

DŮLEŽITÉ UPOZORNĚNÍ! Sedačku nepoužívejte jako autosedačku.

5.10 Nárazník

Nárazník se dá otevřít na obou stranách sedačky. Pokud chcete otevřít nárazník, stačí stisknout tlačítko pod konektorem k sedačce a zatažením ji otevřít.

UPOZORNĚNÍ! Pokud sedí dítě v kočárku, dbejte na to, aby byl nárazník zajištěný.

5.9 Prípevnenie sedačky k podvozku

Zdvihnite sedačku a vložte ju do adaptéru Click & Go na podvozku. Dávajte pozor kým počujete „kliknutie“ ako sedačka zapadla do podvozku. Sedačka môže byť umiestnená na podvozek v oboch smeroch.

VÝSTRAHA! Pred použitím skontrolujte, či sú prídavné zariadenia sedačky správne zapadnuté do podvozku. Odpojte sedačku stlačením čiernych tlačidiel na blokovacom zariadení na oboch stranách a zdvihnite sedačku.
DŮLEŽITÉ! Nepoužívajte sedačku ako autosedačku.

5.10 Nárazník

Nárazník sa otvára na oboch stranách sedačky. Pre otvorenie nárazníka stačí, že stlačíte tlačidlo pod spojmom so sedačkou a vytiahnete ju von.

VÝSTRAHA! Keď dieťa sedí v kočíku, uistite sa, že je nárazník zaistený.

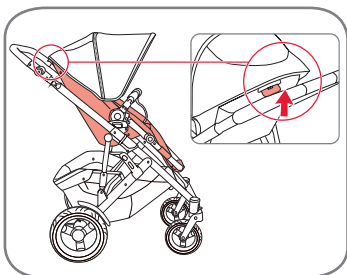

5.11 Regulacja oparcia i podpórki

Oparcie:

Aby dostosować kąt oparcia, należy pociągnąć dźwignię w pobliżu górnej części siedziska i przechylić siedzisko do żądanej pozycji. Puścić dźwignię, aby zablokować pozycję.

Podpórka:

Podpórka może zostać ustawiona w czterech pozycjach. Aby podwyższyć podpórkę, należy przesunąć ją do góry. Aby obniżyć podpórkę, należy wcisnąć przyciski po obu jej stronach i opuścić podpórkę.

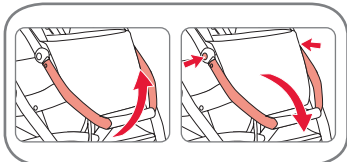

5.12 Montaż nosidełka

BRITAX SMILE 2 może być używany jako system podróży z następującymi nosidełkami BRITAX Römer:

- BABY-SAFE
- BABY-SAFE plus
- BABY-SAFE plus II
- BABY-SAFE plus SHR II
- BABY-SAFE Sleeper
- BRITAX Primo

5.11 Nastavení opěradla a opěrky nohou

Opěradlo:

Chcete-li upravit úhel opěradla, zatáhněte za páčku v blízkosti horní části sedadla a sklopte sedadlo do požadované polohy. Uvolněte páčku, aby se zajistilo v požadované poloze.

Opěrka nohou:

Opěrka nohou se může umístit v jedné ze čtyř poloh. Chcete-li dát opěrku nohou do vyšší polohy, posuňte opěrku nohou směrem nahoru. Chcete-li dát opěrku nohou do nižší polohy, stiskněte tlačítko na obou stranách opěrky nohou a posuňte ji dolů.

5.12 Upevnění dětské sedačky

Výrobek BRITAX SMILE 2 lze používat jako přepravní systém s následujícími dětskými sedačkami BRITAX Römer:

- BABY-SAFE
- BABY-SAFE plus
- BABY-SAFE plus II
- BABY-SAFE plus SHR II
- BABY-SAFE Sleeper
- BRITAX Primo

5.11 Nastavenie operadla a opierky nôh

Operadlo:

Pre nastavenie uhla operadla potiahnite páčku v blízkosti vrchnej časti sedadla a skloňte sedadlo do požadovanej polohy. Uvoľnite páku pre zaistenie v požadovanej polohe.

Opierka nôh:

Opierka nôh môže byť umiestnená v štyroch polohách. Pre vyššiu polohu opierky nôh posuňte opierku nôh smerom nahor. Pre nižšiu polohu opierky nôh, stlačte tlačidlo na oboch stranách opierky nôh zatiaľ čo posúvate opierku nôh smerom nadol.

5.12 Pripojenie detskej sedačky

Výrobek BRITAX SMILE 2 sa dá použiť ako cestovný systém s nasledovnými detskými sedačkami BRITAX Römer:

- BABY-SAFE
- BABY-SAFE plus
- BABY-SAFE plus II
- BABY-SAFE plus SHR II
- BABY-SAFE Sleeper
- BRITAX Primo

PL Instrukcja użytkownika

Nosidełko musi być zawsze zwrócone tyłem do kierunku jazdy. W razie wykorzystania nosidełka jako systemu podróznego prosimy stosować się do instrukcji nosidełka.

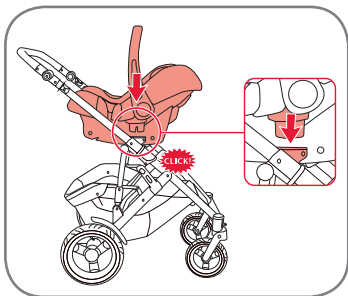

Aby używać BRITAX SMILE 2 jako systemu podróznego z nosidełkiem BRITAX Römer, należy zamontować gondolę tak, aby usłyszeć „kliknięcie” w adapterze Click & Go.

Demontaż nosidełka

Zdjąć nosidełko, naciskając czarne przyciski na urządzeniu blokującym po obu stronach i podnosząc je.

5.13 Umieszczanie dziecka w szelkach

OSTRZEŻENIE! Zawsze używać prawidłowo zamocowanych i wyregulowanych szelek.

OSTRZEŻENIE! Zawsze stosować pas pachwinowy w połączeniu z pasem biodrowym!

Aby zapiąć szelki:

- Przewlec języczek klamry paska naramiennego przez języczek pasa biodrowego i kliknąć klamrę.

CZ Pokyny k použití

Dětskou sedačku v kočárku použijte pouze zády ke směru jízdy. Při použití jako přepravní systém postupujte podle pokynů výrobce dětské sedačky.

Pro použití BRITAX SMILE 2 jako přepravního systému s dětskou sedačkou BRITAX Römer upevněte dětskou sedačku slyšitelným zacvaknutím do adaptéru Click & Go.

Demontáž dětské sedačky

Pokud chcete sedačku odpojit, stiskněte černá tlačítka na zajišťovacím zařízení na obou stranách a sedačku zvedněte.

5.13 Připoutání dítěte

UPOZORNĚNÍ! Vždy používejte správně nasazené a nastavené popruhy!

UPOZORNĚNÍ! Vždy používejte sedací popruh v kombinaci s pasovým popruhem!

Zavření popruhu:

- Protáhněte jazyček spony ramenního popruhu jazyčkem pásového popruhu a zacvakněte do spony.

SK Pokyny pre užívateľa

Detskú sedačku musíte vždy používať tak, aby bola otočená chrbtom ku kočíku. Pri použití sedačky ako cestovného systému dodržiavajte pokyny pre vašu detskú sedačku.

Ak chcete používať BRITAX SMILE 2 ako cestovný systém s BRITAX Römer detskou sedačkou, upevnite vaničku „zacvaknutím” do Click & Go adaptéra.

Odstránenie detskej sedačky

Detskú sedačku odpojte stlačením čiernych tlačidiel na poistnom zariadení na oboch stranách a zdvihnite detskú sedačku.

5.13 Pripúťanie Vášho dieťaťa

VÝSTRAHA! Vždy používajte správne namontované a nastavené popruhy.

VÝSTRAHA! Používajte vždy remienok na uchopenie v rozkroku a zároveň remienok okolo pásu.

Zapnutie popruhu:

- Jazyček pracky ramenného remienka prevlečte cez jazyček pásového remienka a zacvaknite ho do pracky.

Aby wyregulować szelki:

- Wyregulować szelki przesuwając zaciski regulatora na pasku naramiennym i paskach biodrowych na wymagane długości.
- Szelki mogą być regulowane na dwie różne wysokości. Zawsze dbać o prawidłową regulację wysokości dla dziecka zajmującego wózek.

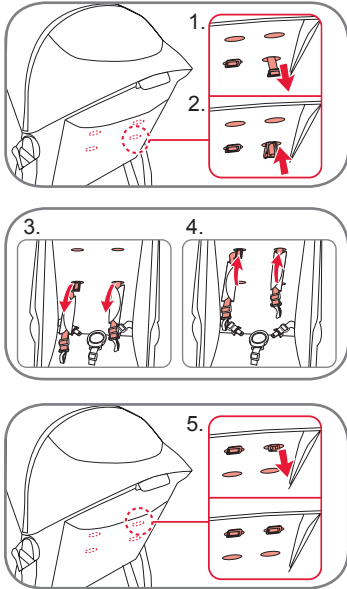

1. Wyciągnij pasek szelek za oparciem.
2. Obróć o 90 stopni zacisk utrzymujący i przeprowadź przez otwór szelek w oparciu, jak na rysunku.
3. Przeciągnij zacisk szelek na przednią stronę oparcia.
4. Przeciągnij zacisk szelek przez otwór na innej wysokości do tyłu oparcia.
5. Ponownie przeciągnij zacisk szelek przez otwór. Upewnij się, czy zacisk szelek jest obrócony o 90 stopni tak, by prawidłowo utrzymywać szelki, jak na rysunku.

Nastavení popruhu:

- Popruhy nastavte posouváním spony nastavovacího prvku na ramenním a pásovém popruhu na požadovanou délku.
- Popruhy lze nastavit na dvě různé výšky. Vždy se ujistěte, že je nastavena správná výška pro dítě.

1. Vytáhněte popruh ze zadní části opěradla.
2. Otočte přidržovací sponu o 90 stupňů a nasuňte ji otvorem na popruh v opěradle tak, jak je znázorněné na obrázku.
3. Protáhněte přidržovač popruhu přední stranou opěradla.
4. Zatláčte přidržovač popruhů otvorem k nastavení výšky popruhů směrem k zadní části opěradla.
5. Znovu protáhněte přidržovač popruhů otvorem na druhou stranu. Nezapomeňte přidržovač popruhů opět otočit o 90 stupňů tak, aby správně přidržoval popruhy, jak je znázorněné na obrázku.

Nastavenie popruhu:

- Popruh nastavíte posúvaním klipsní regulátora ramenného a pásového remienka na požadovanú dĺžku.
- Popruh sa dá nastaviť do dvoch rôznych výšok. Vždy sa presvedčte, že dieťa v kočíka má nastavenú správnu výšku.

1. Remienok popruhu vytiahnite von za zadnú opierku.
2. Klipsu fixátora otočte o 90 stupňov a prestrčte ju cez otvor na popruh v zadnej opierke ako vidíte na obrázku.
3. Fixátor popruhu prestrčte cez prednú stranu zadnej opierky.
4. Fixátor popruhu prestrčte znova cez otvor na výšku popruhu smerom k zadnej časti opierky.
5. Fixátor popruhu prestrčte ešte raz cez otvor. Uistite sa, že fixátor popruhu je otočený opäť o 90 stupňov, aby sa popruh riadne zafixoval ako je uvedené na obrázku.

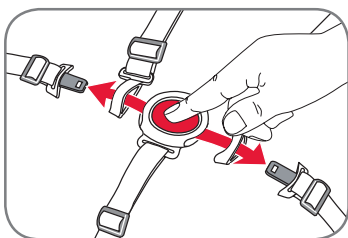

PL Instrukcja użytkownika

UWAGA! Zawsze wyregulować szelki, zmieniając pozycję dziecka.

Aby odpiąć szelki:

- Wcisnąć guzik na klamrze i zwolnić paski biodrowe i naramienne z klamry.

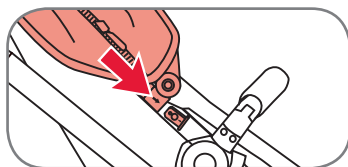

6. Tkanina

6.1 Daszek

Umieścić końce ramy daszka w otworach.

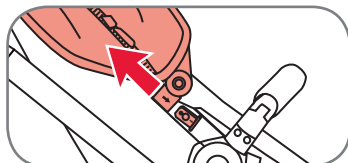

Aby **zdemontować** daszek, należy wysunąć końce ramy daszka z otworów.

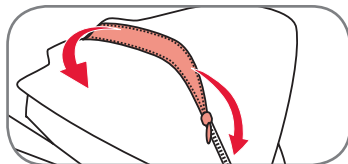

Daszek może zostać powiększony poprzez odpięcie zamka.

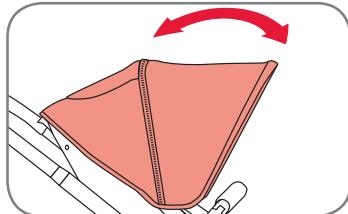

Daszek można przesuwac w górę i w dół.

CZ Pokyny k použití

POZOR! Při každé změně polohy sezení dítěte je nutné přizpůsobit i popruhy.

Otevření popruhu:

- Stiskněte tlačítko na sponě a uvolníte pásový a ramenní popruh ze spony.

6. Látká

6.1 Striřka

Zatlačte konce rámu striřky do otvorů.

Pokud chcete **odstranit** striřku, vytáhněte konce rámu striřky z otvorů.

Striřku lze rozšířit otevřením zipu

Striřka je nastavitelná nahoru a dolů.

SK Pokyny pre užívateľa

VÝSTRAHA! Pri zmene polohy sedenia dieťaťa vždy upravte popruhy.

Rozopnutie popruhu:

- Stlačte tlačidlo na pracke a vytiahnite z nej pásový a ramenný remienka.

6. Poťah

6.1 Strieška

Zatlačte konce rámu striešky do drážok.

Pre **odstránenie** striešky, vytiahnite konce rámu striešky z drážok.

Striešku možno predĺžiť otvorením zipsu

Strieška je nastaviteľná smerom hore a dole.

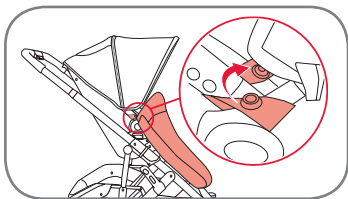

6.2 Fartuch siedziska

Zamontować fartuch za pomocą przycisków.

6.2 Potah sedačky

Připevňte potah pomocí knoflíků.

6.2 Zástierka sedačky

Pripevnite zástierku zapnutím gombíkov.

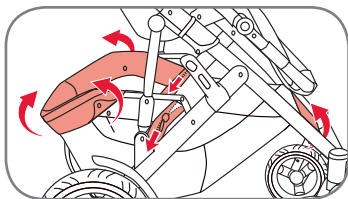

6.3 Zdejmowanie tkaniny z kosza

Zdemontować przyciski i zamek przytrzymujące tkaninę kosza.

6.3 Sejmutí látky košíku

Odstraňte všechny knoflíky a zip, které drží látku košíku.

6.3 Odstránenie poťahu z košíka

Odopnite všetky gombíky a zips, ktoré držia poťah na košíku.

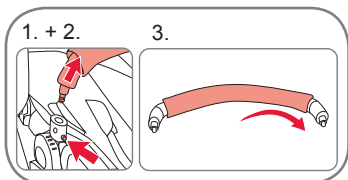

6.4 Zdejmowanie tkaniny z pręta zderzaka

1. Wcisnąć przycisk otwierania pręta zderzaka.
2. Wysunąć pręt zderzaka.
3. Zdjąć tkaninę.

6.4 Sejmutí látky nárazníku

1. Stlačte otevírací tlačítko nárazníku.
2. Posuňte nárazník ke straně.
3. Sundejte látku.

6.4 Odstránenie poťahu z nárazníka

1. Stlačte otváracie tlačidlo nárazníka.
2. Položte nárazník na stranu.
3. Odstráňte poťah.

Tartalomjegyzék

1. FONTOS: őrizze meg az útmutatót, hogy később is fel tudja használni	97
2. Bevezetés	97
3. Biztonsági utasítások	98
4. BRITAX SMILE 2	103
4.1 A BRITAX SMILE 2 gondozása	103
4.2 Ápolási útmutató	104
4.3 A termék bemutatása	105
4.4 Leírás	106
4.5 Műszaki adatok	107
5. Váz	108
5.1 A váz szétnyitása	108
5.2 Fogantyú beállítása	108
5.3 A váz összecsukása	109
5.4 A sárvédők felszerelése	110
5.5 A hátsó kerekek felszerelése	110
5.6 Az első/hátsó kerék légnymása	111
5.7 Forgócsuklós kerekek	111
5.8 Parkolófék	112
5.9 Az ülés rögzítése a vázhoz	113
5.10 Karfa	113
5.11 A háttámla és a lábtartó beállítása	114
5.12 A gyerekhordozó felszerelése	114
5.13 A gyermek rögzítése	115

Vsebina

1. POMEMBNO: ta navodila shranite za poznejšo uporabo	97
2. Uvod	97
3. Varnostna opozorila	98
4. BRITAX SMILE 2	103
4.1 Nega vašega BRITAX SMILE 2	103
4.2 Navodila za nego	104
4.3 Pregled izdelka	105
4.4 Opis	106
4.5 Tehnične informacije	107
5. Ogrodje	108
5.1 Raztegovanje ogrodja	108
5.2 Prilagoditev ročaja	108
5.3 Zlaganje ogrodja	109
5.4 Pritrjevanje blatnikov	110
5.5 Pritrjevanje zadnjih koles	110
5.6 Tlak v sprednjih/zadnjih kolesih	111
5.7 Vrtljiva kolesa	111
5.8 Parkirna zavora	112
5.9 Pritrjevanje sedežne enote na ogrodje	113
5.10 Varnostni lok	113
5.11 Prilaganje hrbtno in nožne opore	114
5.12 Pritrjevanje otroške lupinice	114
5.13 Pripenjanje vašega otroka	115

Sadržaj

1. VAŽNO: čuvajte ove upute za kasniju uporabu	97
2. Uvod	97
3. Sigurnosne upute	98
4. BRITAX SMILE 2	103
4.1. Održavanje proizvoda BRITAX SMILE 2	103
4.2. Upute za održavanje	104
4.3. Pregled proizvoda	105
4.4. Opis	106
4.5. Tehnički podaci	107
5. Okvir	108
5.1. Otklapanje okvira	108
5.2. Podešavanje ručke	108
5.3. Sklapanje okvira	109
5.4. Postavljanje blatobrana	110
5.5. Postavljanje stražnjih kotača	110
5.6. Tlak zraka u prednjim/stražnjim kotačima	111
5.7. Zakretni kotači	111
5.8. Kočnica za parkiranje	112
5.9. Pričvršćivanje sjedalice na okvir	113
5.10. Šipka odbojnika	113
5.11. Namještanje stražnjeg dijela i oslonca za noge	114
5.12. Postavljanje nosiljke za bebe	114
5.13. Namještanje pojaseva na dijete	115

6. Anyagok	117	6. Tekstil	117	6. Materijal	117
6.1 Vászontető	117	6.1 Pokrov	117	6.1. Pokrov	117
6.2 Az ülés esővédője	118	6.2 Tkanina sedežne enote	118	6.2. Vjetrombran sjedalice	118
6.3 A kosárhuzat eltávolítása	118	6.3 Odstranjevanje tekstila nakupovalne košare	118	6.3. Uklanjanje materijala košare	118
6.4 A karfahuzat eltávolítása	118	6.4 Odstranjevanje tekstila varnostnega loka	118	6.4. Uklanjanje materijala šipke odbojnika	118



1. FONTOS: Őrizze meg az útmutatót, hogy később is fel tudja használni

Ha nem tartja be ezeket az utasításokat, azzal gyermeke biztonságát veszélyeztetheti. Fontos, hogy a babakocsit és a tartozékait használó személy ismerje a babakocsi működését, még akkor is, ha csak rövid ideig használja is azt. Nyilvánvaló, hogy ezek az utasítások nem különbözhetnek ki minden lehetséges veszélyt a babakocsi használatának során. Természetesen Ön a felelős gyermeke biztonságáért. Ha valami nem érthető, vegye fel a kapcsolatot azzal a kiskereskedelmi egységgel, ahol a babakocsit vásárolta.

A felhasználói útmutató fordítása angol nyelvről készült.

A felhasználói útmutatóban használt bármely más nyelvnél felmerülő kétségek esetén az angol nyelvű változat az irányadó.

2. Bevezetés

Köszönjük, hogy a BRITAX SMILE 2 babakocsi választotta. Örömkre szolgál, hogy a BRITAX SMILE 2 babakocsi gondoskodik gyermeke biztonságáról életének első éveiben.

FONTOS:

- Figyelmesen olvassa el a használati útmutatót, és ismerkedjen meg a babakocsival, mielőtt a gyermekkel együtt kezdené el használni.
- Ha a babakocsit olyan személyek használják, akik nem ismerik azt (például a nagyszülők), mindig mutassa meg nekik a babakocsi helyes használatát.

1. POMEMBNO: Ta navodila shranite za poznejšo uporabo

Če ne upoštevate teh navodil za uporabo, lahko ogrozite varnost vašega otroka. Pomembno je, da je vsaka oseba, ki uporablja ta voziček in pribor, seznanjena z upravljanjem vozička, četudi ga bo uporabljala le kratek čas. Vedite, da zgolj upoštevanje teh navodil ne odpravi vseh morebitnih nevarnosti pri uporabi tega otroškega vozička. Za otrokovo varnost ste seveda odgovorni sami. Če karkoli ni jasno, kontaktirajte prodajalca, pri katerem ste otroški voziček kupili.

Ta uporabniški priročnik je prevod angleškega izvirnika.

Če ste pri drugih jezikih glede česa v dvomu, se angleški izvirnik šteje kot merodajna različica.

2. Uvod

Hvala, da ste se odločili za BRITAX SMILE 2. Veseli nas, da bo BRITAX SMILE 2 vašega otroka prve mesece varno spremljala.

POMEMBNO:

- Pozorno preberite navodila za uporabo in se seznanite z otroškim vozičkom, preden ga začnete uporabljati z otrokom.
- Če vaš otroški voziček uporablja druga oseba, ki ni seznanjena z njegovo uporabo (npr. stari starši), ji vedno pokažite, kako se voziček uporablja.

1. VAŽNO: čuvajte ove upute za kasniju uporabu

Ako se ne pridržavate ovih uputa, možete ugroziti sigurnost svog djeteta. Važno je da je svatko tko se služi ovim dječjim kolicima i njihovim priborom upoznat s načinom rada kolica čak i ako će se njima služiti samo nakratko. Dakako, ove upute ne mogu zajamčiti odsutnost svih mogućih rizika pri uporabi ovih dječjih kolica. Sami ste odgovorni za sigurnost svoga djeteta. Ako nešto nije jasno, obratite se trgovini na malo u kojoj ste kupili ova dječja kolica.

Ovaj priručnik preveden je s engleskog jezika.

U slučaju sumnje u prijevod na bilo kojem jeziku u ovom priručniku verzija na engleskom jeziku ima prednost.

2. Uvod

Hvala što se odabrali BRITAX SMILE 2. Veliko nam je zadovoljstvo što će dječja kolica BRITAX SMILE 2 omogućiti sigurnost vašem djetetu tijekom prvih godina njegova života.

VAŽNO:

- Pažljivo pročitajte upute i dobro se upoznajte s dječjim kolicima prije nego ih upotrijebite za svoje dijete.
- Ako će se vašim kolicima služiti netko tko nije upoznat s pravilnom uporabom (npr. djedovi i bake), uvijek im pokažite kako ih treba upotrebljavati.

- Ha nem tartja be ezeket az utasításokat, azzal gyermeke biztonságát veszélyeztetheti.
- Ne használjon olyan tartozékot, amely nem rendelkezik Britax által adott jóváhagyással a BRITAX SMILE 2 babakocsival való felhasználáshoz. Ez érvényteleníti a garanciát, és a terméket is károsíthatja.
- A BRITAX SMILE 2 babakocsival csak a Britax által biztosított vagy ajánlott eredeti cserealkatrészek használhatóak.

FIGYELEM! Ne engedje, hogy a gyermek játsszon a termékkel.

FIGYELEM! A termék páramegkötő szilikagéllal töltött tasakot tartalmazhat. Ne egye meg, dobja el.

Amennyiben további kérdései lennének a BRITAX SMILE 2 vagy tartozékainak használatával kapcsolatban, lépjen velünk kapcsolatba.

3. Biztonsági utasítások

FIGYELEM! Ez a babakocsi a 6 hónapos kortól 17 kg-os súlyig vagy 3 éves korig használható.

FIGYELEM! Az ülés 6 hónaposnál fiatalabb gyermekek esetében **nem** használható.

- Če ne upoštevate teh navodil za uporabo, lahko ogrozite varnost vašega otroka.
- Ne uporabljajte pribora, ki ga Britax ni odobril za uporabo z BRITAX SMILE 2. S tem postane garancija neveljavna in vaš izdelek se lahko poškoduje.
- Uporabljajte samo Britaxove originalne nadomestne dele z BRITAX SMILE 2 in katere je Britax odobril.

POZOR! Ne dovolite otroku, da bi se igral z izdelkom.

POZOR! Proizvod lahko vsebuje vrečko s sušilnim silika-gelom. Ne zaužijte, temveč odstranite med odpadke.

Če imate dodatna vprašanja v zvezi z uporabo BRITAX SMILE 2 ali njegovo dodatno opremo, se obrnite na nas.

3. Varnostna navodila

POZOR! Ta otroški voziček je primeren za otroke od starosti 6 mesecev do teže 17 kg oziroma do 3 let starosti.

POZOR! Ta sedežna enota **ni** primerna za otroke stare manj kot 6 mesecev.

- Ako se ne pridržavate ovih uputa, možete ugroziti sigurnost svog djeteta.
- Nemojte upotrebljavati dodatnu opremu koju nije odobrila tvrtka Britax za uporabu s kolicima BRITAX SMILE 2. To će poništiti jamstvo i moglo bi izazvati oštećenja na kolicima.
- S kolicima BRITAX SMILE 2 smiju se upotrebljavati samo zamjenski dijelovi koje isporučuje ili preporučuje tvrtka Britax.

UPOZORENJE! Djeca se ne smiju igrati s proizvodom.

UPOZORENJE! Proizvod može sadržavati vrećicu silika-gela za isušivanje. Nije za jelo, bacite u smeće.

Imate li još pitanja u vezi s uporabom kolica BRITAX SMILE 2 ili dodatne opreme, slobodno nam se obratite.

3. Sigurnosne upute

UPOZORENJE! Ova su kolica prikladna za djecu od 6 mjeseci do 17 kg ili 3 godine.

UPOZORENJE! Ova sjedalica **nije** prikladna za djecu mlađu od 6 mjeseci.

FIGYELEM! A termék **nem** alkalmas az alábbiakra:

- Ágy vagy kiságy helyettesítésére. A mózeskosarak és babakocsik csak szállításra használhatók.
- Futásra vagy korcsolyázásra.
- Egnél több gyermek szállítására.
- Kereskedelmi felhasználásra.
- Gyerekhordozókkal kombinált utaztató rendszerként, kivéve azt, amely a felhasználói kézikönyvben szerepel.

FIGYELEM! Ügyeljen arra, hogy használat előtt az összes rögzítőegység be legyen kapcsolva.

FIGYELEM! A babakocsi kézben hordása közben figyeljen arra, hogy ne nyissa ki véletlenül a biztonsági záróelemeket.

FIGYELEM! A babakocsi vázának összehajtása során figyeljen arra, hogy sem Ön, sem mások ne szoruljanak bele.

FIGYELEM! Soha ne hajtsa össze a babakocsit, ha gyermek van benne.

FIGYELEM! A sérülések elkerülése érdekében gondoskodjon arról, hogy a termék szétnyitása vagy összehajtása során gyermek ne legyen közvetlen közelében.

POZOR! Ta izdelek **ni** primeren:

- Kot nadomestek za posteljo ali zibelko. Prenosne posteljice, športni vozički in otroški vozički so lahko uporabljajo samo za prevoz.
- Za tek ali rolkanje.
- Za prevoz več kot enega otroka.
- Za komercialno uporabo.
- Kot potovalni sistem v kombinaciji z drugimi otroškimi lupinicami od tistih, ki so navedene v teh navodilih za uporabo.

POZOR! Pred uporabo se prepričajte, ali so vsa zapirala pravilno zaprta.

POZOR! Pri nošenju vozička pazite, da se varnostna zapirala ne odprejo po pomoti.

POZOR! Pri zlaganju ogrodja vozička pazite, da se vi in drugi ne uščipnete.

POZOR! Vozička nikoli ne zlagajte, če v njem sedi otrok.

POZOR! Prepričajte se, da je vaš otrok med zlaganjem in razstavljanjem vozička dovolj oddaljen, da preprečite poškodbe.

UPOZORENJE! Ovaj proizvod **nije** prikladan:

- Kao zamjena za krevet ili prijenosni krevetić. Nosiljke za bebe, sklopiva kolica i dječja kolica mogu se upotrebljavati samo za prenošenje djece.
- Za trčanje ili klizanje.
- Za prenošenje više djece.
- U komercijalne svrhe.
- Kao sustav za putovanje u kombinaciji s u nosiljkama za bebe različitim od onih navedenih u ovim korisničkim uputama.

UPOZORENJE! Vodite računa da su svi dijelovi za zaključavanje budu aktivirani prije uporabe.

UPOZORENJE! Kad nosite kolica, pazite da slučajno ne otvorite sigurnosnu blokadu.

UPOZORENJE! Kad sklapate okvir kolica, pobrinite se da ne zahvatite sebe ni druge osobe.

UPOZORENJE! Nikada ne sklapajte kolica dok dijete sjedi u njima.

UPOZORENJE! Radi sprječavanja ozljeđa, pobrinite se da je vaše dijete podalje od kolica koja sklapate ili rasklapate.

FIGYELEM! Használja mindig az utasbiztonsági rendszert.

FIGYELEM! Használat előtt ellenőrizze, hogy a mőzeskosár vagy az ülés, vagy az autóülés csatlakozóelemei megfelelően bekapcsolódtak-e.

FIGYELEM! Soha ne hagyja gyermekét felügyelet nélkül.

FIGYELEM! A babakocsi leállításakor mindig kapcsolja be a féket, mielőtt beletenné vagy kivinné belőle a gyermeket.

FIGYELEM! Gondoskodjon arról, hogy a gyermek ne érje el a mozgó alkatrészeket, miközben beállításokat végez.

FIGYELEM! A tolófogantyúra helyezett súlyok befolyásolják a babakocsi stabilitását.

FIGYELEM! Védje gyermekét az erős napsütéstől. A vászontető nem biztosít teljes védelmet a veszélyes UV-sugarakkal szemben.

FIGYELEM! Ha az EN13210 szabványnak megfelelő másik biztonsági övet használ, a D-gyűrű tartozékok a babakocsi két oldalán találhatóak.

FIGYELEM! Mindig helyesen rögzített és beállított biztonsági övet használjon.

POZOR! Vedno uporabite zadrževalni sistem.

POZOR! Pred uporabo preverite, ali so pritrdilni elementi prenosne posteljnice oziroma sedežne enote oziroma avtomobilskega sedeža pravilno zaskočili.

POZOR! Otroka je treba vedno nadzorovati.

POZOR! Vedno vključite zavoro, ko parkirate voziček ter preden otroka položite v voziček in preden ga vzamete iz njega.

POZOR! Med nastavljanjem vozička pazite, da je vaš otrok zunaj dosega premičnih delov.

POZOR! Bremena, pritrjena na ročajju, vplivajo na stabilnost vozička.

POZOR! Otroka zaščitite pred močno sončno svetlobo. Pokrov ne ponuja popolne zaščite pred nevarnimi UV-žarki.

POZOR! Če uporabljate drug pas v skladu z EN13210, najdete D obroč pritrditev na obeh straneh vozička.

POZOR! Vedno uporabljajte pravilno nameščen in nastavljen pas.

POZOR! Mednožni trak vedno uporabljajte v povezavi s trebušnim pasom.

UPOZORENJE! Uvijek koristite sustav za učvršćivanje.

UPOZORENJE! Provjerite jesu li pričvršćnici prijenosnog krevetića ili sjedalice ili dječje autosjedačice ispravno aktivirani prije uporabe.

UPOZORENJE! Nikad ne ostavljajte dijete bez nadzora.

UPOZORENJE! Uvijek upotrebljavajte kočnicu prilikom parkiranja kolica te prije no što stavite dijete u kolica i kad ga vadite iz kolica.

UPOZORENJE! Kod prilagođavanja pobrinite se da vaše dijete ne može dohvatiti pokretne dijelove.

UPOZORENJE! Tereti na ručki za guranje utječu na stabilnost kolica.

UPOZORENJE! Zaštitite dijete od jakog sunčevog svjetla. Pokrov ne pruža potpunu zaštitu od opasnih UV zraka.

UPOZORENJE! Upotrebljavate li neke druge pojaseve koji su u skladu s normom EN13210, nastavci za D-prstenove nalaze se sa svake strane kolica.

UPOZORENJE! Uvijek upotrijebite pravilno postavljene i prilagođene pojaseve.

FIGYELEM! A lábköz-szíjat mindig a csípő-övvel együtt használja.

FIGYELEM! A gyermek ülőhelyzetének megváltoztatásakor mindig állítsa be újból az övet.

FIGYELEM! Soha ne használja a karfát vagy a vászontetőt az ülés vagy a baba-kocsi hordozására.

FIGYELEM! Csak annyi gyermek (1) szállítására használja a babakocsit, amennyihez tervezték.

FIGYELEM! Ha a fogantyúra és/vagy a háttámla hátuljára és/vagy a jármű oldalára súlyokat helyeznek, az hátrányosan befolyásolja a termék stabilitását.

FIGYELEM! Vázzal együtt használt autóülések nem pótolják az ágyat vagy a gyerekágyat. Ha a gyermek aludni szeretne, akkor megfelelő mózeskosárba, gyerekágyba vagy ágyba kell őt fektetni.

POZOR! Pas vsakič ustrezno nastavite, ko spreminjate položaj vašega otroka.

POZOR! Varnostnega loka nikoli ne uporabljajte za nošenje sedežne enote ali vozička.

POZOR! Ta voziček uporabljajte za število otrok (1), za katerega je bil voziček narejen.

POZOR! Bremena, pritrjena na ročaju in/ali naslonjalu za hrbet in/ali na straneh otroškega vozička vplivajo na stabilnost vozička.

POZOR! Pri avtosedežih, ki se uporabljajo skupaj z ogrođjem, ta voziček ne nadomesti zibke ali posteljice. Če mora vaš otrok spati, ga je treba položiti v primerno prenosno košaro ali posteljo.

UPOZORENJE! Uvijek koristite razdvojnu traku s pojansom oko struka.

UPOZORENJE! Uvijek ponovno namjestite pojaseve prilikom promjene položaja sjedenja djeteta.

UPOZORENJE! Nikada ne upotrebljavajte šipku odbojnika ili pokrov kako biste nosili sjedalicu ili kolica.

UPOZORENJE! Služite se ovim sklopivim kolicima samo za broj djece (1) za koji su namijenjena.

UPOZORENJE! Svaki teret na dršci i/ili stražnjoj strani leđnog naslona i/ili na stranama vozila utječe na stabilnost vozila.

UPOZORENJE! Za auto-sjedala koja se koriste zajedno s okvirom kolica, ova kolica ne predstavljaju zamjenu za dječji krevetić ili krevet. Ako dijete treba ći spavati, tada ga treba poleći u adekvatna kolica, dječji krevetić ili krevet.

Mindig nyomja le a féket, ha leparkolja a babakocsit. Mindig ellenőrizze, hogy a fék helyesen lett-e rögzítve.

Ennek a babakocsinak (utaztató rendszernek) a kialakítása és a gyártása az EN1888:2012 szabványnak megfelelően történt.

A BRITAX SMILE 2 az alábbi konfigurációkban használható:



Babakocsiként a BRITAX SMILE 2 ülésel 6 hónapos kortól 17 kg-ig vagy 3 éves korig.



Utaztató rendszerként a gyerekhordozóval újszülött kortól 13 kg-ig.

A BRITAX SMILE 2 az alábbi Britax Römer gyerekhordozókkal együtt használható utaztató rendszerként:

- BABY-SAFE
- BABY-SAFE plus
- BABY-SAFE plus II
- BABY-SAFE plus SHR II
- BABY-SAFE Sleeper
- BRITAX Primo

Voziček parkirajte samo z aktivirano zavoro. Vedno preverite, ali je zavora pravilno aktivirana.

Ta otroški voziček (travel system – potovalni sistem) je bil razvit in izdelan v skladu s standardom EN1888:2012.

BRITAX SMILE 2 se lahko uporablja v naslednjih konfiguracijah:



Kot voziček s sedežem BRITAX SMILE 2 za otroka od 6. meseca naprej oziroma 3 let ali do teže 17 kg.



Kot potovalni sistem z otroško lupinico od rojstva do 13 kg.

BRITAX SMILE 2 se lahko uporablja kot potovalni sistem z naslednjimi otroškimi lupinicami Britax Römer:

- BABY-SAFE
- BABY-SAFE plus
- BABY-SAFE plus II
- BABY-SAFE plus SHR II
- BABY-SAFE Sleeper
- BRITAX Primo

Parkirajte kolica samo uz aktivirano kočnico za parkiranje. Uvijek provjerite je li kočnica pravilno primijenjena.

Ova kolica (sustav za putovanje) razvijena su i proizvedena sukladno standardu EN1888:2012.

Kolica BRITAX SMILE 2 mogu se upotrebljavati u sljedećim konfiguracijama:



Kao dječja kolica sa sjedalicom BRITAX SMILE 2 od 6 mjeseci do 17 kg ili 3 godine.



Kao sustav za putovanje s nosiljkom za bebe od rođenja do 13 kg težine.

Kolica BRITAX SMILE 2 mogu se upotrijebiti kao sustav za putovanje uz sljedeće nosiljke za bebe Britax Römer:

- BABY-SAFE
- BABY-SAFE plus
- BABY-SAFE plus II
- BABY-SAFE plus SHR II
- BABY-SAFE Sleeper
- BRITAX Primo

HU

Felhasználói útmutató

A gyerekhordozó csak hátrafelé nézve használható a babakocsin. Ha utaztató rendszerként használja, kérjük, kövesse a gyerekhordozó útmutatóját.



Utaztató rendszerként a Britax mózeskosárral újszülött kortól 9 kg-ig.

A BRITAX SMILE 2 mózeskosárral együtt használható. Amikor Britax mózeskosárral használja, kérjük, kövesse az arra vonatkozó utasításokat. A Britax mózeskosár csak hátrafelé nézve használható a babakocsin.



Utaztató rendszerként a Britax puha mózeskosárral újszülött kortól 9 kg-ig.

A BRITAX SMILE 2 puha mózeskosárral együtt használható. Amikor Britax puha mózeskosárral használja, kérjük, kövesse az arra vonatkozó utasításokat.

A BRITAX SMILE 2 váz + ülés az alábbiakkal használható:

- Britax mózeskosár
- Britax puha mózeskosár
- Britax Baby-Safe gyerekhordozó
- BRITAX SMILE 2 esővédő

Kérjük, kövesse az adott termék használati utasítását.

4. BRITAX SMILE 2

4.1 A BRITAX SMILE 2 gondozása

A terméket rendszeresen ellenőrizni és tisztítani kell.

SI

Navodila za uporabo

Otroško lupinico se sme v otroškem vozičku načeloma uporabljati samo tako, da je usmerjena vzratno. Pri uporabi potovalnega sistema upoštevajte navodila za vašo otroško lupinico.



Kot potovalni sistem s prenosno posteljico Britax od rojstva do 9 kg.

BRITAX SMILE 2 se lahko uporablja skupaj s prenosno posteljico. Če otroški voziček uporabljate s prenosno posteljico Britax, upoštevajte navodila zanjo. Prenosna posteljica Britax se sme v otroškem vozičku uporabljati samo tako, da je usmerjena vzratno.



Kot potovalni sistem z mehko prenosno posteljico Britax od rojstva do 9 kg.

BRITAX SMILE 2 se lahko uporablja skupaj z mehko prenosno posteljico. Če otroški voziček uporabljate z mehko prenosno posteljico Britax, upoštevajte navodila zanjo.

BRITAX SMILE 2 ogrodje + sedežna enota sta združljiva z:

- Britax prenosno posteljico
- Britax mehko prenosno posteljico
- Britax Baby-Safe otroškimi lupinicami
- BRITAX SMILE 2 dežnim pokivalom

Prosimo, da upoštevate dotična navodila za uporabo.

4. BRITAX SMILE 2

4.1 Nega vašega BRITAX SMILE 2

Izdelek je treba redno in preverjati in čistiti.

HR

Upute za korisnika

Nosiljka za bebu smije se koristiti samo tako da gleda prema natrag na kolicima. Kada se koristi kao sustav za putovanje, slijedite upute nosiljke za bebu.



Kao sustav za putovanje uz prijenosni krevetić Britax od rođenja do 9 kg.

Kolica BRITAX SMILE 2 mogu se upotrebljavati s prijenosnim krevetićem. Kad se upotrebljavaju s prijenosnim krevetićem Britax, slijedite odgovarajuće upute. Prijenosni krevetić Britax smije se upotrebljavati samo tako da gleda prema natrag na kolicima.



Kao sustav za putovanje uz meki prijenosni krevetić Britax od rođenja do 9 kg.

Kolica BRITAX SMILE 2 mogu se upotrebljavati s mekim prijenosnim krevetićem. Kad se upotrebljavaju s mekim prijenosnim krevetićem Britax, slijedite odgovarajuće upute.

Okvir i sjedalica BRITAX SMILE 2 kompatibilni su s:

- prijenosnim krevetićem Britax
- mekim prijenosnim krevetićem Britax
- nosiljkama za bebu Britax Baby-Safe
- pokrovom protiv kiše BRITAX SMILE 2

Pridržavajte se dotičnih korisničkih uputa ako su primjenjive.

4. BRITAX SMILE 2

4.1 Održavanje proizvoda BRITAX SMILE 2

Proizvod treba redovito provjeravati i čistiti.

- Sérülés szempontjából rendszeresen vizsgálja meg a gyerekülés minden fontos részét. Győződjön meg róla, hogy a mechanikus alkatrészek megfelelően működnek-e.
- Rendszeresen ellenőrizze, hogy az összes csavar, szegecs és egyéb rögzítőelem meg van szorítva.
- Kenőanyagként ne használjon kenőzsírt vagy olajat – csak szilikon-alapú spray-t használjon.
- Túl nehéz súlyok, nem megfelelő összehajtás vagy nem jóváhagyott tartozékok használata károsíthatja vagy tönkretelheti a babakocsit.
- A bevásárlókosárba ne helyezzen 7 kg-nál nehezebb súlyt.
- Az összecsucott babakocsit csak jól szellőző helyen tárolja a penészedés elkerülése érdekében.
- Ne tegye ki a babakocsit közvetlen napfénynek, mert az a textil kifakulását okozhatja.
- Ne használja a babakocsit akkor, ha valamely alkatrésze elgörbült, elkopott vagy eltört. A babakocsit csak javítószerviz javíthatja, vagy lépjen kapcsolatba a Britax ügyfélszolgálatával.
- PVC padlóval érintkezve a gumikerekek foltokat hagyhatnak. Kérjük, ne helyezze a kerekeket ilyen felületre.

4.2 Ápolási útmutató

Az ülészimat és a vászontető szivaccsal és meleg szappanos vízzel tisztítható.



- Vse pomembne dele redno preverjajte glede poškodb. Prepričajte se, da mehanski deli delujejo brezhibno.
- Redno preverjajte, ali so vsi vijaki, zakovice, sorniki in druga pritrčila trdno pritrjeni.
- Ne uporabljajte maziva ali olja za mazanje – uporabljajte razpršilo na osnovi silikona.
- Pretežko pritrjeno breme, nepravilno zlaganje ali uporaba nedovoljenega pribora lahko voziček poškoduje ali uniči.
- V nakupovalno košaro ne vstavite kot 7 kg težko breme.
- Da bi preprečili nastanek plesni, zložen voziček skladiščite samo v suhem stanju in v dobro prezračevanih prostorih.
- Če je voziček izpostavljen sončni svetlobi, lahko blago zbledi.
- Otroškega vozička ne uporabljajte, če so deli prepognjeni, odtrgani ali prelomljeni. Otroški voziček sme popraviti servisna služba ali pokličite službo za pomoč strankam Britax.
- Gumijasta kolesa lahko v stiku s podlago iz PVC-materiala puščajo sledi. Prosimo, poskrbite, da kolesa ne bi prišla v stik s takšno podlago.

4.2 Navodila za nego

Sedežno prevleko in pokrov lahko očistite z gobico in mlačno milnico.



- Redovite pregledavajte jesu li oštećeni važni dijelovi. Pobrinite se da sve mehaničke komponente rade pravilno.
- Redovito provjeravajte sve vijke, zakovice, svornjake i ostale pričvrstne elemente.
- Nemojte upotrebljavati mazivo ili ulje za podmazivanje – upotrijebite raspršivač na bazi silikona.
- Prekomjerno opterećivanje, nepravilno sklapanje ili uporaba nedozvoljene opreme može oštetiti ili uništiti kolica.
- Nikada ne stavljajte više od 7 kg u košaru za kupnju.
- Sklopljena kolica držite samo u dobro prozračenim prostorima da ne bi nastala plijesan.
- Kolica držite podalje od sunčeve svjetlosti jer bi tkaninasti dijelovi mogli izbljedjeti.
- Nemojte upotrebljavati kolica ako su dijelovi savijeni, istrošeni ili slomljeni. Pobrinite se da kolica popravi servisni tehničar ili se obratite Britaxovoj Službi za korisnike.
- Gume mogu ostaviti tragove u dodiru s PVC podom. Nemojte stavljati gume na takvu površinu.

4.2 Upute za održavanje

Navlaka sjedalice i pokrov mogu se čistiti spužvom i toplom sapunicom.



4.3 A termék bemutatása

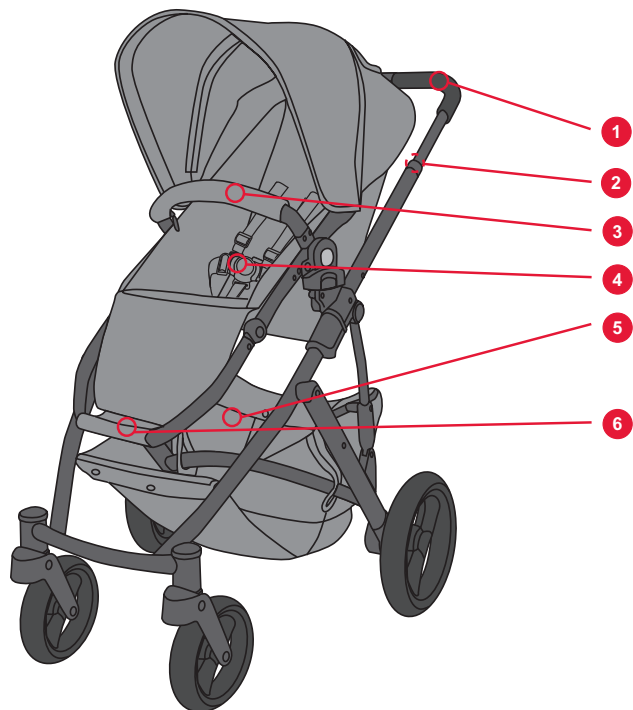

4.3 Pregled izdelka



4.3 Pregled proizvoda

4.4 Leírás

Számozás	Leírás
1	Fogantyú
2	Vázösszecscukó kar
3	Karfa
4	Heveder
5	Kosár
6	Lábtartó
7	Nézőablak
8	Háttámla-beállító kar
9	Vászontető
10	Fogantyúmagasság-állító
11	Vászontető-hosszabbító
12	Bekattintható zár
13	Váz-zár
14	Parkolófék
15	Forgócsuklós kerék kioldó gomb
16	Forgócsuklós-zár
17	Forgócsuklós kerék

4.4 Opis

Št.	Opis
1	Ročaj
2	Vzvod za zlaganje ogrodja
3	Varnostni lok
4	Varnostni pas
5	Košara
6	Opora za noge
7	Okno
8	Ročica za prilagoditev hrbtne opore
9	Pokrov
10	Nastavljalik višine ročaja
11	Podaljšek baldahina
12	Zaskočna blokada
13	Blokada ogrodja
14	Parkirna zavora
15	Gumb za sprostitvev blokade vrtljivih koles
16	Blokada vrtljivih koles
17	Vrtljivo kolo

4.4 Opis

Br.	Opis
1	Ručka
2	Poluga za sklapanje okvira
3	Šipka odbojnika
4	Pojasevi
5	Košara
6	Oslonac za noge
7	Prozor za promatranje
8	Ručka za podešavanje leđnog naslona
9	Pokrov
10	Podešavač visine ručke
11	Pokrovno proširenje
12	Blokada za uglavljivanje
13	Blokada okvira
14	Kočnica za parkiranje
15	Gumb za otpuštanje zakretnog kotača
16	Blokada zakretanja
17	Zakretni kotač

Ha nem érti az utasításokat, kérje meg az üzletben az eladót, hogy mutassa be a babakocsi használatát.

4.5 Műszaki adatok

Súly

- Váz, kerekek, ülés: 13 kg.
- Váz, kerekek: 8,9 kg.
- Ülés: 4,1 kg.

Méretek

- Fogantyú magasság-tartománya: 80 – 110 cm.
- Váz, kerekek, ülés (összecsukva)
87 x 57 x 36 cm.
- Váz, kerekek (összecsukva)
83 x 57 x 30 cm.
- Kerekek: 19 – 28 cm.

Maximális teherbírás

- Ülés: 17 kg.
- Kosár: 7 kg.

Če teh navodil ne razumete, prosite trgovca, da vam pokaže, kako ravnati z vozičkom.

4.5 Tehnične informacije

Teža

- Ogrodje, kolesa, sedežna enota 13 kg.
- Ogrodje, kolesa 8,9 kg.
- Sedežna enota 4,1 kg.

Dimenzije

- Območje nastavitve višine ročaja 80 – 110 cm.
- Ogrodje, kolesa, sedežna enota (zložen)
87 x 57 x 36 cm.
- Ogrodje, kolesa (zložen).
83 x 57 x 30 cm.
- Kolesa 19 – 28 cm.

Maks. Obrem.

- Sedežna enota 17 kg.
- Nakup. košara 7 kg.

Ako ne razumijete ove upute, zatražite demonstraciju uporabe kolica u trgovini.

4.5 Tehnički podaci

Težina

- Okvir, kotači, sjedalica 13 kg.
- Okvir, kotači 8,9 kg.
- Sjedalica 4,1 kg.

Dimenzije

- Opseg visine ručke 80 – 110 cm.
- Okvir, kotači, sjedalica (sklopljeno)
87 x 57 x 36 cm.
- Okvir, kotači (sklopljeno)
83 x 57 x 30 cm.
- Kotači 19 – 28 cm.

Maksimalno opterećenje

- Sjedalica 17 kg.
- Košara 7 kg.

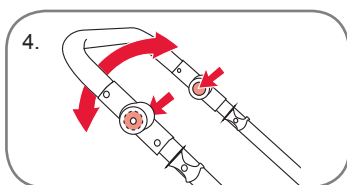
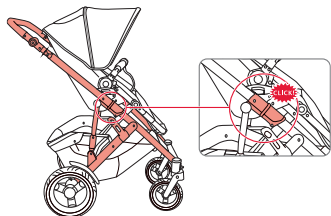
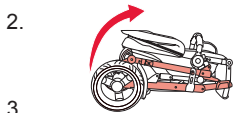
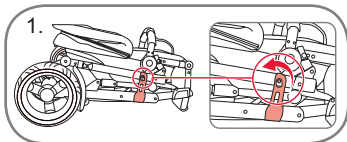

5. Váz

5.1 A váz szétnyitása

1. A kilincs meghúzásával oldja ki a szállítási zárat.
2. A fogantyú felemelésével nyissa szét a vázat.
3. Ügyeljen arra, hogy a váz a képeken látható helyzetben rögzüljön.
4. Emelje a fogantyút a kívánt helyzetbe az alábbiak szerint.

FIGYELEM!

- A váz szétnyitása és összecukása közben tartsa távol a gyerekeket a babakocsitól.
- Ügyeljen arra, hogy a váz zárszerkezete bekapcsolódjon a használat előtt.

5.2 Fogantyú beállítása

A fogantyú két oldalán található magasságállító gombjainak lenyomásával állítsa be a fogantyú magasságát (4. ábra). Emelje fel/süllyessze le a fogantyút a kívánt helyzetbe, oldja ki a gombokat; a fogantyú az új helyzetben rögzül.

5. Ogradje

5.1 Raztegovanje ogrodja

1. Sprostite transportno blokado tako, da povlečete zapah.
2. Raztegnite ogrodje tako, da dvignete ročaj.
3. Prepričajte se, da ogrodje zaskoči v pravilni položaj kot kažejo slike.
4. Dvignite ročaj na zahtevano višino, glejte spodaj.

POZORI!

- Med raztegovanjem vozičkanaj se otroci ne zadržujejo v njegovi bližini.
- Pred uporabo se prepričajte, ali so vse zaklepne naprave pravilno zaprte.

5.2 Prilagoditev ročaja

Višino ročaja nastavite tako, da pritisnete gumba nastavljalnika višine na obeh straneh ročaja (slika 4). Dvignite/spustite ročaj na zahtevano višino, sprostite gumba in ročaj bo zaskočil v novem položaju.

5. Okvir

5.1 Rasklapanje okvira

1. Otpustite blokadu prijenosa povlačenjem zasuna.
2. Podizanjem ručke rasklopite okvir.
3. Okvir mora uglaviti blokadu kako je prikazano na slikama.
4. Podignite ručku u potrebni položaj kako je prikazano u nastavku.

UPOZORENJE!

- Tijekom otklapanja i rasklapanja držite djecu podalje od kolica.
- Prije uporabe provjerite jesu li blokade okvira uglavljene.

5.2 Podešavanje ručke

Podesite visinu ručke pritiskom gumba na podešavaču visine na objema stranama ručke (slika 4). Podignite/spustite ručku do željenog položaja, otpustite gumba i ručka će se uglaviti u novi položaj.

FONTOS! Használat előtt ellenőrizze, hogy a fogantyú rögzített helyzetben van-e. Ha a fogantyúra és/vagy a háttámlára és/vagy az oldalakra súlyokat helyeznek, az hátrányosan befolyásolja a babakocsi stabilitását.

POMEMBNO! Pred uporabo se prepričajte, ali je ročaj pravilno zaskočil. Breme-na, pritrjena na ročaju in/ali naslonjalu za hrbet in/ali na straneh vplivajo na stabilnost vozička.

VAŽNO! Prije uporabe provjerite je li ručka uglavljena na mjestu. Svaki teret na ručki i/ili leđnom naslonu i/ili na bočnim stranama utječe na stabilnost kolica.

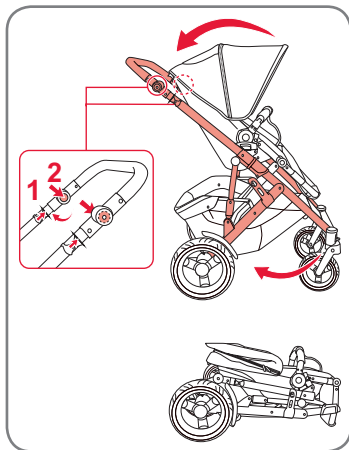

5.3 A váz összecskukása

A babakocsi összecskukása előtt:

Kapcsolja ki a forgócsuklós funkciót, hajtsa le a vászontetőt, állítsa a háttámlát teljesen döntött helyzetbe, üritse ki a kosarat és az ülést. Állítsa a fogantyúrudat a legalsó helyzetbe.

1. Húzza maga felé a fogantyú két oldalán lévő, a váz összecskukásáért szolgáló karokat.
2. Nyomja le a fogantyút, és csukja össze a babakocsit. Használja a szállítási zárat a babakocsi összecskukott helyzetben történő rögzítéséhez.

5.3 Zlaganje ogrodja

Preden voziček zložite:

Sprostite vrtenje koles, zložite pokrov, oporo za hrbet potisnite v ležeči položaj in izpraznite košaro ter sedež. Ročaj spustite v njegov najnižji položaj.

1. Povlecite vzvoda za zlaganje ogrodja na obeh straneh ročaja proti sebi.
2. Ročaj potisnite navzdol in otroški voziček zložite. Zložen voziček zavarujte s pomočjo transportne blokade.

5.3 Sklapanje okvira

Prije sklapanja okvira:

Otpustite zakretnu funkciju, preklopite pokrov prema dolje, postavite leđni naslon u potpuno opruženi položaj te ispraznite košaru i sjedalo. Postavite šipku ručke u najniži položaj.

1. Povucite prema sebi poluge za sklapanje okvira na objema stranama ručke.
2. Gurnite ručku prema dolje i sklopite kolica. Blokadom prijenosa blokirajte kolica u sklopljenom položaju.

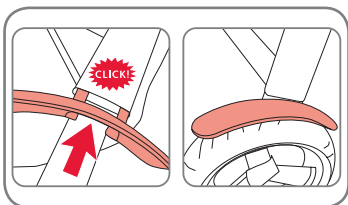

5.4 A sárvédők felszerelése

A sárvédők felszerelése

Nyomja a sárvédőket a csatlakozóelemekre, amíg be nem kapcsolódnak.

A sárvédők levétele

Húzza le a sárvédőket a csatlakozóelemekről.

5.4 Pritrjevanje blatnikov

Pritrdite blatnika

Blatnika potisnite na pritrdilni element, da zaskočita.

Odstranjevanje blatnikov

Blatnika povlecite s pritrdilnega elementa.

5.4 Postavljanje blatbrana

Postavljanje blatbrana

Gurajte blatbrana na napravo za pričvrščivanje dok se ne uglave.

Uklanjanje blatbrana

Povucite blatbrana s naprave za pričvrščivanje.

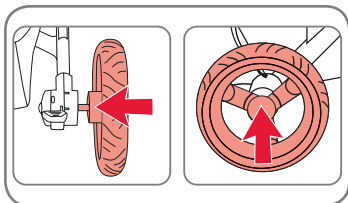

5.5 A hátsó kerekek felszerelése

1. Nyomja meg a rögzítő gombot, és nyomja rá teljesen a kereket a tengelyre.
2. Engedje fel a gombot, és ellenőrizze, hogy a kerék biztonságosan a helyén van-e.

FIGYELEM! Használat előtt ellenőrizze, hogy a kerekek stabilan a helyükön vannak, és nem húzhatók le a tengelyről.

FONTOS! Egyes padlóburkoló anyagok olyan összetevőket tartalmaznak, amelyek fekete festékanyagot vonnak ki a kerekekből, ami elszínezheti a padlót. Ezért ügyeljen arra, hogy a kerekek ne álljanak közvetlenül a padlón.

5.5 Pritrjevanje zadnjih koles

1. Pritisnite zaklepni gumb in kolo potisnite na os tako daleč, kolikor je to mogoče.
2. Sprostite gumb in se prepričajte, da je kolo varno vpeto v pravilnem položaju.

POZOR! Pred uporabo se prepričajte, da je kolo trdno pritrjeno in da ne more zdrsniti z osi.

POMEMBNO! Nekateri talni materiali vsebujejo snovi, ki povzročijo puščanje črnega pigmenta s koles, kar lahko razbarva tla. Zato poskrbite, da kolesa ne bodo stala neposredno na takih tleh.

5.5 Postavljanje stražnjih kotača

1. Pritisnite gumb za zaključavanje i gurnite kotač na osovinu do kraja.
2. Otpustite gumb i provjerite stoji li kotač čvrsto na mjestu.

UPOZORENJE! Prije uporabe provjerite jesu li kotači čvrsto pričvršćeni i da se ne mogu povući s osovine.

VAŽNO! Neki materijali za pod sadrže sastojke koji ispuštaju crni pigment guma, što može promijeniti boju poda. Stoga gume ne smiju stajati izravno na podu.

A hátsó kerék levétele: nyomja meg a rögzítő gombot, majd pedig húzza le a kereket a tengelyről. A kerekek ismételt visszahelyezése előtt törölje le a szennyeződést a tengelyekről.

5.6 Az első/hátsó kerék légnyomása

FIGYELEM! Mindig figyeljen arra, hogy a kerekekben megfelelő legyen a légnyomás! Az első/hátsó kerekekben a maximális légnyomás 1,7 bar (25 psi).

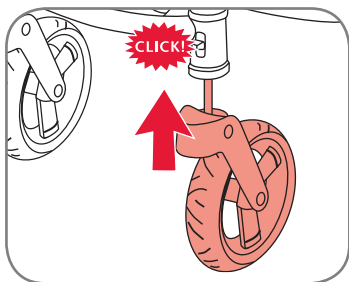

5.7 Forgócsuklós kerekek

A kerekek felszerelése:

1. Nyomja be a kerekes egységet a kerékcsatlakozóba, amíg kattánással a helyére nem kerül.
2. Kifelé húzással ellenőrizze, hogy a kerék stabilan a helyén van-e.

FIGYELEM! Használat előtt ellenőrizze, hogy a kerekek stabilan a helyükön vannak, és nem húzhatók le a kerékcsatlakozóról.

FONTOS! Az első kerekek csatlakoztatása előtt ügyeljen arra, hogy a forgócsuklós kerekek ki legyenek oldva.

Odstranjevanje zadnjega kolesa: pritisnite zaklepni gumb in kolo povlecite z osi. Pred ponovno namestitvijo kolesa obrišite umazanijo z osi.

5.6 Tlak v sprednjih/zadnjih kolesih

POZOR! Vedno pazite na pravilni zračni tlak v kolesih! Najvišji dovoljeni zračni tlak v zadnjih kolesih je 1,7 bar (25 psi).

5.7 Vrtljiva kolesa

Pritrditev koles:

1. Kolo potisnite v nosilec kolesa, tako da zaskoči (klik).
2. S poviekom kolesa navzven preverite, ali je to dobro pritrjeno.

POZOR! Pred uporabo se pripravite, da sta obe kolesi trdno pritrjeni in da ne moreta izskočiti iz nosilca kolesa.

POMEMBNO! Pred nameščanjem sprednjih koles se pripravite, da sta vrtljivi kolesi deblokirani.

Uklanjanje stražnjeg kotača: pritisnite gumb za zaključavanje i povucite kotač s osovine. Prije nego što vratite kotač, obrišite eventualnu prljavštinu s osovine.

5.6 Tlak zraka u prednjim/stražnjim kotačima

UPOZORENJE! Uvijek se pobrinite za pravilan tlak zraka u kotačima! Maksimalni tlak zraka u prednjim/stražnjim kotačima iznosi 1,7 bara (25 psi).

5.7 Zakretni kotači

Postavljanje kotača:

1. Pritišćite jedinicu kotača u priključak za kotač dok se ne uglati uz škljocaj.
2. Povlačenjem prema van provjerite sjedi li kotač čvrsto na mjestu.

UPOZORENJE! Prije uporabe provjerite jesu li kotači čvrsto pričvršćeni i da se ne mogu povući s priključka za kotač.

VAŽNO! Prije postavljanja prednjih kotača uvjerite se da su zakretni kotači otključani.

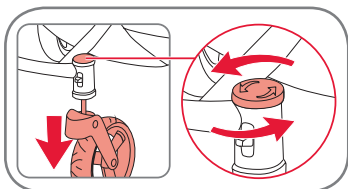

A forgócsuklós kerekek levétele:
A forgócsuklós kerék (egy) levételéhez a kerék lehúzása közben fordítsa el a keréktartó tetején lévő gombot a nyíl irányába. A kerék visszahelyezése előtt törölje le a szennyeződést a csatlakozóról.

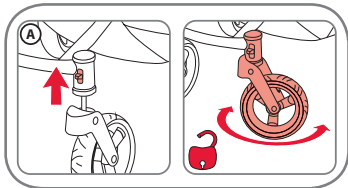

A forgócsuklós funkció kikapcsolása (A):
A forgócsuklós funkció kikapcsolásához nyomja a forgócsukló-zárat a felső helyzetbe.

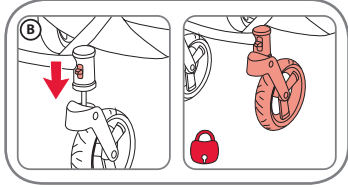

A forgócsuklós funkció bekapcsolása (B):
A kerekek rögzítéséhez nyomja a forgócsukló-zárat az alsó helyzetbe.

5.8 Parkolófék

A fék bekapcsolása:
Nyomja le a fékpedált, amíg a piros jelzés láthatóvá válik a jelzőablakban.

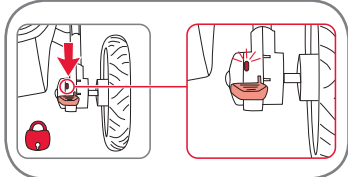

A fék kikapcsolása:
Nyomja le a fékpedált, amíg a zöld jelzés láthatóvá válik a jelzőablakban.

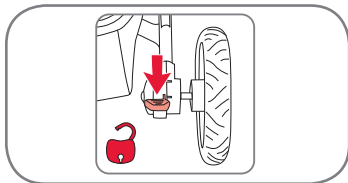

FIGYELEM! A parkolófék legyen mindig bekapcsolva, amikor beteszi a gyermekét a babakocsiba, vagy amikor kiveszi a babakocsiból.

Odstranjanje vrtljivih koles:
Da bi odstranili vrtljivo kolo (eno), zavrtite gumb na vrhu nosilca kolesa v smeri puščice in pri tem povlecite kolo iz nosilca. Pred ponovno namestitvijo kolesa obrišite umazanijo z nosilca kolesa.

Sprostitev vrtenja koles (A):
Pritisnite gumb za blokado/deblokadu vrtenja koles navzgor.

Blokada vrtenja koles (B):
Pritisnite gumb za blokado/deblokadu vrtenja koles navzdol.

5.8 Parkirna zavora

Aktiviranje parkirne zavore:
Pedal parkirne zavore potisnite navzdol, dokler v okencu ne bo viden rdeč indikator.

Sprostitev parkirne zavore:
Pedal parkirne zavore potisnite navzdol, dokler v okencu ne bo viden zelen indikator.

POZOR! Preden otroka položite v voziček oziroma ga vzamete iz vozička se prepričajte, da je parkirna zavora aktivirana.

Uklanjanje zakretnih kotača:
Da biste uklonili zakretni kotač (jednina), okrenite gumb za vrhu držača kotača u smjeru strelice i istovremeno povlačenjem skinite kotač. Prije nego što vratite kotač, obrišite eventualnu prljavštinu s priključka.

Otpuštanje zakretne funkcije (A):
Da biste otpustili zakretnu funkciju, pritisnite blokadu zakretanja u položaj prema gore.

Blokada zakretne funkcije (B):
Da biste blokirali kotače, pritisnite blokadu zakretanja u položaj prema gore.

5.8 Kočnica za parkiranje

Aktivacija kočnice:
Pritisnite kočnu papučicu prema dolje dok se na prozoru indikatora ne pojavi crvena oznaka.

Otpuštanje kočnice za parkiranje:
Pritisnite kočnu papučicu prema dolje dok se na prozoru indikatora ne pojavi zelena oznaka.

UPOZORENJE! Provjerite je li aktivirana kočnica za parkiranje kad stavljate dijete u kolica ili ga uzimate iz kolica.

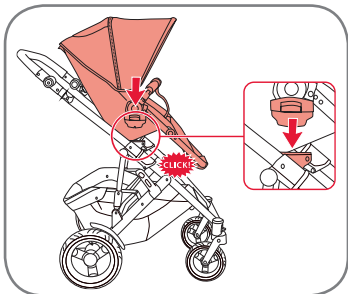

5.9 Az ülés rögzítése a vázhoz

Emelje meg az ülést, és helyezze a vázra lévő Click & Go adapterre. Az ülés vázra történő rögzítésekor kattánós hang hallható. Az ülés bármilyen irányban elhelyezhető a vázra.

FIGYELEM! Használat előtt ellenőrizze, hogy az ülés csatlakozóelemei megfelelően kapcsolódtak-e a vázra. Az ülés leválasztásához nyomja meg a rögzítőelem két oldalán elhelyezett fekete gombokat, majd emelje le az ülést.

FONTOS! Ne használja az ülést autózülésként.

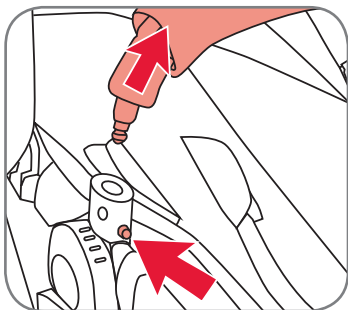

5.10 Karfa

A karfa az ülés mindkét oldalán felnyitható. A karfa felnyitásához egyszerűen nyomja be az ülés csatlakozója alatti gombot, majd húzza ki.

FIGYELEM! Ügyeljen arra, hogy a karfa rögzített helyzetben legyen, amikor a gyermek a babakocsiban ül.

5.9 Pritrjevanje sedežne enote na ogrodje

Dvignite sedežno enoto in jo namestite na adapter Click & Go na ogrodju. Ob tem morate zaslišati zaskok (klik) - sedežna enota je sedaj pritrjena na ogrodje. Sedežno enoto je na ogrodje mogoče namestiti v obe smeri.

POZOR! Pred uporabo vozička se prepričajte se, da so zapirala sedežne enote pravilno in varno spojena z ogrodjem.

Sedežno enoto odstranite tako, da pritisnete črne gumbe na zapiralu na obeh straneh in sedežno enoto dvignite.

POMEMBNO! Sedežne enote ne uporabljajte kot avtosedež.

5.10 Varnostnilok

Varnostni lok lahko odprete na vsaki strani sedežne enote. Za odpiranje varnostnega loka enostavno pritisnite gumb pod vtično povezavo s sedežem in ga povlecite.

POZOR! Če je otrok v vozičku, se prepričajte, da je varnostni lok blokiran.

5.9 Pričvršćivanje sjedalice na okvir

Podignite sjedalicu i stavite je u adapter Click & Go na okviru. Kad se sjedalica uglavi u okvir, treba se čuti škjlocaj. Sjedalica se može postaviti na okvir u bilo kojem smjeru.

UPOZORENJE! Pobrinite se da su prije uporabe sve naprave za pričvršćivanje sjedalice pravilno aktivirane na okviru.

Odvojite sjedalicu tako da pritisnete crne gumbe na mehanizmu zaključavanja na objema stranama i podignite sjedalicu.

VAŽNO! Ne upotrebljavajte sjedalicu kao sjedalo u automobilu.

5.10 Šipka odbojnika

Šipka odbojnika otvara se na svakoj strani sjedalice. Za otvaranje šipke odbojnika samo pritisnite gumb ispod spojnika na sjedalicu te ga otvorite.

UPOZORENJE! Šipka odbojnika mora biti zaključana kad dijete sjedi u kolicima.

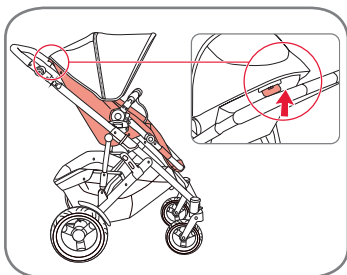

5.11 A háttámla és a lábtartó beállítása

Háttámla:

A háttámla szögének beállításához húzza meg az ülés tetejénél lévő kart, és döntse az ülést a kívánt helyzetbe. A háttámla kívánt helyzetben történő rögzítéséhez engedje el a kart.

Lábtartó:

A lábtartó négy helyzetbe állítható. A lábtartó magasabbra állításához mozgassa felfelé a lábtartót. A lábtartó alacsonyabbra állításához a lábtartó lefelé mozgatása közben nyomja meg a lábtartó két oldalán lévő gombot.

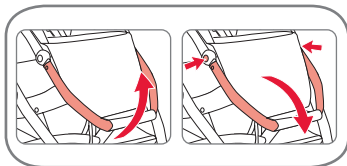

5.12 A gyerekhordozó felszerelése

A BRITAX SMILE 2 az alábbi BRITAX Römer gyerekhordozókkal együtt használható utaztató rendszerként:

- BABY-SAFE
- BABY-SAFE plus
- BABY-SAFE plus II
- BABY-SAFE plus SHR II
- BABY-SAFE Sleeper
- BRITAX Primo

5.11 Prilaganjanje hrbtne in nožne opore

Opora za hrbet:

Za nastavitev kota opore za hrbet povlecite vzvod v bližini vrha sedišča in sedež nagnite v zeleni položaj. Za blokado opore v zelenem položaju ponovno sprostite vzvod.

Opora za noge:

Opora za noge je mogoče namestiti v štirih položajih. Za višji položaj opore za noge to premaknite navzgor. Za nižji položaj opore za noge pritisnite gumb na obeh straneh opore za noge, pri tem pa pomaknite oporo navzdol.

5.11 Namještanje stražnjeg dijela i oslonca za noge

Leđni naslon:

Da biste namjestili kut leđnog naslona, povucite polugu kraj vrha sjedala i nakosite sjedalo u zeleni položaj. Opuštanjem poluge uglavit će se u željenom položaju.

Oslonac za noge:

Oslonac za noge može se postaviti u četiri položaja. Da biste postavili oslonac za noge u viši položaj, pomaknite ga prema gore. Da biste postavili oslonac za noge u niži položaj, pritisnite gumb na objema stranama oslonca za noge i istovremeno ga pomaknite prema dolje.

5.12 Pritrjevanje otroške lupinice

BRITAX SMILE 2 se lahko uporablja kot potovalni sistem z naslednjimi otroškimi lupinicami BRITAX Römer:

- BABY-SAFE
- BABY-SAFE plus
- BABY-SAFE plus II
- BABY-SAFE plus SHR II
- BABY-SAFE Sleeper
- BRITAX Primo

5.12 Postavljanje nosiljke za bebu

Kolica BRITAX SMILE 2 mogu se upotrijebiti kao sustav za putovanje uz sljedeće nosiljke za bebu BRITAX Römer:

- BABY-SAFE
- BABY-SAFE plus
- BABY-SAFE plus II
- BABY-SAFE plus SHR II
- BABY-SAFE Sleeper
- BRITAX Primo

A gyerekhordozó csak hátrafelé nézve használható a babakocsin. Ha utaztató rendszerként használja, kérjük, kövesse a gyerekhordozó útmutatóját.

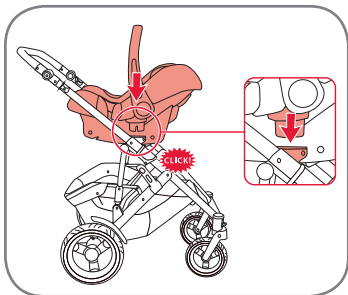

Ha a BRITAX SMILE 2 babakocsit BRITAX Römer gyerekhordozóval együtt szeretné utaztató rendszerként használni, akkor kattánós hanggal rögzítse a mőzeskosarat a Click & Go adapterben.

A gyerekhordozó leszerelése

A gyerekhordozó leválasztásához nyomja meg a rögzítőelem két oldalán elhelyezett fekete gombokat, majd emelje le a gyerekhordozót.

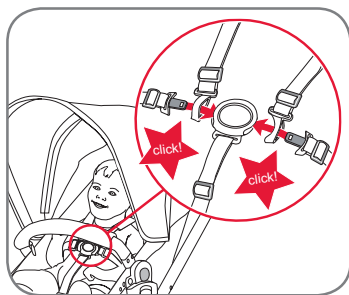

5.13 A gyermek rögzítése

FIGYELEM! Mindig helyesen rögzített és beállított biztonsági övet használjon!

FIGYELEM! A lábköz-szíjat mindig a csípő-övvel együtt használja!

A biztonsági heveder bezárása:

- Vezesse át a vállsúly csatjának nyelvét a csípősúly nyelvén, majd kattintsa a csatba.

Otroško lupinico se sme v otroškem vozičku načeloma uporabljati samo tako, da je usmerjena vzvratno. Če lupinico uporabljate kot potovalni sistem, upoštevajte navodila za vašo otroško lupinico.

Da bi BRITAX SMILE 2 lahko uporabljali kot potovalni sistem z BRITAX Römer otroško lupinico, prenosno posteljico pritrdite tako, da zaskočite (klik) v adapter Click & Go.

Odstranjevanje otroške lupinice

Otroško lupinico odstranite tako, da pritisnete črne gumbe na zapiralu na obeh straneh in lupinico dvignete.

5.13 Pripenjanje vašega otroka

POZOR! Vedno uporabljajte pravilno nameščen in nastavljen pas!

POZOR! Mednožni trak vedno uporabljajte v povezavi s trebušnim pasom!

Za zapiranje pasu:

- Speljite jeziček zaponke ramenskega pasa skozi jeziček zaponke medeničnega pasa in ga vstavite v zaponko.

Nosiljka za bebu smije se koristiti samo tako da gleda prema natrag na kolicima. Kada se upotrebljava kao sustav za putovanje, slijedite upute nosiljke za bebu.

Da biste se služili kolicima BRITAX SMILE 2 kao sustavom za putovanje s nosiljkom za bebu BRITAX Römer, učvrstite prijenosni krevetić u adapter Click & Go uz škljocaj.

Uklanjanje nosiljke za bebu

Odvojite nosiljku za bebu tako da pritisnete crne gumbe na mehanizmu zaključavanja na objema stranama i podignete nosiljku za bebu.

5.13 Namještanje pojaseva na dijete

UPOZORENJE! Uvijek upotrijebite pravilno postavljene i prilagođene pojaseve!

UPOZORENJE! Uvijek upotrijebite razdvojnu traku s pojansom oko struka!

Zatvaranje pojaseva:

- Provučite jezičak brave ramenog pojasa kroz jezičak trake oko struka i uglavite ga u bravu.

A biztonsági heveder beállítása:

- A biztonsági heveder beállításához mozgassa a szabályozókapcsokat a válszíjon és a csípőszíjon a kívánt hosszúságig.
- A biztonsági heveder két különböző magasságba állítható. Mindig gondoskodjon arról, hogy az ülésben helyet foglaló gyerekekhez legyen beállítva a helyes magasság.

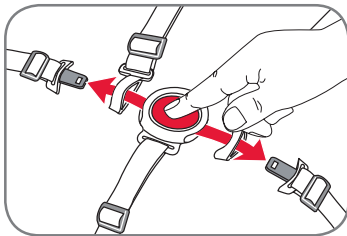
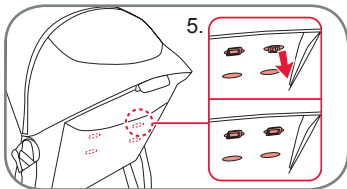
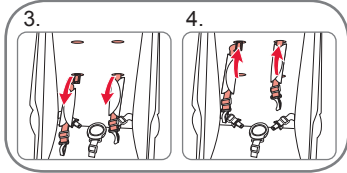
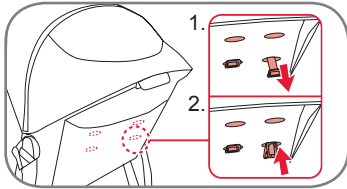

1. Húzza ki a biztonsági hevedert a háttámla hátulján.
2. A rögzítőkapcsot fordítsa el 90 fokkal, majd a képen látható módon húzza keresztül a biztonsági heveder nyílásán a háttámlán.
3. Húzza át a biztonsági heveder rögzítőjét a háttámla elülső részén keresztül.
4. Nyomja át a biztonsági heveder rögzítőjét a másik övmagasság-szabályozó részen a háttámla hátsó része felé.
5. Húzza át ismét a biztonsági heveder rögzítőjét a részen. A biztonsági heveder rögzítőjének ismét el kell fordulnia 90 fokkal úgy, hogy a képen látható módon megfelelően rögzítse a biztonsági hevedert.

VIGYÁZAT! A gyermek ülőhelyzetének megváltoztatásakor mindig állítsa be újból az övet.

Za nastavitev pasu:

- Pas prilagodite tako, da zaponke za prilagoditev na ramenskih pasovih in medeničnem pasu potisnete do potrebne dolžine.
- Pas lahko nastavite na dve različni višini. Vedno pazite, da je za otroka vedno nastavljena pravilna višina.

1. Pas povlecite nazaj iz naslonjala za hrbet.
2. Nosilno sponko zasukajte za 90 stopinj in jo speljite, kot je prikazano na sliki, skozi režo za pas v naslonjalu za hrbet.
3. Zadrževalo pasu povlecite na sprednjo stran opore za hrbet.
4. Zadrževalopasu potisnite skozi drugo režo za prilagoditev višine pasu na hrbtini strani opore za hrbet.
5. Zadrževalo pasu ponovno povlecite skozi režo. Zagotovite, da je zadrževalo pasu ponovno zasukano za 90 stopinj, tako da je pravilno pritrjeno, kot kaže slika.

OPOZORILO! Pas vsakič ustrezno nastavite, ko spremenjate položaj vašega otroka.

Prilagođavanje pojaseva:

- Prilagodite pojaseve pomicanjem kopči podešavača na ramenoj traci i trakama oko struka na željenu duljinu.
- Pojasevi se mogu prilagoditi u dvije različite visine. Uvijek se pobrinite da se prilagodi pravilna visina djeteta u sjedalici.

1. Izvucite pojaseve na stražnjoj strani lednog naslona.
2. Zakrenite kopču zatezača 90 stupnjeva i provucite je kroz rupu za pojaseve na lednom naslonu, kao što prikazuje slika.
3. Provucite držač pojaseva kroz prednji dio lednog naslona.
4. Gurnite držač pojaseva kroz drugu rupu visine pojaseva prema stražnjoj strani lednog naslona.
5. Ponovno provucite držač pojaseva kroz rupu. Pobrinite se da se držač pojaseva ponovno zakrene 90 stupnjeva kako bi pravilno pridržavao pojaseve, kao što je prikazano na slici.

OPREZ! Uvijek ponovno namjestite pojaseve prilikom promjene položaja sjedenja djeteta.

A biztonsági heveder kinyitása:

- Nyomja le a csaton lévő gombot, majd oldja ki a váll- és csípőszíjat a csatból.

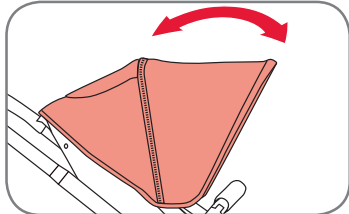
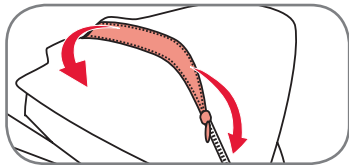
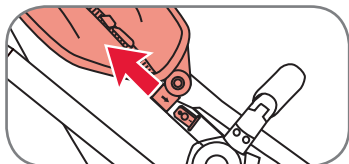
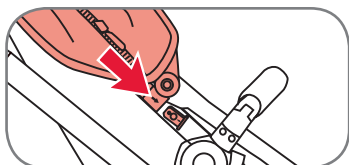

6. Anyagok

6.1 Vászontető

Nyomja be a vászontető-keret végeit a nyílásokba.

A **vászontető** levételéhez húzza ki a vászontető-keret végeit a nyílásokból.

A **vászontető** a cipzár nyitásával hosszabbítható meg

A **vászontető** felfelé és lefelé állítható.

Za odpiranje pasu:

- Pritisnite gumb na zaponki in izvlecite medenične in ramenske pasove iz zaponke.

6. Tekstil

6.1 Pokrov

Oba konca okvirja pokrova potisnite v sprejemni reži.

Da bi pokrov **odstranili**, konca okvirja pokrova povlecite iz sprejemnih reži.

Pokrov lahko razširite, če odprete zadrgo.

Pokrov je prilagodljiv navzgor in navzdol.

Otvaranje pojaseva:

- Pritisnite gumb na bravi i otpustite trake oko struka i ramene trake iz brave.

6. Materijal

6.1 Pokrov

Ugurajte krajeve okvira pokrova u utore.

Da biste **uklonili** pokrov, izvucite krajeve okvira pokrova iz utora.

Pokrov se može raširiti otvaranjem zatvarača

Pokrov se može podesiti gore i dolje.

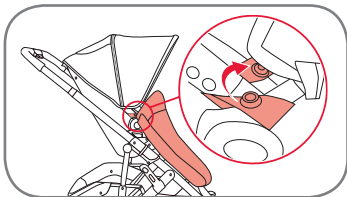

6.2 Az ülés esővédője

Rögzítse az esővédőt a nyomógombokkal.

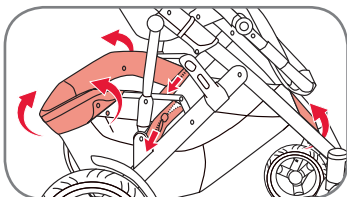

6.3 A kosárhuzat eltávolítása

Távolítsa el a kosárhuzatot tartó összes gombot és cipzárt.

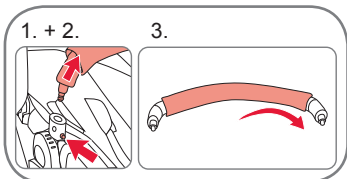

6.4 A karfahuzat eltávolítása

1. Nyomja meg a karfa nyitó gombját.
2. Fordítsa félre a karfát.
3. Vegye le a huzatot.

6.2 Tkanina sedežne enote

Tkanino pritrđite z gumbi.

6.3 Odstranjevanje tekstila nakupovalne košare

Odstranite vse gumbe in zadrge, ki pritrđujejo tekstil košare.

6.4 Odstranjevanje tekstila varnostnega loka

1. Pritisnite gumb za odpiranje varnostnega loka.
2. Varnostni lok položite na stran.
3. Odstranite tekstil.

6.2 Vjetrobran sjedalice

Učvrstite pokrov gumbima.

6.3 Uklanjanje materijala košare

Uklonite sve gumbe i zatvarače koji drže materijal košare.

6.4 Uklanjanje materijala šipke odbojnika

1. Pritisnite gumb za otvaranje šipke odbojnika.
2. Stavite šipku odbojnika sa strane.
3. Uklonite materijal.

Съдържание

1. ВАЖНО: запазете тази инструкция за бъдещи справки	121
2. Въведение	121
3. Инструкции за безопасност	122
4. BRITAX SMILE 2	127
4.1 Обслужване на вашата BRITAX SMILE 2	127
4.2 Грижи за количката	128
4.3 Общ преглед на продукта	129
4.4 Описание	130
4.5 Техническа информация	131
5. Шаси	132
5.1 Разгъване на шасито	132
5.2 Регулиране на дръжката	132
5.3 Сгъване на шасито	133
5.4 Поставяне на калниците	134
5.5 Поставяне на задните колела	134
5.6 Налягане на въздуха в предните/задните колела	135
5.7 Въртящи се колела	135
5.8 Ръчна спирачка	136
5.9 Фиксиране на седалката към шасито	137
5.10 Предпазен прът	137
5.11 Поставяне на облегалката и подложката за крака	138
5.12 Поставяне на преносимия кош	138
5.13 Закопчаване на вашето дете	139

Cuprins

1. IMPORTANT: păstrați aceste instrucțiuni pentru consultarea ulterioară	121
2. Introducere	121
3. Instrucțiuni de siguranță	122
4. BRITAX SMILE 2	127
4.1 Îngrijirea produsului dumneavoastră BRITAX SMILE 2	127
4.2 Instrucțiuni de îngrijire	128
4.3 Prezentarea generală a produsului	129
4.4 Descriere	130
4.5 Informații tehnice	131
5. Șasiu	132
5.1 Deplierea șasiului	132
5.2 Reglarea mânerului	132
5.3 Plierea șasiului	133
5.4 Atașarea apărătoarelor de noroi	134
5.5 Atașarea roților posterioare	134
5.6 Presiunea aerului în roțile frontale/posterioare	135
5.7 Roți pivotante	135
5.8 Frână de parcare	136
5.9 Fixarea unității scaunului pe șasiu	137
5.10 Bară de protecție	137
5.11 Reglarea spătarului și a rezemătorului pentru picioare	138
5.12 Atașarea scoicii	138
5.13 Fixarea hamului pe copilul dumneavoastră	139

İçindekiler

1. ÖNEMLİ: Bu kılavuzu ileride kullanmak üzere saklayın	121
2. Tanıtım	121
3. Güvenlik talimatları	122
4. BRITAX SMILE 2	127
4.1 BRITAX SMILE 2'nizin bakımı	127
4.2 Bakım talimatları	128
4.3 Ürün genel görünümü	129
4.4 Açıklama	130
4.5 Teknik Bilgiler	131
5. Şasi	132
5.1 Şasinin açılması	132
5.2 Ayarlama kolu	132
5.3 Şasinin katlanması	133
5.4 Çamurlukların takılması	134
5.5 Arka tekerleklerin takılması	134
5.6 Ön/arka tekerlek hava basıncı	135
5.7 Döner tekerlekler	135
5.8 Park freni	136
5.9 Koltuk ünitesinin şasiye sabitlenmesi	137
5.10 Tampon Çubuğu	137
5.11 Arkalığın ve ayak dayama yerinin ayarlanması	138
5.12 Ana kucağının takılması	138
5.13 Çocuğunuzun kemerle bağlanması	139

6. Платно	141	6. Material	141	6. Kumaş	141
6.1 Сенник	141	6.1 Coviltir	141	6.1 Tente	141
6.2 Покривало за седалката	142	6.2 Apărătoarea unității scaunului	142	6.2 Koltuk ünitesi rüzgarlığı	142
6.3 Сваляне на платното на коша	142	6.3 Scoaterea materialului coșului de cumpărături	142	6.3 Sepet kumaşının çıkarılması	142
6.4 Сваляне на платното на предпазния прът	142	6.4 Scoaterea materialului barei de protecție	142	6.4 Tampon çubuğu kumaşının çıkarılması	142



1. ВАЖНО: запазете тези инструкции за бъдещи справки

Безопасността на вашето дете може да е застрашена, ако не спазвате тези инструкции. Важно е всеки, който използва тази количка и нейните принадлежности, да е запознат с начина на боравене с количката дори ако ще я използва само за кратко време. Очевидно тези инструкции не могат да елиминират всички възможни рискове, свързани с използването на количката. Разбира се, вие отговаряте за безопасността на вашето дете. В случай че нещо не ви е ясно, се свържете с търговеца, от когото сте купили настоящата количка.

Това ръководство за потребителя е превод от английски език.

При поява на съмнение в някой от езиците в това ръководство водеща е версията на английски език.

2. Въведение

Благодарим ви, че избрахте BRITAX SMILE 2. За нас е удоволствие, че нашата BRITAX SMILE 2 ще съпровожда детето ви и ще се грижи за неговата безопасност в първите години от живота му.

ВАЖНО:

- Прочетете инструкциите внимателно и се запознайте с количката, преди да я използвате с детето си.
- Ако се налага количката ви да се използва от други хора, които не са

1. IMPORTANT: păstrați aceste instrucțiuni pentru consultarea ulterioară

Siguranța copilului dumneavoastră poate fi afectată dacă nu urmați aceste instrucțiuni. Este important ca orice persoană care utilizează acest cărucior și accesoriile sale să fie familiarizată cu modul de operare a acestuia, chiar dacă va folosi căruciorul doar pentru o perioadă scurtă de timp. În mod evident, aceste instrucțiuni nu pot elimina toate riscurile posibile legate de utilizarea acestui cărucior. Dumneavoastră sunteți, desigur, responsabil/ă pentru siguranța copilului dumneavoastră. Dacă aveți nelămuriri, contactați magazinul de desfacere din care ați achiziționat căruciorul.

Acest ghid al utilizatorului este o traducere din limba engleză.

În cazul unor nelămuriri în orice altă limbă utilizată în prezentul ghid al utilizatorului, versiunea în limba engleză primează.

2. Introducere

Vă mulțumim că ați ales produsul BRITAX SMILE 2. Ne bucurăm că BRITAX SMILE 2 vă va însoți copilul în siguranță în primii săi ani de viață.

IMPORTANT:

- Citiți instrucțiunile cu atenție și familiarizați-vă cu căruciorul înainte de a-l utiliza împreună cu copilul dumneavoastră.
- În cazul în care căruciorul dumneavoastră va trebui să fie utilizat de

1. ÖNEMLİ: Bu kılavuzu ileride kullanmak üzere saklayın

Bu talimatlara uymazsanız, çocuğunuzun güvenliği etkilenebilir. Puseti yalnızca kısa bir süre için kullanacak olsa bile, bu puseti ve aksesuarlarını kullanan herkesin bunların nasıl çalıştığını bilmesi önemlidir. Bu talimatların bu puseti kullanırken karşılaşılabilecek risklerin tamamını ortadan kaldıramayacağı açıktır. Tabii ki çocuğunuzun güvenliğinden siz sorumlusunuz. Herhangi bir hususu açıkça anlayamadığınız takdirde bu puseti satın aldığınız bayiye başvurun.

Bu kullanma kılavuzu, İngilizce'den tercüme edilmiştir. Bu kullanma kılavuzunda kullanılan başka bir dil konusunda tereddüt oluşması halinde, İngilizce sürüm geçerli olacaktır.

2. Giriş

BRITAX SMILE 2'yi seçtiğiniz için teşekkür ederiz. BRITAX SMILE 2'nin çocuğunuzun hayatının ilk yıllarında güvenli bir şekilde eşlik edeceği için mutluyuz.

ÖNEMLİ:

- Çocuğunuzla kullanmadan önce talimatları dikkatle okuyun ve puseti iyice tanıyın.
- Pusetinizi bu konuda deneyimi olmayan bir kişi (büyükanne, büyükbaba gibi)

запознати с нея (например баби и дядовци), винаги им показвайте как трябва да я използват.

- Безопасността на вашето дете може да е застрашена, ако не спазвате тези инструкции.
- Не използвайте принадлежности, които не са одобрени от Britax за употреба с BRITAX SMILE 2. Това ще направи гаранцията ви невалидна и може да причини повреда на вашия продукт.
- Трябва да се използват само оригинални резервни части, доставени или препоръчани от Britax за BRITAX SMILE 2.

ПРЕДУПРЕЖДЕНИЕ! Не позволявайте на детето си да играе с продукта.

ПРЕДУПРЕЖДЕНИЕ! Продуктът може да съдържа пликче с абсорбиращ влагата силикагел. Не е предназначено за ядене, изхвърлете го.

Ако имате други въпроси относно употребата на BRITAX SMILE 2 или допълнителните принадлежности, моля, не се колебайте да се свържете с нас.

3. Инструкции за безопасност

ПРЕДУПРЕЖДЕНИЕ! Тази количка е подходяща за деца на възраст от 6 месеца до 3 години или с тегло до 17 kg.

alte persoane care nu sunt familiarizate cu acesta (precum bunici), arătați-le întotdeauna cum se utilizează căruciorul.

- Siguranța copilului dumneavoastră poate fi pusă în pericol dacă nu urmați aceste instrucțiuni.
- Nu utilizați accesorii care nu au fost aprobate de Britax pentru a fi utilizate cu BRITAX SMILE 2. Acest lucru va duce la anularea garanției și poate cauza deteriorarea produsului.
- Numai piesele de schimb originale furnizate sau recomandate de Britax trebuie utilizate cu BRITAX SMILE 2.

AVERTISMENT! Nu lăsați copilul să se joace cu produsul.

AVERTISMENT! Produsul poate conține un săculeț cu silicagel desicant. A nu se consuma, a se arunca.

Dacă aveți întrebări suplimentare referitoare la utilizarea produsului BRITAX SMILE 2 sau a accesoriilor sale, vă rugăm să ne contactați.

3. Instrucțiuni de siguranță

AVERTISMENT! Acest cărucior este adecvat pentru copiii de la 6 luni și până la o greutate de 17 kg sau până la vârsta de 3 ani.

kullanacaksa, mutlaka nasıl kullanılacağını gösterin.

- Bu talimatlara uymazsanız, çocuğunuzun güvenliği riske girebilir.
- BRITAX SMILE 2 ile kullanımı Britax tarafından onaylanmamış hiçbir aksesuarı kullanmayın. Aksi takdirde garantiniz geçersiz kılınabilir ve ürününüz zarar görebilir.
- Yalnızca Britax tarafından temin edilen veya önerilen orijinal yedek parçalar BRITAX SMILE 2 ile kullanılmalıdır.

DİKKAT! Çocuğunuzun ürünle oynamasına izin vermeyin.

DİKKAT! Ürünün içinde, nem giderici sili-ka jel içeren bir paket bulunabilir. Bu paketi atın, içeriği yenmemelidir.

BRITAX SMILE 2 veya aksesuarlarıyla ilgili başka sorularınız varsa lütfen bizimle iletişime geçin.

3. Güvenlik Talimatları

DİKKAT! Bu puset 6 aylıktan itibaren 17 kg veya 3 yaşına kadar olan çocuklar için uygundur.

ПРЕДУПРЕЖДЕНИЕ! Тази седалка **не** е подходяща за деца под 6 месеца.

ПРЕДУПРЕЖДЕНИЕ! Този продукт **да не** се използва:

- Като заместител на легло или кошче. Преносимите кошове и детските колички могат да се използват само за транспортиране.
- За тичане или пързаяне.
- За транспортиране на повече от едно дете.
- За търговски цели.
- Като система за транспортиране с други кошове, различни от тези, посочени в това Ръководство на потребителя.

ПРЕДУПРЕЖДЕНИЕ! Преди употреба се уверете, че всички блокиращи устройства са задействани.

ПРЕДУПРЕЖДЕНИЕ! При пренасяне на количката проверете дали не сте откопчали закопчалката по погрешка.

ПРЕДУПРЕЖДЕНИЕ! Когато сгъвате шасито на количката, внимавайте вие или някой друг да не бъде заклещен.

ПРЕДУПРЕЖДЕНИЕ! Никога не сгъвайте количката, докато в нея има дете.

ПРЕДУПРЕЖДЕНИЕ! За да предотвратите наранявания, се уверете,

AVERTISMENT! Acest scaun **nu** este adecvat pentru copiii mai mici de 6 luni.

AVERTISMENT! Acest produs **nu** este adecvat:

- Ca un înlocuitor pentru pat sau pătuț pentru copii. Landourile și cărucioarele pot fi utilizate numai pentru transport.
- Pentru alergare sau patinaj.
- Pentru transportarea mai multor copii.
- Pentru uz comercial.
- Ca un sistem de transport în combinație cu scoici, altele decât cele menționate în acest ghid al utilizatorului.

AVERTISMENT! Asigurați-vă că dispozitivele de blocare sunt fixate în poziție înainte de utilizare.

AVERTISMENT! Când transportați căruciorul, asigurați-vă că nu deschideți din greșeală elementul de blocare de siguranță.

AVERTISMENT! Când pliați cadrul căruciorului, asigurați-vă că dumneavoastră și alte persoane nu sunteți rănite de acesta.

AVERTISMENT! Nu pliați niciodată căruciorul când în acesta se află un copil.

AVERTISMENT! Pentru a preveni vătămarea, asigurați-vă că la deplierea și

DİKKAT! Bu koltuk ünitesi 6 aydan küçük çocuklar için uygun **değildir**.

DİKKAT! Bu ürün aşağıdakiler için uygun **değildir**:

- Yatak ya da bebek beşiği olarak. Portbebe, çocuk arabası ve pusetler yalnızca ulaşım için kullanılmalıdır.
- Koşu veya paten içindir.
- Birden fazla çocuk taşımak.
- Ticari amaçla kullanmak.
- Bu kullanım kılavuzunda belirtilenler haricinde ana kucaklarıyla birlikte seyahat etmek için.

DİKKAT! Kullanmadan önce tüm bağlantı cihazlarının takılı olduğundan emin olun.

DİKKAT! Puseti taşıırken, güvenlik kilidini yanlışlıkla açmadığınızdan emin olun.

DİKKAT! Puset iskeletini katarken, elinizin ya da başkalarının elinin sıkışmadığından emin olun.

DİKKAT! İçinde bir çocuk otururken puseti asla katlamayın.

DİKKAT! Yaralanmayı önlemek için, bu ürünü katlama ya da açma sırasında çocuğunuzun yakında olmadığından emin olun.

че вашето дете е далече от продукта, когато го разгъвате или сгъвате.

ПРЕДУПРЕЖДЕНИЕ! Винаги използвайте система за обезопасяване.

ПРЕДУПРЕЖДЕНИЕ! Проверявайте дали устройствата за закрепване на коша, седалката или седалката за кола са прикрепени правилно към шасито.

ПРЕДУПРЕЖДЕНИЕ! Никога не оставяйте детето си без надзор.

ПРЕДУПРЕЖДЕНИЕ! Винаги когато паркирате количката, преди да сложите детето вътре или да го извадите, задействайте спирачката.

ПРЕДУПРЕЖДЕНИЕ! Когато регулирате някоя част на количката, се погрижете детето да не може да достигне подвижните части.

ПРЕДУПРЕЖДЕНИЕ! Закачането на багаж на дръжката на количката влияе върху стабилността ѝ.

ПРЕДУПРЕЖДЕНИЕ! Пазете детето от силна слънчева светлина. Сенникът не осигурява достатъчна защита от опасните ултравиолетови лъчи.

ПРЕДУПРЕЖДЕНИЕ! Ако използвате допълнителен колан, отговарящ на EN13210, от двете страни на седалката ще откриете механизми с D пръстен.

плиerea acestui produs, copilul dumneavoastră se află la distanță de cărucior.

AVERTISMENT! Utilizați întotdeauna un sistem de reținere.

AVERTISMENT! Verificați dacă landoul sau unitatea scaunului sau dispozitivele de atașare la scaunul autovehiculului sunt fixate corect înainte de utilizare.

AVERTISMENT! Nu lăsați niciodată copilul nesupravegheat.

AVERTISMENT! Acționați întotdeauna frâna când parcați căruciorul, înainte de a așeza copilul în acesta și înainte de a lua copilul din acesta.

AVERTISMENT! Când faceți ajustări, asigurați-vă că piesele mobile nu se află la îndemâna copilului.

AVERTISMENT! Greutățile atârinate de mânerul de împingere afectează stabilitatea căruciorului.

AVERTISMENT! Protejați-vă copilul împotriva luminii puternice a soarelui. Coviltirul nu asigură protecție completă împotriva radiațiilor UV periculoase.

AVERTISMENT! Dacă utilizați un ham alternativ în conformitate cu EN13210, dispozitivele de atașare în formă de D se găsesc pe fiecare parte a căruciorului.

DİKKAT! Her zaman sabitleme sistemini kullanın.

DİKKAT! Kullanmadan önce, portbenin gövdesinin veya koltuk ünitesinin veya araç koltuğunun bağlantı cihazlarının doğru olarak takıldığından emin olun.

DİKKAT! Çocuğunuzu asla yalnız bırakmayın.

DİKKAT! Puseti park ettiğinizde, çocuğunuzu içerisine koymadan ve çıkarmadan önce her zaman freni çekin.

DİKKAT! Ayarlama yaparken, çocuğunuzun hareketli parçalara erişemeyeceğinden emin olun.

DİKKAT! İtme kolundaki yükler pusetin dengesini etkileyebilir.

DİKKAT! Çocuğunuzu yoğun güneş ışığından koruyun. Tente, tehlikeli UV ışınlarından yüzde yüz koruma sağlamaz.

DİKKAT! EN13210'a uygun alternatif bir kemer kullanılıyorsa, D halkası ataşmanları pusetin her iki yanında bulunabilir.

DİKKAT! Her zaman doğru takılmış ve ayarlanmış bir kemer kullanın.

DİKKAT! Bacak arası kemerini daima el kemeriyle bir arada kullanın.

ПРЕДУПРЕЖДЕНИЕ! Винаги използвайте правилно сглобен и регулиран колан.

ПРЕДУПРЕЖДЕНИЕ! Винаги използвайте ограничителния колан между краката заедно с колана около кръста.

ПРЕДУПРЕЖДЕНИЕ! След промяна на позицията на седалката на детето винаги регулирайте колана отново.

ПРЕДУПРЕЖДЕНИЕ! Никога не използвайте предпазния прът или сенника за пренасяне на седалката или количката.

ПРЕДУПРЕЖДЕНИЕ! Използвайте тази количка само за броя деца (1), за които е предназначена.

ПРЕДУПРЕЖДЕНИЕ! Всеки товар, закрепен към дръжката и/или гърба на облегалката и/или отстрани на количката, ще окаже влияние върху стабилността на количката.

ПРЕДУПРЕЖДЕНИЕ! Това превозно средство не замества кошчето или леглото за седалки за кола, използвани заедно с шаси. Ако вашето дете има нужда от сън, то трябва да бъде поставено в подходящ кош за новородено, кошара или легло.

AVERTISMENT! Utilizați întotdeauna un ham fixat și reglat corect.

AVERTISMENT! Utilizați întotdeauna centura bifurcată în combinație cu centura pentru talie.

AVERTISMENT! Reajustați întotdeauna hamul când modificați poziția de ședere a copilului dumneavoastră.

AVERTISMENT! Nu utilizați niciodată bara de protecție sau coviltirul pentru a transporta unitatea scaunului sau căruciorul.

AVERTISMENT! Utilizați acest cărucior doar pentru numărul de copii (1) pentru care a fost conceput.

AVERTISMENT! Orice greutate atașată de mâner și/sau la spătarul și/sau pe părțile laterale ale căruciorului va afecta stabilitatea căruciorului.

AVERTISMENT! Pentru scaune auto utilizate împreună cu un șasiu, acest autovehicul nu înlocuiește un pătuț pentru copii sau un pat. În cazul în care copilul trebuie să doarmă, atunci acesta trebuie așezat într-un landou, pătuț pentru copii sau pat adecvat.

DİKKAT! Çocuğunuzun oturma konumunu değiştirirken kemerleri her zaman yeniden ayarlayın.

DİKKAT! Koltuk ünitesini veya puseti taşımak için asla tampon çubuğunu veya tenteyi kullanmayın.

DİKKAT! Bu arabayı tasarlandığı sayıda (1) çocuk için kullanın.

DİKKAT! Kola ve/veya arkalığın arkasına ve/veya aracın yanlarına takılan her türlü yük aracın dengesini etkileyebilir.

DİKKAT! Bir şasi ile birlikte kullanılan otomobil koltukları için; bu araç beşik veya yatak yerine kullanılmaz. Çocuğunuzun uyuması gerekirse, uygun bir bebek arabası, bebek yatağı veya yatak içerisine yerleştirilmelidir.

Паркирайте количката само със задействана спирачка.
Винаги проверявайте дали спирачката е правилно задействана.

Тази количка (система за пътуване) е разработена и произведена съгласно стандарт EN1888:2012.

BRITAX SMILE 2 може да се използва в следните конфигурации:



Като количка със седалка BRITAX SMILE 2 от 6 месеца до 17 kg или 3-годишна възраст.



Като система за пътуване с преносим кош от раждането до 13 kg.

BRITAX SMILE 2 може да се използва като система за пътуване със следните кошове Britax Römer:

- BABY-SAFE
- BABY-SAFE plus
- BABY-SAFE plus II
- BABY-SAFE plus SHR II
- BABY-SAFE Sleeper
- BRITAX Primo

Parcați căruciorul numai cu frâna acționată.
Verificați întotdeauna că frâna este acționată în mod corect.

Acest cărucior (sistem de transport) a fost conceput și fabricat în conformitate cu standardul EN1888:2012.

BRITAX SMILE 2 poate fi utilizat în următoarele configurații:



Ca un cărucior cu scaunul BRITAX SMILE 2 de la 6 luni până la 17 kg sau 3 ani.



Ca un sistem de transport cu o scoică de la naștere până la 13 kg.

BRITAX SMILE 2 poate fi utilizat ca un sistem de transport cu următoarele scoici Britax Römer:

- BABY-SAFE
- BABY-SAFE plus
- BABY-SAFE plus II
- BABY-SAFE plus SHR II
- BABY-SAFE Sleeper
- BRITAX Primo

Puseti sadece freni kullanarak park edin.
Frenin doğru şekilde çekilmiş olup olmadığını her zaman kontrol edin.

Bu puset (seyahat sistemi), EN1888:2012 standardına uygun olarak geliştirilip üretilmiştir.

BRITAX SMILE 2 aşağıdaki yapılandırmalar ile kullanılabilir:



BRITAX SMILE 2 koltuk ile 6 aylıktan 17 kg veya 3 yaşına kadar puset olarak.



Doğumdan 13 kg ağırlığa kadar ana kucaklı bir seyahat sistemi olarak.

BRITAX SMILE 2 aşağıdaki Britax Römer ana kucakları ile bir seyahat sistemi olarak kullanılabilir:

- BABY-SAFE
- BABY-SAFE plus
- BABY-SAFE plus II
- BABY-SAFE plus SHR II
- BABY-SAFE Sleeper
- BRITAX Primo

BG

Указания за потребителя

Преносимият кош трябва да се използва само обърнат назад на количката. Когато използвате системата за пътуване, моля, следвайте инструкциите към вашия кош.



Като система за пътуване с преносим кош Britax от раждането до 9 kg.

BRITAX SMILE 2 може да се използва заедно с преносим кош. Когато използвате заедно с преносим кош Britax, следвайте инструкциите към него. Преносимият кош Britax трябва да се използва само обърнат със задната си страна към количката.



Като система за пътуване с мек преносим кош Britax от раждането до 9 kg.

BRITAX SMILE 2 може да се използва заедно с мек преносим кош. Когато използвате заедно с мек преносим кош Britax, следвайте инструкциите към него.

BRITAX SMILE 2 шаси + седалка е съвместима с:

- a, преносим кош Britax
- б, мек преносим кош Britax
- в, кошове Britax Baby-Safe
- г, покривало за дъжд BRITAX SMILE 2

Спазвайте подходящите инструкции за потребителя, ако е необходимо.

4. BRITAX SMILE 2

4.1 Обслужване на вашата BRITAX SMILE 2

Продуктът трябва да се проверява и почиства редовно.

RO

Instrucțiunile de utilizare

O scoică trebuie utilizată pe cărucior numai orientată în sens invers direcției de rulare. Când este utilizată ca sistem de transport, vă rugăm să respectați instrucțiunile pentru scoică dumneavoastră.



Ca un sistem de transport cu landoul Britax de la naștere la 9 kg.

BRITAX SMILE 2 poate fi utilizat cu un landou. Când este utilizat cu landoul Britax, vă rugăm să respectați instrucțiunile pentru acesta. Landoul Britax trebuie utilizat pe cărucior numai orientat în sens invers direcției de rulare.



Ca un sistem de transport cu port-bebeul Britax de la naștere până la 9 kg.

BRITAX SMILE 2 poate fi utilizat cu un port-bebe. Când este utilizat cu port-bebeul Britax, vă rugăm să respectați instrucțiunile pentru acesta.

BRITAX SMILE 2 șasiu + unitate scaun este compatibil cu:

- a, landoul Britax
- b, port-bebeul Britax
- c, scoicile Britax Baby-Safe
- d, apărătoarea de ploaie BRITAX SMILE 2

Vă rugăm să respectați instrucțiunile relevante de utilizare, dacă se aplică.

4. BRITAX SMILE 2

4.1 Îngrijirea produsului dumneavoastră BRITAX SMILE 2

Produsul trebuie verificat și curățat în mod regulat.

TR

Kullanıcı Talimatları

Ana kucağı yalnızca pusette arkaya dönük şekilde kullanılmalıdır. Bir seyahat sistemi olarak kullanıldığında, lütfen ana kucağınızın talimatlarına uyun.



Britax portbebe ile doğumdan 9 kg ağırlığa kadar bir seyahat sistemi olarak.

BRITAX SMILE 2 bir portbebe ile kullanılabilir: Britax portbebe ile birlikte kullanıldığında, lütfen aşağıdaki talimatlara uyun. Britax portbebe yalnızca pusette arkaya dönük şekilde kullanılmalıdır.



Britax yumuşak portbebe ile doğumdan 9 kg ağırlığa kadar bir seyahat sistemi olarak.

BRITAX SMILE 2 yumuşak bir portbebe ile kullanılabilir: Britax yumuşak portbebe ile birlikte kullanıldığında, lütfen aşağıdaki talimatlara uyun.

BRITAX SMILE 2 şasisi + koltuk ünitesi aşağıdakilerle uyumludur:

- a, Britax portbebe
- b, Britax yumuşak portbebe
- c, Britax Baby-Safe ana kucakları
- d, BRITAX SMILE 2 yağmurluk

Lütfen uygun hallerde aşağıdaki ilgili kullanım talimatlarına uyun.

4. BRITAX SMILE 2

4.1 BRITAX SMILE 2'nizin bakımı

Ürün düzenli olarak kontrol edilmeli ve temizlenmelidir.

- Редовно проверявайте всички важни части за повреди. Уверете се, че механичните компоненти работят правилно.
- Редовно проверявайте дали всички винтове, нитове, болтове и други крепежни елементи са затегнати.
- Не използвайте за смазване грес или масло – използвайте спрей на силиконова основа.
- Прекаленото натоварване, неправилното сгъване или използването на неодобри аксесоари може да повреди или да унищожи количката.
- Никога не поставяйте повече от 7 kg в кошницата за пазаруване.
- Съхранявайте сгънатата количка само в добре проветрени помещения, за да я предпазите от мухъл.
- Не съхранявайте количката на пряка слънчева светлина, за да не избледнее тапицерията.
- Не използвайте количката, ако части от нея са огънати, износени или счупени. Ремонтирайте количката в сервиз или се свържете с отдела за обслужване на клиенти на Britax.
- При контакт с PVC подове е възможно гумените колела да оставят петна. Избягвайте да поставяте колелата на такива повърхности.

4.2 Грижа за количката

Тапицерията на седалката и сенникът могат да се почистват с гъба и топла сапунена вода.



- Verificați regulat componentele importante pentru a nu prezenta deteriorări. Asigurați-vă de funcționarea corespunzătoare a componentelor mecanice.
- Verificați în mod regulat că toate șuruburile, niturile, bolțurile și alte elemente de fixare sunt strânse.
- Nu utilizați vaselină sau ulei pentru lubrifiere – utilizați un spray pe bază de silicon.
- O greutate prea mare, plierea inadecvată sau utilizarea unor accesorii neomologate pot deteriora sau distruge căruciorul.
- Nu așezați mai mult de 7 kg în coșul pentru cumpărături.
- Vă rugăm să păstrați căruciorul pliat numai într-o zonă bine ventilată pentru a preveni formarea mucegaiului.
- Nu așezați căruciorul într-un loc sub acțiunea directă a razelor soarelui deoarece materialele textile se pot decolora.
- Nu utilizați căruciorul dacă prezintă părți îndoite, uzate sau rupte. Solicitați repararea căruciorului de un centru de service sau contactați serviciul de asistență tehnică a clienților Britax.
- Pneurile din cauciuc pot lăsa pete atunci când intră în contact cu pardoseala din PVC. Vă rugăm evitați amplasarea pneurilor pe astfel de suprafețe.

4.2 Instrucțiuni de îngrijire

Husa scaunului și coviltirul pot fi curățate cu un burete și apă caldă cu săpun.



- Tüm önemli parçaları hasara karşı düzenli olarak kontrol edin. Mekanik bileşenlerin düzgün çalıştığından emin olun.
- Tüm vida, perçin, civata ve diğer bağlantıların sıkı olup olmadıklarını düzenli olarak kontrol edin.
- Yağlama için gres veya yağ kullanmayın – silikon bazlı bir sprey kullanın.
- Aşırı yük, yanlış katlama veya onaylanmamış aksesuarların kullanımı pusete zarar verebilir veya puseti kullanılmaz hale getirebilir.
- Alışveriş sepetine asla 7 kg'dan fazla yük koymayın.
- Küflenmeyi önlemek için katlanmış puseti lütfen yalnızca iyi havalandırılan bir alanda saklayın.
- Puseti doğrudan güneş ışığına maruz bırakmayın, kumaşlar solabilir.
- Parçaları eğilmiş, yıpranmış veya kırılmışsa puseti kullanmayın. Pusetin tamirini bir tamir merkezine yaptırın veya Britax Müşteri Hizmetleri ile iletişime geçin.
- Kauçuk lastikler, PVC zemine temas ettiği takdirde leke yapabilir. Lütfen lastikleri bu tip yüzeylere bırakmaktan kaçının.

4.2 Bakım talimatları

Koltuk kılıfı ve tente bir sünger ve ılık sabunlu su ile temizlenebilir.

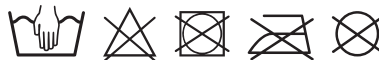

4.3 Общ преглед на продукта

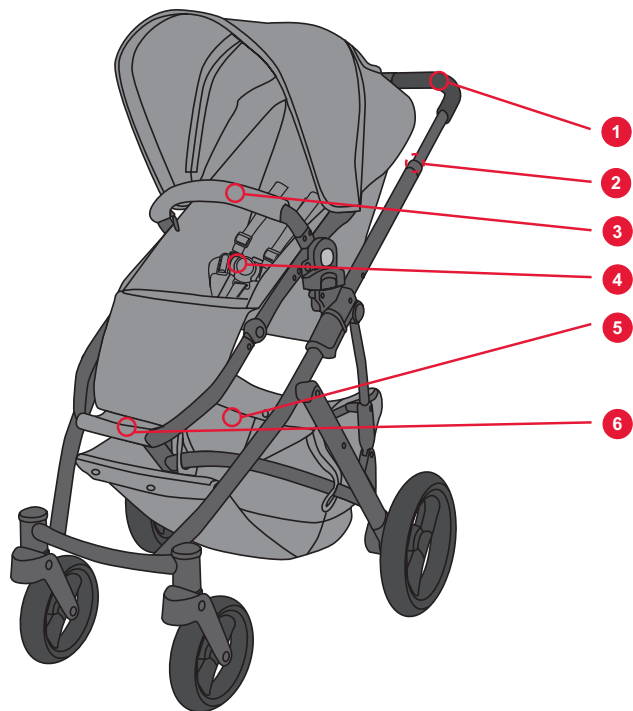

4.3 Prezentarea generală a produsului



4.3 Ürün Genel Görünümü

4.4 Описание

№	Описание
1	Дръжка
2	Лост за сгъване на шасито
3	Предпазен прът
4	Колан
5	Кошница
6	Подложка за крака
7	Прозорче за наблюдение
8	Ръчка за регулиране на облегалката
9	Сенник
10	Ръчка за регулиране на височината
11	Удължение на сенника
12	Застопоряване с щракване
13	Застопоряване на шасито
14	Ръчна спирачка
15	Бутон за освобождаване на въртящото се колело
16	Въртящо се застопоряване
17	Въртящо се колело

4.4 Descriere

Nr.	Descriere
1	Mâner
2	Manetă pentru plierea șasiului
3	Bară de protecție
4	Ham
5	Coș de cumpărături
6	Rezemătoare pentru picioare
7	Fereastră de vizualizare
8	Manetă de reglare a spătarului
9	Coviltir
10	Dispozitiv de reglare a înălțimii mânerului
11	Extensie a cupolei
12	Dispozitiv de blocare cu declic
13	Dispozitiv de blocare a șasiului
14	Frână de parcare
15	Buton de eliberare roată pivotantă
16	Blocare pivotare
17	Roată pivotantă

4.4 Açıklama

No.	Tanım
1	Tutacak
2	Şasiyi katlama kolu
3	Tampon çubuğu
4	Kemer
5	Sepet
6	Ayak dayama yeri
7	Gözetleme penceresi
8	Arkalık ayar kolu
9	Tente
10	Kol yüksekliği ayarlayıcı
11	Güneşlik uzatıcı
12	Geçmeli kilit
13	Şasi kilidi
14	Park freni
15	Döner tekerlek serbest bırakma düğmesi
16	Dönme kilidi
17	Döner tekerlek

Поискайте в магазина да ви покажат как се използва детската количка, ако не разбирате тези инструкции.

4.5 Техническа информация

Тегло

- Шаси, колела, седалка 13 kg.
- Шаси, колела 8,9 kg.
- Седалка 4,1 kg.

Размери

- Диапазон на височината на дръжката 80 – 110 cm.
- Шаси, колела, седалка (сгъната) 87 x 57 x 36 cm.
- Шаси, колела (сгъната) 83 x 57 x 30 cm.
- Колела 19 – 28 cm.

Максимален товар

- Седалка 17 kg.
- Кошница 7 kg.

Cereți o demonstrație cu căruciorul în magazin dacă nu înțelegeți aceste instrucțiuni.

4.5 Informații tehnice

Greutate

- Șasiu, roți, unitate scaun 13 kg.
- Șasiu, roți 8,9 kg.
- Unitate scaun 4,1 kg.

Dimensiuni

- Interval de înălțime mâner 80 – 110 cm.
- Șasiu, roți, unitate scaun (pliate) 87 x 57 x 36 cm.
- Șasiu, roți (pliate) 83 x 57 x 30 cm.
- Roți 19 – 28 cm.

Sarcină maximă

- Unitate scaun 17 kg.
- Coș 7 kg.

Bu talimatları anlamadığınız takdirde mağazanın pusetin kullanımını göstermesini isteyin.

4.5 Teknik Bilgiler

Ağırlık

- Şasi, tekerlekler, koltuk ünitesi 13 kg.
- Şasi, tekerlekler 8,9 kg.
- Koltuk ünitesi 4,1 kg.

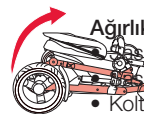

Boyutlar

- Kol yüksekliği aralığı 80 – 110 cm.
- Şasi, tekerlekler, koltuk ünitesi (katlanmış) 87 x 57 x 36 cm.
- Şasi, tekerlekler (katlanmış) 83 x 57 x 30 cm.
- Tekerlekler 19 – 28 cm.

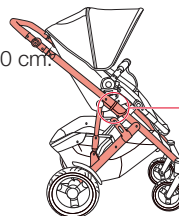

Maksimum yük

- Koltuk ünitesi 17 kg.
- Sepet 7 kg.

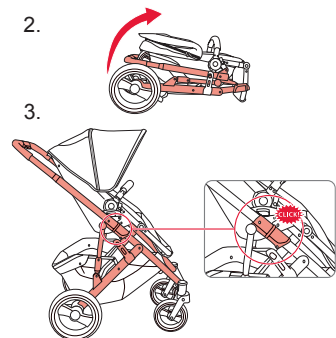
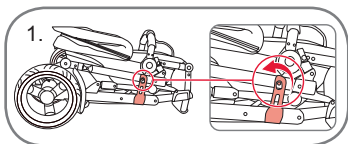

5. Шаси

5.1 Разгъване на шасито

1. Освободете транспортната заключване, като издърпате закопчалката.
2. Разгънете шасито, като вдигнете дръжката.
3. Уверете се, че застопоряващите части на шасито са застопорени в съответната позиция, както е показано на фигурите.
4. Вдигнете дръжката до желаната позиция, вж. по-долу.

ПРЕДУПРЕЖДЕНИЕ!

- Дръжте децата настрана от количката по време на сгъване и разгъване.
- Уверете се, че застопоряващите части на шасито са добре захванати преди употреба.

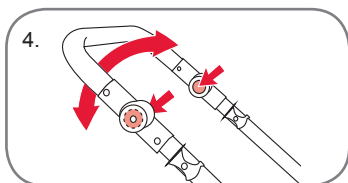

5.2 Регулиране на дръжката

Регулирайте височината на дръжката, като натиснете бутоните на регулатора за височина от двете страни на дръжката (фиг. 4). Повдигнете/свалете надолу дръжката до желаната позиция, отпуснете бутоните и дръжката ще се застопори в новата позиция.

5. Şasiu

5.1 Deplierea şasiului

1. Eliberați elementul de blocare a transportului trăgând de închizătoare.
2. Depliați şasiul ridicând mânerul.
3. Asigurați-vă că şasiul este blocat în poziție astfel cum este indicat în imagine.
4. Ridicați mânerul în poziția cerută, a se vedea mai jos.

AVERTISMENT!

- Țineți copiii la distanță de cărucior în timpul deplierii și plierii.
- Asigurați-vă că elementele de blocare ale şasiului sunt fixate în poziție înainte de utilizare.

5.2 Reglarea mânerului

Reglați înălțimea mânerului apăsând butoanele de reglare a înălțimii aflate pe ambele părți ale mânerului (Im. 4). Ridicați/coborâți mânerul în poziția dorită, eliberați butoanele, iar mânerul se va bloca în noua poziție.

5. Şasi

5.1 Şasiin açılması

1. Mandalı çekerek taşıma kilidini serbest bırakın.
2. Kolu kaldırarak şasiyi açın.
3. Şasiin resimlerde gösterildiği şekilde yerine oturarak kilitlenmesini sağlayın.
4. Aşağıdaki şekilde kolu kaldırarak gerekli konuma getirin.

DİKKAT!

- Açma ve katlama sırasında çocukları pusetten uzak tutun.
- Kullanmadan önce şasi kilitlerinin devrede olduğundan emin olun.

5.2 Kolun ayarlanması

Kolun iki tarafındaki yükseklik ayarlayıcı üzerindeki düğmelere basarak kolun yüksekliğini ayarlayın (Resim 4). Kolu kaldırarak/indirek gerekli konuma getirin ve düğmeleri serbest bırakın; kol yeni konumunda kilitlenecektir.

ВАЖНО! Уверете се, че дръжката е застопорена, преди да използвате количката. Всеки товар, закрепен към дръжката и/или на облегалката и/или отстрани на количката ще окаже влияние върху стабилността на количката.

IMPORTANT! Asigurați-vă că mânerul este în poziția blocat înainte de utilizare. Orice greutate atașată de mâner și/ sau pe spătar și/ sau pe părțile laterale ale căruciorului va afecta stabilitatea acestuia.

ÖNEMLİ! Kullanmadan önce kolun kilitli olduğundan emin olun. Kola ve/veya arkağı ve/veya yanlara takılan her türlü yük pusetin dengesini etkileyecektir.

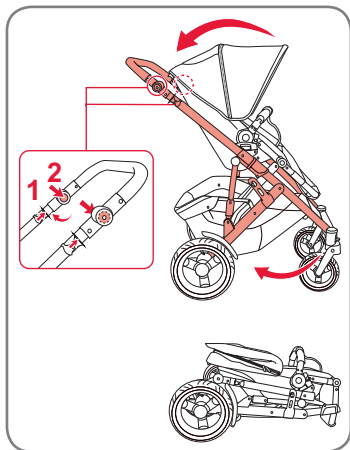

5.3 Сгъване на шасито

Преди да сгънете количката:

Освободете функцията за завъртане, сгънете надолу сенника, поставете облегалката в хоризонтална позиция и изпразнете кошницата и седалката. Поставете пръта на дръжката в най-долна позиция.

1. Издърпайте към вас лостове за сгъване на шасито от двете страни на дръжката.
2. Натиснете дръжката надолу и сгънете количката. Използвайте транспортната закопчалка, за да заключите количката в сгъната позиция.

5.3 Plierea șasiului

Înainte de a plia căruciorul:

Eliberați funcția de pivotare, pliați coviltirul, așezați spătarul în poziție complet înclinată și goliți coșul pentru cumpărături și scaunul. Așezați bara mânerului în poziția cea mai joasă.

1. Trageți de manetele pentru plierea șasiului de pe ambele părți ale mânerului înspre dumneavoastră.
2. Împingeți mânerul în jos și pliați pătuțul. Utilizați elementul de blocare a transportului pentru a bloca pătuțul în poziția pliat.

5.3 Șasinin katlanması

Arabayı katlamadan önce:

Dönme fonksiyonunu serbest bırakın, Dönme fonksiyonunu serbest bırakın, tenteyi katlayın, arkağı tamamen yatar konuma getirin ve sepet ile koltuğu boşaltın. Tutma çubuğunu en düşük konuma getirin.

1. Kolun iki tarafındaki şasi katlama kollarını kendinize doğru çekin.
2. Kolu aşağı itin ve bebek arabasını katlanmış konumda kilitlemek için taşıma kilidini kullanın.

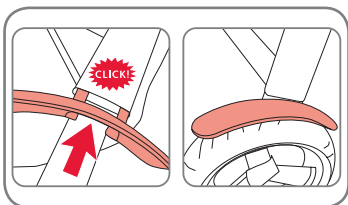

5.4 Поставяне на калниците

Поставяне на калниците

Избутайте калниците върху устройството за закрепване, докато се застопорят.

Отстраняване на калниците

Издърпайте калниците от устройството за закрепване.

5.4 Ataşarea apărătoarelor de noroi

Ataşați apărătoarele de noroi

Împingeți apărătoarele de noroi pe dispozitivul de ataşare până când sunt fixate în poziție.

Scoaterea apărătoarelor de noroi

Trageți apărătoarele de noroi de pe dispozitivul de ataşare.

5.4 Çamurlukların takılması

Çamurlukları takın

Çamurlukları yerine oturana kadar bağlantı cihazına doğru itin.

Çamurlukların çıkarılması

Çamurlukları bağlantı cihazından çekerek çıkarın.

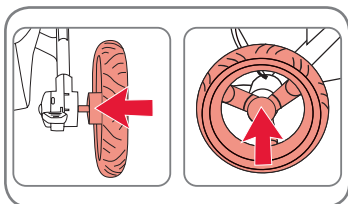

5.5 Поставяне на задните колела

1. Натиснете застопоряващия бутон и бутнете колелото по оста до упор.
2. Отпуснете бутона и проверете дали колелото е поставено на мястото си.

ПРЕДУПРЕЖДЕНИЕ!

Уверете се преди употреба, че колелата са здраво прикрепени и че не могат да се свалят от оста.

ВАЖНО! Някои подови материали съдържат компоненти, които отделят пигмент с черен цвят от гумите, които могат да оцветят пода. Поради това трябва да сте сигурни, че гумите не стоят директно върху пода.

5.5 Ataşarea roţilor posterioare

1. Apăsați pe butonul de blocare și trageți roata pe ax cât mai mult cu putință.
2. Eliberați butonul și verificați dacă roata este poziționată corect.

AVERTISMENT! Asigurați-vă înainte de utilizare că roțile sunt ataşate ferm și că nu pot fi trase de pe ax.

IMPORTANT! Anumite materiale de pardoseală conțin componente care eliberează pigment de culoare neagră din pneuri ceea ce ar putea duce la colorarea pardoselii. Prin urmare, trebuie să vă asigurați că pneurile nu intră în contact direct cu pardoseala.

5.5 Arka tekerleklerin takılması

1. Kilitleme düğmesine basın ve tekerleği gittiği yere kadar aks üzerinde itin.
2. Düğmeyi bırakın ve tekerleğin yerine sıkıca oturup oturmadığını kontrol edin.

DİKKAT! Kullanmadan önce tekerleklerin sıkıca takıldığından ve akstan çekilerek çıkmadığından emin olun.

ÖNEMLİ! Bazı zemin materyalleri, lastiklerden zeminin rengini değiştirebilecek siyah renkte pigmentler ayıran bileşenler içerebilir. Dolayısıyla, lastiklerin doğrudan zemin üzerinde durmamasını sağlamalısınız.

Отстраняване на задното колело: натиснете застопоряващия бутон и след това издърпайте колелото от оста. Избършете праха от осите, преди отново да поставите колелото.

5.6 Налягане на въздуха в предните/задните колела

ПРЕДУПРЕЖДЕНИЕ! Винаги осигурявайте правилното налягане на въздуха в колелата! Максималното налягане на въздуха в предните/задните колела е 1,7 bar (25 psi).

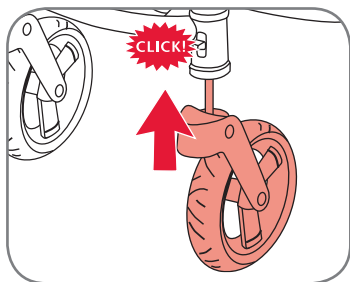

5.7 Въртящи се колела

Поставяне на колела:

1. Натиснете колелото в устройството за закрепване на колелото, докато се чуе щракване.
2. Проверете дали колелото е здраво прикрепено, като го дръпнете навън.

ПРЕДУПРЕЖДЕНИЕ! Уверете се преди употреба, че колелата са здраво прикрепени и че не могат да се извадят от устройството за закрепване.

ВАЖНО! Уверете се, че въртящите се колела не са застопорени, преди да поставите предните колела.

Scoaterea roții posterioare: apăsați pe butonul de blocare și apoi trageți roata de pe ax. Îndepărtați orice murdărie de pe ax înainte de a pune roata înapoi din nou.

5.6 Presiunea aerului în roțile frontale/posterioare

AVERTISMENT! Asigurați-vă întotdeauna că presiunea aerului din roți este corectă! Presiunea maximă a aerului în roțile frontale/posterioare este de 1,7 bar (25 psi).

5.7 Roți pivotante

Atașarea roților:

1. Apăsați roata în dispozitivul de atașare a roții până când se fixează cu un declic.
2. Verificați dacă roata este fixată în poziție trăgând de ea în afară.

AVERTISMENT! Asigurați-vă înainte de utilizare că roțile sunt atașate ferm și că nu pot fi trase de pe dispozitivul de atașare a roților.

IMPORTANT! Asigurați-vă că roțile pivotante sunt deblocate înainte de a atașa roțile frontale.

Arka tekerleğin çıkarılması: kilitleme düğmesine basarak tekerleği akstan çekin. Tekerleği yeniden takmadan önce aksların üzerindeki kirleri silin.

5.6 Ön/arka tekerlek hava basıncı

DİKKAT! Tekerleklerde her zaman doğru hava basıncı olduğundan emin olun! Ön/arka tekerleklerdeki maksimum basınç 1,7 bar (25 psi) olmalıdır.

5.7 Döner tekerlekler

Tekerleklerin takılması:

1. Tekerlek tık sesi çıkararak yerine sabitlenene kadar tekerleği tekerlek bağlantı parçasına bastırın.
2. Tekerleği dışarı doğru çekerek sıkıca yerine oturduğundan emin olun.

DİKKAT! Kullanmadan önce tekerleklerin sıkıca takıldığından ve tekerlek bağlantı parçasından çekilerek çıkmadığından emin olun.

ÖNEMLİ! Ön tekerlekleri takmadan önce döner tekerleklerin kilitleti olmadığından emin olun.

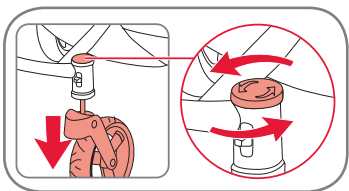

Отстраняване на въртящите се колела:

За да отстраните въртящото се колело (единично), завъртете бутона, разположен върху държача на колелото, по посока на стрелката, докато издърпате колелото. Избършете праха от приставката, преди отново да поставите колелото.

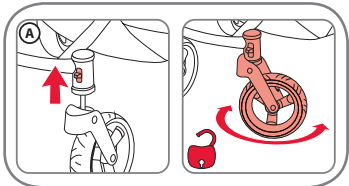

Освобождение на функцията за въртене (A):

Поставете ключа за въртене в горна позиция, за да се освободи въртенето.

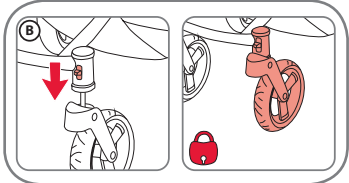

Заклучване на функцията за въртене (B):

Поставете ключа за въртене в долна позиция, за да застопорите колелата на мястото им.

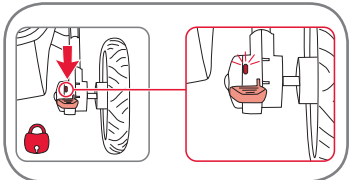

5.8 Ръчна спирачка

Задействайте ръчната спирачка: Натиснете спирачния педал, докато в индикаторното прозорче се появи червената маркировка.

Освободете ръчната спирачка: Натиснете спирачния педал, докато в индикаторното прозорче се появи зелената маркировка.

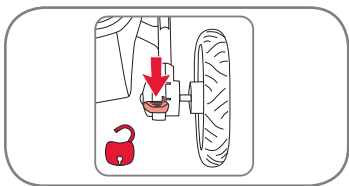

ПРЕДУПРЕЖДЕНИЕ!

Уверете се, че ръчната спирачка е задействана, когато поставяте детето си в количката или го изваждате от нея.

Сcoaterea roților pivotante:

Pentru a scoate roata pivotantă (singular), rotiți butonul de pe partea superioară a suportului roții în direcția săgeții în timp ce trageți roata în afară. Îndepărtați orice murdărie de pe dispozitivul de atașare înainte de a pune roata înapoi.

Eliberarea funcției de pivotare (A):

Împingeți elementul de blocare a pivotării în sus pentru a elibera funcția de pivotare.

Blocarea funcției de pivotare (B):

Împingeți elementul de blocare a pivotării în jos pentru a bloca roțile în poziție.

5.8 Frână de parcare

Acționarea frânei de parcare: Apăsăți pedala de frână până când marcajul roșu este vizibil în fereastra indicatoare.

Eliberarea frânei de parcare: Apăsăți pedala de frână până când marcajul verde este vizibil în fereastra indicatoare.

AVERTISMENT! Asigurați-vă că frâna de parcare este acționată când puneți copilul în căruț sau când îl scoateți din căruț.

Döner tekerleklerin çıkarılması:

Döner tekerleği (Tekil) çıkarmak için, tekerlek tutucunun üzerindeki düğmeyi ok yönünde çevirerek tekerleği çekin. Tekerleği yeniden takmadan önce bağlantı parçasının üzerindeki kirleri silin.

Dönme fonksiyonunu serbest bırakma (A):

Dönme fonksiyonunu serbest bırakmak için dönme kilidini yukarı konumuna getirin.

Dönme fonksiyonunu kilitleme (B):

Tekerlekleri sabitlemek için dönme kilidini aşağı konumuna getirin.

5.8 Park freni

Park freninin devreye alınması: Gösterge penceresinde kırmızı işaret görünene kadar fren pedalını aşağı itin.

Park freninin serbest bırakılması: Gösterge penceresinde yeşil işaret görünene kadar fren pedalını aşağı itin.

DİKKAT! Çocuğunuzu pusete koyarken veya pusetten alırken park freninin devrede olduğundan emin olun.

5.9 Фиксиране на седалката към шасито

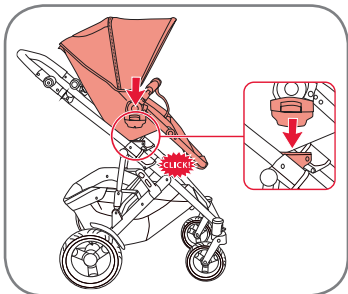

Повдигнете седалката и я поставете в адаптера Click & Go на шасито. Трябва да чуete щракване, което означава, че седалката се е застопорила в шасито. Седалката може да се постави върху шасито в която да е посока.

ПРЕДУПРЕЖДЕНИЕ! Преди употреба проверете дали механизмите за закрепване на седалката към шасито са правилно задействани. Откачете седалката, като натиснете черните бутони на фиксирещото устройство от двете страни, и повдигнете седалката. **ВАЖНО!** Не използвайте седалката като столче за автомобил.

5.10 Предпазен прът

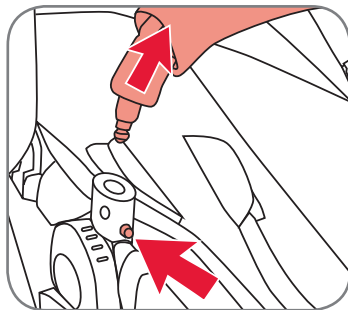

Предпазният прът се отваря от всяка от двете страни на седалката. За да отворите предпазния прът, просто натиснете бутона под конектора към седалката и го дръпнете, за да го отворите.

ПРЕДУПРЕЖДЕНИЕ! Уверете се, че предпазният прът е застопорен, когато в количката седи дете.

5.9 Fixarea unității scaunului pe șasiu

Ridicați unitatea scaunului și așezați-o în adaptorul Click & Go de pe șasiu. Ascultați să auziți „declicul” când unitatea scaunului este fixată pe șasiu. Unitatea scaunului poate fi așezată pe șasiu în oricare dintre direcții.

AVERTISMENT! Înainte de utilizare, verificați ca dispozitivele de atașare a unității scaunului să fie fixate corect în poziție. Detașați unitatea scaunului apăsând în interior butoanele negre de pe dispozitivul de blocare de pe ambele părți și ridicați unitatea scaunului. **IMPORTANT!** Nu utilizați unitatea scaunului pe post de scaun pentru mașină.

5.10 Bara de protecție

Bara de protecție se deschide pe fiecare parte a unității scaunului. Pentru a deschide bara de protecție, apăsați butonul de sub conectorul de la unitatea scaunului și trageți până când se deschide.

AVERTISMENT! Asigurați-vă că bara de protecție este blocată atunci când un copil este așezat în cărucior.

5.9 Koltuk ünitesinin şasiye sabitlenmesi

Koltuk ünitesini kaldırın ve şasinin üzerindeki Click & Go adaptörüne yerleştirin. Koltuk ünitesi şasiye kilitleirken „tık” sesini dinleyin. Koltuk ünitesi şasiye iki yönde de yerleştirilebilir.

DİKKAT! Kullanmadan önce, koltuk ünitesi bağlantı cihazlarının şasiye doğru olarak takıldığından emin olun. Cihazın iki tarafındaki kilitlelerin üzerinde bulunan siyah düğmelere basarak koltuk ünitesini sökün ve kaldırın. **ÖNEMLİ!** Koltuk ünitesini araba koltuğu olarak kullanmayın.

5.10 Tampon Çubuğu

Tampon çubuğu koltuk ünitesinin iki yanında da açılabilir. Tampon çubuğunu açmak için, yalnızca koltuk ünitesinin altındaki konektör butonuna basınız ve çekerek açınız.

DİKKAT! Pusette bir çocuk otururken tampon çubuğunun kilitleli olduğundan emin olun.

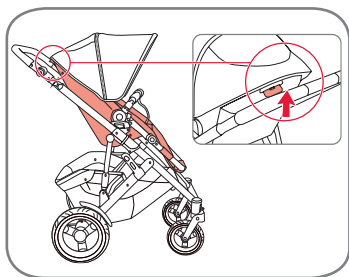

5.11 Регулиране на облегалката и подложката за крака

Облегалка:

За регулиране на ъгъла на облегалката вдигнете лоста в горната част на седалката и наклонете седалката до желаната позиция. Освободете лоста, за да се застопори в желаната позиция.

Подложка за крака:

Подложката за крака може да се постави в четири позиции. За по-висока позиция на подложката за крака преместете подложката нагоре. За по-ниска позиция бутона от двете страни на подложката, докато премествате подложката за крака надолу.

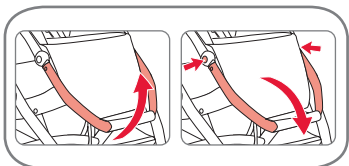

5.12 Поставяне на преносимия кош

BRITAX SMILE 2 може да се използва като система за пътуване със следните кошове BRITAX Römer:

- BABY-SAFE
- BABY-SAFE plus
- BABY-SAFE plus II
- BABY-SAFE plus SHR II
- BABY-SAFE Sleeper
- BRITAX Primo

Преносимият кош трябва да се използва само обърнат назад

5.11 Reglarea spătarului și a rezemătoarei pentru picioare

Spătar:

Pentru a regla unghiul spătarului, trageți maneta de lângă partea superioară a scaunului și înclinați scaunul în poziția dorită. Eliberați maneta pentru a-l bloca în poziția dorită.

Rezemătoare pentru picioare:

Rezemătoarea pentru picioare poate fi așezată în patru poziții. Pentru o poziție mai înaltă a rezemătoarei pentru picioare, deplasați rezemătoarea pentru picioare în sus. Pentru o poziție mai joasă a rezemătoarei pentru picioare, apăsați butonul de pe ambele părți ale acesteia în timp ce o deplasați în jos.

5.12 Atașarea scoicii

BRITAX SMILE 2 poate fi utilizat ca un sistem de transport cu următoarele scoici BRITAX Römer:

- BABY-SAFE
- BABY-SAFE plus
- BABY-SAFE plus II
- BABY-SAFE plus SHR II
- BABY-SAFE Sleeper
- BRITAX Primo

O scoică trebuie utilizată pe cărucior numai orientată în sens invers direc-

5.11 Arkalığın ve ayak dayama yerinin ayarlanması

Arkalık:

Arkalığın açısını ayarlamak için kolu koltuğun üstüne doğru kaldırın ve koltuğu istenen konuma gelecek şekilde yatırın. İstenen konumda kilitlemek için kolu bırakın.

Ayak dayama yeri:

Ayak dayama yeri dört konumda yerleştirilebilir. Ayak dayama yerini daha yüksek bir konuma getirmek için ayak dayama yerini yukarı kaldırın. Ayak dayama yerini daha düşük bir konuma getirmek ayak dayama yerinin iki tarafındaki düğmeye basarak ayak dayama yerini aşağı indirin.

5.12 Ana kucağının takılması

BRITAX SMILE 2 aşağıdaki BRITAX Römer ana kucakları ile bir seyahat sistemi olarak kullanılabilir:

- BABY-SAFE
- BABY-SAFE plus
- BABY-SAFE plus II
- BABY-SAFE plus SHR II
- BABY-SAFE Sleeper
- BRITAX Primo

Ana kucağı yalnızca pusette arkaya dönük şekilde kullanılmalıdır. Seyahat

BG Указания за потребителя

на количката. Когато използвате системата за пътуване, моля, следвайте инструкциите върху вашия кош.

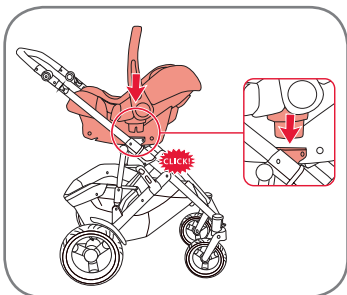

За да използвате BRITAX SMILE 2 като система за пътуване с кош BRITAX Römer, закрепете преносимия кош чрез „щракване“ в Click & Go адаптера.

Сваляне на преносимия кош

Откачете преносимия кош, като натиснете черните бутони на фиксиращото устройство от двете страни и повдигнете преносимия кош.

5.13 Закопчаване на вашето дете

ПРЕДУПРЕЖДЕНИЕ! Винаги използвайте правилно сглобен и регулиран колан!

ПРЕДУПРЕЖДЕНИЕ! Винаги използвайте ограничителния колан между краката заедно с колана около кръста!

За да закопчаете колана:

- Промушете катарамата на колана за раменете през колана за кръста и ги поставете в катарамата до щракване.

RO Instrucțiuni de utilizare

ției de rulare. Când este utilizată ca un sistem de transport, vă rugăm să urmați instrucțiunile pentru scoica dumneavoastră.

Pentru a utiliza BRITAX SMILE 2 ca un sistem de transport cu scoica BRITAX Römer, fixați landoul cu un sunet de „click“ în adaptorul Click & Go.

Scoaterea scoicii

Detashați scoica apăsând în interior butoanele negre de pe dispozitivul de blocare de pe ambele părți și ridicați scoica.

5.13 Fixarea hamului pe copilul dumneavoastră

AVERTISMENT! Utilizați întotdeauna un ham montat și reglat corect!

AVERTISMENT! Utilizați întotdeauna centura bifurcată în combinație cu centura pentru șolduri!

Pentru a închide hamul:

- Treceți catarama centurii pentru umăr prin limba centurii pentru șolduri și fixați-o în cataramă.

TR Kullanıcı Talimatları

sistemi olarak kullanıldığında, lütfen ana kucağınızın üzerindeki talimatlara uyun.

BRITAX SMILE 2'yi bir BRITAX Römer ana kucağı ile seyahat sistemi olarak kullanmak için, portbeybi Click & Go adaptöründen „tik“ sesi gelecek şekilde sabitleyin.

Ana kucağının çıkarılması

Cihazın iki tarafındaki kilitletlerin üzerinde bulunan siyah düğmelere basarak ana kucağını sökün ve kaldırın.

5.13 Çocuğunuzun kemerle bağlanması

DİKKAT! Her zaman doğru takılmış ve ayarlanmış bir kemer kullanın!

DİKKAT! Bacak arası kemerini daima el kemeriyle bir arada kullanın!

Kemeri kapatmak için:

- Omuz kemeri tokasının dilini bel kemeri dilinin arasından geçirin ve tokayı klik sesiyle takın.

За да регулирате колана:

- Регулирайте колана чрез преместване на скобите за регулиране на коланите за раменете и кръста до желаните дължини.
- Коланът може да се регулира до две различни височини. Винаги се уверявайте, че е настроена подходящата височина за седящото дете.

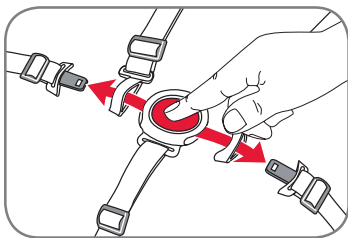
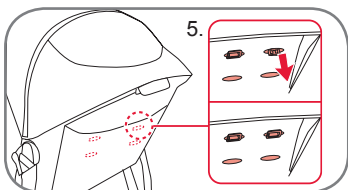
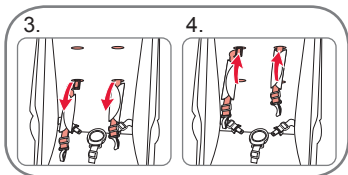
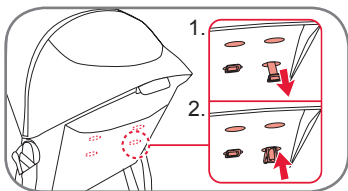

1. Изтеглете колана навън отзад на облегалката.
2. Завъртете фиксиращата скоба на 90 градуса и я прекарайте през отвора в колана в облегалката, както е показано на изображението.
3. Прекарайте катарамата през предната страна на облегалката.
4. Бутнете катарамата през другия отвор за височината на колана към задната страна на облегалката.
5. Отново изтеглете катарамата през отвора. Отново се уверете, че катарамата е завъртяна на 90 градуса, така че да придържа колана правилно, както е показано на изображението.

ВНИМАНИЕ! След промяна на позицията на седалката на детето винаги регулирайте колана отново.

Pentru a regla hamul:

- Reglați hamul prin deplasarea clemelor de ajustare pe centura pentru umăr și centurile pentru șolduri la lungimile necesare.
- Hamul poate fi reglat pe două înălțimi diferite. Asigurați-vă întotdeauna că este reglată înălțimea corectă pentru copilul ocupant.

1. Trageți centura hamului în afară din spatele spătarului.
2. Rotiți clema sistemului de reținere la 90 de grade și introduceți-o prin orificiul din ham în spătar, așa cum este indicat în imagine.
3. Trageți sistemul de reținere al hamului prin partea frontală a spătarului.
4. Împingeți sistemul de reținere al hamului prin celălalt orificiu de înălțime a hamului către partea din spate a spătarului.
5. Trageți sistemul de reținere al hamului din nou prin orificiu. Asigurați-vă că sistemul de reținere al hamului este rotit la 90 de grade din nou, astfel încât să rețină în mod adecvat hamul, așa cum este indicat în imagine.

ATENȚIE! Reajustați întotdeauna hamul când modificați poziția de ședere a copilului dumneavoastră.

Kemeri ayarlamak için:

- Omuz kemeri ve bel kemerleri üzerindeki ayar klipslerini gerekli uzunluklara getirerek kemeri ayarlayın.
- Kemer iki farklı yükseklikte ayarlanabilir. Her zaman oturan çocuk için doğru yüksekliğe ayarladığınızdan emin olun.

1. Kemer şeridini arkalığın arkasından dışarı doğru çekin.
2. Tutucu klipsi 90 derece döndürün ve resimde gösterildiği gibi arkalığın kemer deliğinden içeri sokun.
3. Kemer tutucusunu arkalığın ön kısmına doğru çekin.
4. Kemer tutucusunu arkalığın arka kısmına doğru diğer kemer yükseklik deliğine itin.
5. Kemer tutucusunu tekrar deliğe doğru çekin. Resimde gösterildiği gibi, kemer tutucusunun tekrar 90 derece döndüğünden ve kemeri düzgün şekilde tuttuğundan emin olun.

DİKKAT! Çocuğunuzun oturma konumunu değiştirirken kemerleri her zaman yeniden ayarlayın.

За да отворите колана:

- Натиснете бутона на катарамата и освободете коланите за кръста и раменете от катарамата.

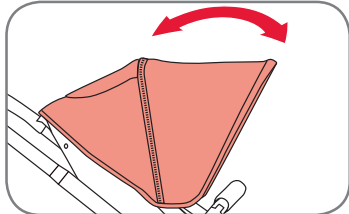
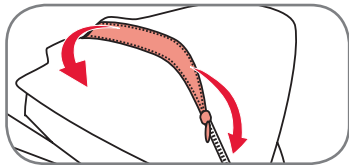
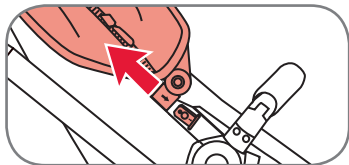
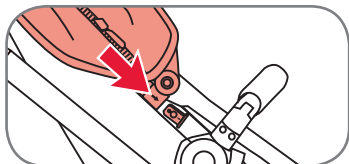

6. Платно

6.1 Сенник

Вкарайте краищата на рамката на сенника в отворите.

За да **отстраните** сенника, издърпайте краищата на рамката на сенника от отворите.

Сенникът може да се разшири, като се отвори ципът.

Сенникът може да се регулира нагоре и надолу.

Pentru a deschide hamul:

- Apăsăți butonul de pe cataramă și eliberați centurile pentru șolduri și pentru umăr de pe cataramă.

6. Material

6.1 Coviltir

Împingeți capetele cadrului coviltirului în fante.

Pentru a **scoate** coviltirul, trageți capetele cadrului coviltirului afară din fante.

Coviltirul **poate** fi lărgit prin deschiderea fermoarului.

Coviltirul **este** reglabil în sus și în jos.

Kemeri açmak için:

- Tokanın önündeki butona basın ve bel ve omuz kemerlerini tokadan ayırın.

6. Kumaş

6.1 Tente

Tente iskeletinin uçlarını yuvalara takın.

Tenteyi **çıkarmak** için, tente iskeletinin uçlarını yuvalardan çekin.

Tente, fermuarı açarak uzatılabilir.

Tente yukarı ve aşağı ayarlanabilir.

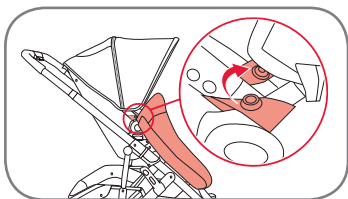

6.2 Покривало за седалката

Фиксирайте покривалото с тик-так копчета.

6.2 Apărătoarea unității scaunului

Fixați apărătoarea cu butoanele cu împingere.

6.2 Koltuk ünitesi rüzgarlığı

Rüzgarlığı basmalı düğmelerle sabitleyin.

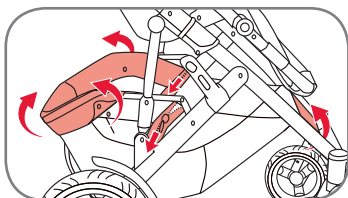

6.3 Отстраняване на платното на кошницата

Махнете всички копчета и ципа, които държат платното на кошницата.

6.3 Scoaterea materialului coșului

Desfaceți toate butoanele și fermoarul care țin materialul coșului.

6.3 Sepet kumaşının çıkarılması

Sepet kumaşını tutan tüm düğmeleri ve fermuarı çıkarın.

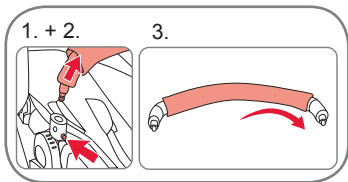

6.4 Отстраняване на платното от предпазния прът

1. Натиснете бутона за отваряне на предпазния прът.
2. Поставете предпазния прът настрани.
3. Отстранете платното.

6.4 Scoaterea materialului barei de protecție

1. Apăsati butonul de deschidere al barei de protecție.
2. Puneți bara de protecție într-o parte.
3. Scoateți materialul.

6.4 Tampon çubuğu kumaşının çıkarılması

1. Tampon çubuğunun açma düğmesine basın.
2. Tampon çubuğunu kenara bırakın.
3. Kumaşı çıkarın.

Sisukord

1. OLULINE: Hoidke need juhised tuleviku tarbeks alles	145
2. Sissejuhatus	145
3. Ohutusjuhised	146
4. BRITAX SMILE 2	151
4.1 Kāru BRITAX SMILE hooldamine 2	151
4.2 Hooldusjuhised	152
4.3 Toote ülevaade	153
4.4 Kirjeldus	154
4.5 Tehniline teave	155
5. Raam	156
5.1 Raami lahtivoltimine	156
5.2 Kāepideme reguleerimine	156
5.3 Raami kokkuvoltimine	157
5.4 Porilaudade paigaldamine	158
5.5 Tagarataste paigaldamine	158
5.6 Esi-/tagaratta rehvirõhk	159
5.7 Põõdrattad	159
5.8 Seisupidur	160
5.9 Istmeosa kinnitamine raamile	161
5.10 Põrkeradud	161
5.11 Selja- ja jalatoe reguleerimine	162
5.12 Imikuistme kinnitamine	162
5.13 Lapse kinnitamine turvarihmadega	162

Satura

1. SVARĪGI: saglabājiēt šīs norādes turpmākām uzziņām	145
2. Ievads	145
3. Drošības norādījumi	146
4. BRITAX SMILE 2	151
4.1. BRITAX SMILE 2 apkope	151
4.2. Norādījumi par apkopi	152
4.3. Izstrādājuma pārskats	153
4.4. Apraksts	154
4.5. Tehniskā informācija	155
5. Šasija	156
5.1. Šasijas atlocīšana	156
5.2. Roktura regulēšana	156
5.3. Šasijas locīšana	157
5.4. Dubļusargu piestiprināšana	158
5.5. Aizmugures riteņu piestiprināšana	158
5.6. Priekšējā/aizmugurējā riteņa gaisa spiediens	159
5.7. Grozāmie riteņi	159
5.8. Stāvbremze	160
5.9. Sēdekliša nostiprināšana pie šasijas	161
5.10. Bufera barjera	161
5.11. Muguras un kāju balsta pielāgošana	162
5.12. Zidaiņa pārvadāšanas iekārtas piestiprināšana	162
5.13. Bērna piesprādzēšana	163

Turinys

1. SVARBI INFORMACIJA: išsaugokite šias instrukcijas, kad galėtumėte peržiūrėti vėliau.	145
2. Įvadas	145
3. Saugos instrukcijos	146
4. BRITAX SMILE 2	151
4.1. BRITAX SMILE 2 priežiūra	151
4.2. Priežiūros instrukcijos	152
4.3. Gaminio apžvalga	153
4.4. Aprašas	154
4.5. Techninė informacija	155
5. Važiuklė	156
5.1. Važiuklės išlankstymas	156
5.2. Rankenos reguliavimas	156
5.3. Važiuklės sulankstymas	157
5.4. Purvasaugių tvirtinimas	158
5.5. Galinių ratukų tvirtinimas	158
5.6. Priekinių / galinių ratukų oro slėgis	159
5.7. Besisukiojantys ratukai	159
5.8. Stovėjimo stabdys	160
5.9. Kėdutės komplekto tvirtinimas prie važiuklės	161
5.10. Atraminė rankena	161
5.11. Atlošo ir pėdų atramos reguliavimas	162
5.12. Kūdikių kėdutės tvirtinimas	162
5.13. Vaiko pritvirtinimas diržų komplektu	163

6. Riie	165	6. Audums	165	6. Audinys	165
6.1 Kate	165	6.1. Pārsegs	165	6.1. Gaubtas	165
6.2 Istmeosa kate	166	6.2. Sēdekliša kāju pārsegs	166	6.2. Kēdutēs komplekto uždangalas	166
6.3 Korvi kanga eemaldamine	166	6.3. Groza auduma noņemšana	166	6.3. Krepšio audinio nuémimas	166
6.4 Pörkeraua kanga eemaldamine	166	6.4. Bufera barjeras auduma noņemšana	166	6.4. Atraminés rankenos audinio nuémimas	166



1. OLULINE: hoidke need juhised tuleviku tarbeks alles

Teie lapse ohutus ei pruugi olla tagatud, kui te ei järgi siinseid juhennõore. On oluline, et k aru ja selle tarvikute kasutaja teaks, kuidas need t otavad, isegi siis, kui ta kasutab k aru ainult l uhikest aega. Loomulikult ei saa kasutusjuhiste v allistada k oiki k aru kasutamisel tekkida v oivaid ohte. Teie vastutate oma lapse turvalisuse eest. Kui miski j aab selgusetuks, v otke  hendust kauplusega, kust k aru ostsite.

See kasutusjuhend on t olge inglise keelest.

Kui kahtlete selles kasutusjuhendis kasutatud muudes keeltes, siis juhinduge ingliskeelsest versioonist.

2. Sissejuhatus

T aname, et valisite k aru BRITAX SMILE 2. Meil on hea meel, et teie last saadab tema esimestel eluaastatel turvaliselt BRITAX SMILE 2.

OLULINE!

- Enne k aru kasutamist koos lapsega lugege hoolikalt juhendit ja tutvuge k aruga.
- Kui teie k aru kasutab teine inimene, kes ei ole sellega tuttav (nt vanavanemad), n aidake talle alati, kuidas k aru kasutatakse.

1. SVAR GI: saglab jiet ņis nor des turpm k m uzzin m

ņo nor dijumu neiev rošanas gadījum  var tikt ietekm ta b rna droņiba. Ikvienam, kurņ kaut vai īsu brīdi izmanto ņos saliekamos b rnu ratiņus un to piederumus, ir j zina, k  tie darbojas. ņis nor des katr  ziņ  nevar nov rst visus iesp jamos riskus, kas rodas, izmantojot ņos saliekamos b rnu ratiņus. J s, protams, esat atbildīgs par sava b rna droņību. Neskaidrību gadījum  sazinieties ar mazumtirdzniecības vietu, kur  ieg d j ties ņos saliekamos b rnu ratiņus.

ņī lietot ja rokasgr mata ir tulkojums no angļu valodas.

ņaubu gadījum  attiecībā uz jebkuru citu valodu, kas izmantota ņaj  rokasgr mat , angļu valodas versija ir noteicoņ .

2. Ievads

Paldies, ka izv l j ties BRITAX SMILE 2. Pric jamies, ka m su BRITAX SMILE 2 droņi b s kop  ar j su b rnu viņ  pirmajos dzīves gados.

SVAR GI!

- Pirms ņos saliekamos b rnu ratiņus izmantojat b rna p rvad šanai, rūpīgi izlasiet nor dijumus un iepazīstieties ar ratiņiem.
- Ja j su saliekamos b rnu ratiņus izmantos citi cilvēki (piem ram, vecvec ki), kuri nav iepazīnuņies ar to lietoņanu, vienm r par di t viņiem, k  tos izmantot.

1. SVARBI INFORMACIJA: iņsaugokite ņias instrukcijas, kad gal tum te perņiur ti v liau.

Nesilaikant ņių instrukcijų galima sukelti pavojų vaiko saugumui. Svarbu, kad visi ņį sportinį veņim lį ir jo priedus naudojantys asmenys ņinotų, kaip jis veikia, net jei veņim lis bus naudojamas trumpai. Ta iau ņios instrukcijos negali apsaugoti nuo visų pavojų, galin ių kilti naudojant sportinį veņim lį. Esate patys atsakingi uŶ savo vaiko saugum . Jei kas nors neaiņku, kreipkit s j m zmenin s prekybos parduotuve, kurioje pirkote ņį veņim lį.

ņis naudotojo vadovas verstas iņ angļu kalbos.

Jei abejojate d l bet kokio vertimo ņiame naudotojo vadove, ņr. angļu kalbos versij .

2. Įvadas

A i , kad pasirinkote BRITAX SMILE 2. Mums malonu, kad BRITAX SMILE 2 saugiai lyd s j sų vaiką pirmasisias gyvenimo metais.

SVARBI INFORMACIJA!

- Prieņ sodindami vaik  j sportinį veņim lį atid ziai perskaitykite instrukcijas ir susipaņinkite su gaminiu.
- Jei j sų sportiniu veņim liu naudosis kiti su juo nesusipaņin s asmenys (pvz., seneliai), visada jiems parodykite, kaip juo naudotis.

- Teie lapsē ohutus ei pruugi olla tagatud, kui te ei järgi siinseid juhiseid.
- Äрге kasutage tarvikuid, mida Britax ei ole koos kāruga BRITAX SMILE 2 kasutamiseks heaks kiitnud. Selle juhendi eiramine tühistab garantii ja võib teie toodet kahjustada.
- Kāruga BRITAX SMILE 2 tohib kasutada ainult Britaxi tarnitud või soovitatud originaalvaruosi.

HOIATUS! Äрге lubage lapsel tootega mängida.

HOIATUS! Toode võib sisaldada niiskust imavat silikageelikotti. Äрге sööge seda, vaid visake ära.

Kui teil on kārū BRITAX SMILE 2 või selle tarvikute kasutamise kohta lisaküsimusi, võtke kindlasti meiega ühendust.

3. Ohutusjuhised

HOIATUS! See kārū on sobiv lastele alates 6. elukuust ning sobib kasutamiseks kuni kehakaaluni 17 kg või vanuseni 3 aastat.

HOIATUS! See tooliosa ei sobi alla 6 kuu vanustele lastele.

- Šo norādījumu neievērošanas gadījumā var tikt apdraudēta jūsu bērna drošība.
- Bērnu ratiņiem BRITAX SMILE 2 nedrīkst lietot piederumus, kuru lietošanu ar BRITAX SMILE 2 nav apstiprinājis uzņēmums Britax. Šādi tiek anulēta garantija un izstrādājumam var rasties bojājumi.
- Ar BRITAX SMILE 2 jāizmanto tikai oriģinālās vai Britax ieteiktās rezerves daļas.

BRĪDINĀJUMS! Neļaujiet bērnam spēlēties ar šo izstrādājumu.

BRĪDINĀJUMS! Produkts var saturēt iepakojumu ar desikantu silikageļu. Neēdiet to un izmetiet.

Ja jums ir jautājumi par saliekamo bērnu ratiņu BRITAX SMILE 2 vai to piederumu lietošanu, lūdzu, sazinieties ar mums.

3. Norādījumi par drošību

BRĪDINĀJUMS! Šie saliekamie bērnu ratiņi ir piemēroti bērniem no 6 mēnešu vecuma līdz 17 kg svaram vai 3 gadu vecumam.

BRĪDINĀJUMS! Šis sēdekļītis nav piemērots bērniem, kuri ir jaunāki par 6 mēnešiem.

- Nesilaikant šiu instrukciju gali kilti pavojus vaiko saugumui.
- Nenaudokite priedy, kuriy „Britax“ nepatvirtino kaip tinkamų naudoti su BRITAX SMILE 2. Kitaip pažeisite garantijos sąlygas ir galite sugadinti gaminį.
- Su BRITAX SMILE 2 galima naudoti tik originalias atsargines dalis, kurias tiekia arba rekomenduoja „Britax“.

ISPĒJIMAS! Neleiskite vaikai žaisti su gaminiu.

ISPĒJIMAS! Gaminyje gali būti sausiklio maišelis su silikageliu. Nevalgykite jo, išmeskite.

Jei turite daugiau klausimų apie BRITAX SMILE 2 arba jo priedų naudojimą, nedvejodami kreipkitės į mus.

3. Saugos instrukcijas

ISPĒJIMAS! Šis sportinis vežimēlis skirtas vaikams nuo 6 mēnešy iki 3 mety amžiaus (arba iki 17 kg).

ISPĒJIMAS! Šis kēdutēs komplektas netinka jaunesniems nei 6 mēnešy vaikams.

HOIATUS! See toode **ei** sobi.

- Voodi või hälli asendamiseks – vankrikorve, vankreid ja karusid võib kasutada ainult transpordiks.
- Jooksmiseks ega uisutamiseks.
- Rohkem kui ühe lapse transpordiks.
- Äriliseks kasutamiseks.
- Reisisüsteemiks koos selliste imikuistmetega, mida ei ole selles kasutusjuhendis mainitud.

HOIATUS! Veenduge enne kasutamist, et kõik kinnitusvahendid oleksid kinni.

HOIATUS! Käru kandmisel veenduge, et te ei avaks kogemata turvalukke.

HOIATUS! Käruraami kokkupanekul veenduge, et teie ise või teised ei jääks selle vahele.

HOIATUS! Mitte kunagi ei tohi käru kokku panna, kui laps istub karus.

HOIATUS! Vigastuste vältimiseks ei tohi laps käru avamisel ja kokkupanemisel olla selle läheduses.

BRĪDINĀJUMS! Šis izstrādājums **nav** piemērots.

- Kā gultas vai bērnu gultiņas aizstājējs; pārnēsājamās gultiņas, bērnu ratiņus un saliekamos bērnu ratiņus drīkst izmantot tikai bērna pārvadāšanai.
- Skriešanai vai skrituļslidošanai.
- Vairāku bērnu pārvadāšanai.
- Komerciālai lietošanai.
- Kā ceļošanas sistēma kombinācijā ar zīdaiņu pārvadāšanas iekārtām, kas nav minētas šajā lietotāja rokasgrāmatā.

BRĪDINĀJUMS! Pirms lietošanas pārlicinieties, vai visas fiksēšanas ierīces ir saslēgtas.

BRĪDINĀJUMS! Stumjot saliekamos bērnu ratiņus, gādājiet, lai jūs nejauši neatvērtu drošības slēgmehānismus.

BRĪDINĀJUMS! Salokot bērnu ratiņu rāmi, gādājiet, lai konstrukcijā netiktu iespiestas ķermeņa daļas.

BRĪDINĀJUMS! Nekad nelokiet saliekamos bērnu ratiņus, kad tajos sēž bērns.

BRĪDINĀJUMS! Lai izvairītos no traumām, nodrošiniet, lai izstrādājuma atlocīšanas vai salocīšanas laikā bērns neatrastos tā tiešā tuvumā.

ĮSPĖJIMAS! Šis gaminyš **netinkamas** naudoti toliau nurodytais tikslais.

- Naudoti kaip lovos arba lopšio pakaitalas. Nešiojamieji lopšiai, vežimėliai ir sportiniai vežimėliai gali būti naudojami tik vaikui vežti.
- Naudoti bėgiojant arba čiuožinėjant.
- Daugiau nei vienam vaikui vežti.
- Naudoti komerciniai tikslais.
- Naudoti kaip keliavimo sistemą kartu su kūdikių kėdutėmis, kurios nepaminėtos šiame naudotojo vadove.

ĮSPĖJIMAS! Prieš naudodami įsitikinkite, kad nustatyti visi fiksavimo įtaisai.

ĮSPĖJIMAS! Nešdami sportinį vežimėlį būkite atsargūs, kad per klaidą neatidarytumėte saugos fiksatoriaus.

ĮSPĖJIMAS! Sulenkdami sportinio vežimėlio rėmą įsitikinkite, kad neprisipausite patys ir neprisipausite kitų.

ĮSPĖJIMAS! Niekada nebandykite sulenkti sportinio vežimėlio, kai jame sėdi vaikas.

ĮSPĖJIMAS! Jei norite išvengti traumų, įsitikinkite, kad sulankstant arba išlankstant šį gaminį šalia nėra vaiko.

HOIATUS! Kasutage alati rihmasüsteemi.

HOIATUS! Kontrollige enne kasutamist, kas vankrikorvi, istmeosa või turvahälli kinnitusvahendid on õigesti fikseeritud.

HOIATUS! Ärge jätke last kunagi järelevalveta.

HOIATUS! Kasutage alati pidurit, kui jätate kారు seisma, asetate last sellesse või võtate last sealt välja.

HOIATUS! Reguleerimisel veenduge, et laps ei pääseks liikuvatele osadele ligi.

HOIATUS! Kárusangale rakendatud koormused mõjutavad kారు stabiilsust.

HOIATUS! Kaitske last ereda päikesevalguse eest. Kate ei taga täielikku kaitset ohtlike UV-kiirte eest.

HOIATUS! Muude rihmade kasutamiseks, mis vastavad standardile EN13210, leiate kారు mõlemal küljel täiendavad D-rõngad.

HOIATUS! Kasutage alati õigesti paigaldatud ja reguleeritud rihmasid.

BRĪDINĀJUMS! Vienmēr lietojiet aizsardzības sistēmu.

BRĪDINĀJUMS! Pirms lietošanas pārbaudiet, vai kulbas, sēdekļa vai autosēdekļa stiprinājumi ir saslēgti pareizi.

BRĪDINĀJUMS! Bērnū nedrīkst atstāt bez uzraudzības.

BRĪDINĀJUMS! Novietojot saliekamos bērnu ratiņus, vienmēr iedarbiniet bremzi, pirms tajos ieliekat vai no tiem izņemat bērnu.

BRĪDINĀJUMS! Veicot regulēšanu, pārlicinieties, vai bērns nevar aizsniegt kustīgās daļas.

BRĪDINĀJUMS! Smagums uz stumšanas roktura ietekmē saliekamo bērnu ratiņu stabilitāti.

BRĪDINĀJUMS! Sargājiet bērnu no spēcīgas saules gaismas. Pārsegs nenodrošina pilnīgu aizsardzību pret bīstamajiem UV stariem.

BRĪDINĀJUMS! Ja izmantojat alternatīvas siksnas, kas atbilst EN13210, D veida gredzena stiprinājumi ir atrodami katrā ratiņu pusē.

BRĪDINĀJUMS! Vienmēr lietojiet pareizi uzstādītas un noregulētas siksnas.

ISPĒJIMAS! Visada naudokite saugos sistēmā.

ISPĒJIMAS! Prieš naudodami patikrinkite, ar nešiojamojo lopšio, kēdutēs komplekto arba automobilio kēdutēs tvirtinimo įtaisai tinkamai prijungti.

ISPĒJIMAS! Niekada nepalikite vaiko be priežiūros.

ISPĒJIMAS! Prieš sodindami vaiką į pastatytą sportinį vežimėlį arba jį iš vežimėlio iškeldami, visada įjunkite stabdį.

ISPĒJIMAS! Reguliuodami įsitinkite, ar vaikas negalės pasiekti judančių dalių.

ISPĒJIMAS! Naudojama rankena turi įtakos sportinio vežimėlio stabilumui.

ISPĒJIMAS! Apsaugokite savo vaiką nuo stiprių saulės spindulių. Gaubtas nevisiškai saugo nuo pavojingų UV spindulių.

ISPĒJIMAS! Jei naudojate alternatyvų diržų komplektą, atitinkantį EN13210 standartą, kiekvienoje sportinio vežimėlio pusėje yra D žiedo tvirtinimo įtaisai.

ISPĒJIMAS! Visada naudokite tinkamai pritaikytą ir sureguliuotą diržų komplektą.

HOIATUS! Kasutage jalgevaherihma alati koos vöörihмага.

HOIATUS! Reguleerige turvarihmasid alati uuesti, kui muudate lapse istumisasendit.

HOIATUS! Ärge kasutage kunagi istmeosa või käru kandmiseks turvakaart või katet.

HOIATUS! Sõidutage selles kärus korraga ainult 1 last, nagu ette nähtud.

HOIATUS! Lükkesangale ja/või seljatoe tagaküljele ja/või käru külgedele kinnitatud koorem mõjutab käru stabiilsust.

HOIATUS! Raamile kinnitatavad turvahälid ei asenda hälli ega voodit. Kui laps soovib magada, tuleb ta panna sobivasse vankrikorvi, hälli või voodisse.

Kui jätate käru seisma, rakendage alati pidurit. Kontrollige alati, et pidur oleks õigesti peal.

See käru (reisüsteeim) on välja töötatud ja toodetud kooskõlas standardiga EN1888:2012.

BRĪDINĀJUMS! Vienmēr lietojiet kājstarpes siksnu kopā ar vidukļa jostu.

BRĪDINĀJUMS! Vienmēr noregulējiet siksnu, kad maināt bērna sēdvietas stāvokli.

BRĪDINĀJUMS! Bufera barjeru nedrīkst izmantot sēdekliša vai saliekamo bērnu ratiņu nešanai.

BRĪDINĀJUMS! Izmantojiet šos bērnu ratiņus tikai tādām bērnu skaitam (1), kādam tie ir paredzēti.

BRĪDINĀJUMS! Jebkāda rokturim un/vai atzveltnes aizmugurējai daļai, kā arī transportlīdzekļa sāniem piestiprināta krava ietekmē transportlīdzekļa stabilitāti.

BRĪDINĀJUMS! Sēdeklišiem, kas tiek lietoti kopā ar šasiju, šis pārvietošanās līdzeklis neaizstāj bērna gultiņu vai gultu. Ja bērnam jāguļ, viņš jānovieto piemērotos ratiņos, bērna gultiņā vai gultā.

Novietojot saliekamos ratiņus, to bremzei vienmēr jābūt aktivizētai.

Vienmēr pārliecinieties, vai bremze ir pienācīgi nospiesta.

Šie saliekamie bērnu ratiņi (ceļošanas iekārta) ir izstrādāti un izgatavoti saskaņā ar standartu EN1888:2012.

ĮSPĖJIMAS! Visada su liemens diržu naudokite tarpkojo diržą.

ĮSPĖJIMAS! Pakeitę vaiko sėdėjimo padėtį, visada pareguliuokite diržų komplektą.

ĮSPĖJIMAS! Niekada neneškite kėdutės komplekto arba sportinio vežimėlio laikydami už atraminės rankenos ar gaubto.

ĮSPĖJIMAS! Šiuo sportiniu vežimėliu vežkite tik tiek vaikų (1), kiek numatyta projektuojant.

ĮSPĖJIMAS! Ant vežimėlio rankos, galinės galinio atlošo dalies ir (arba) šonuose pakabintas krovinyms paveiks vežimėlio stabilumą.

ĮSPĖJIMAS! Kai automobilinė kėdutė naudojama kartu su važiuokle, ši transporto priemonė nepakeičia lopšio arba lovos. Jei jūsų vaikas nori miego, paguldykite jį į tinkamą vaikišką vežimėlį, lopšį ar lovą.

Sportinį vežimėlį statykite tik įjungę stabdį. Visada patikrinkite, ar stabdys tinkamai įjungtas.

Šis sportinis vežimėlis (kelioninė sistema) sukurtas ir pagamintas pagal standarto EN1888:2012 reikalavimus.

Kāru BRITAX SMILE 2 saab kasutada järgmistes konfiguratsioonides.



Kāruna koos BRITAX SMILE 2 istmega alates 6. elukuust kuni kehakaaluni 17 kg või kuni 3. eluaastani.



Reisisüsteemina koos imikuistmega alates sünnist kuni kehakaaluni 13 kg.

Kāru BRITAX SMILE 2 saab kasutada reisisüsteemina koos järgmistele Britax Römeri imikuistmetega:

- BABY-SAFE
- BABY-SAFE plus
- BABY-SAFE plus II
- BABY-SAFE plus SHR II
- BABY-SAFE Sleeper
- BRITAX Primo

Imikuistet tohib kārul kasutada ainult seljaga sõidusuunas. Reisisüsteemina kasutamisel järgige konkrēte imikuistme juhendit.



Reisisüsteemina koos Britaxi vankrikorviga alates sünnist kuni kehakaaluni 9 kg.

Bērnu ratiņus BRITAX SMILE 2 var izmantot tālāk aprakstītajās konfigurācijās.



Kā saliekamie bērnu ratiņi ar BRITAX SMILE 2 sēdekli no 6 mēnešu vecuma līdz 17 kg svara vai 3 gadu vecuma sasniegšanai.



Kā ceļošanas sistēma ar zīdaiņa pārvadāšanas iekārtu no dzimšanas līdz 13 kg svara sasniegšanai.

Bērnu ratiņus BRITAX SMILE 2 var izmantot kā ceļošanas sistēmu kopā ar tālāk aprakstītajām Britax Römer zīdaiņu pārvadāšanas iekārtām:

- BABY-SAFE
- BABY-SAFE plus
- BABY-SAFE plus II
- BABY-SAFE plus SHR II
- BABY-SAFE Sleeper
- BRITAX Primo

Zīdaiņu pārvadāšanas iekārtu uz saliekamajiem bērnu ratiņiem drīkst izmantot tikai vērstu uz aizmuguri. Izmantojot to kā ceļošanas sistēmu, lūdzu, ievērojiet zīdaiņu pārvadāšanas iekārtas norādījumus.



Kā ceļošanas sistēma ar Britax kulbiņu no dzimšanas līdz 9 kg svara sasniegšanai.

Galima naudoti toliau nurodytas BRITAX SMILE 2 konfigurācijas.



Kaip sportinis vežimėlis naudojant BRITAX SMILE 2 kėdutę, skirtą vaikams nuo 6 mėnesių iki 3 metų amžiaus (arba iki 17 kg).



Kaip kelioninė sistema su kūdikių kėdute (nuo gimimo iki 13 kg).

BRITAX SMILE 2 kaip kelioninę sistemą galima naudoti su šiomis „Britax Römer“ kūdikių kėdutėmis:

- „BABY-SAFE“
- „BABY-SAFE plus“
- „BABY-SAFE plus II“
- „BABY-SAFE plus SHR II“
- „BABY-SAFE Sleeper“
- „BRITAX Primo“

Kūdikių kėdutę sportiniame vežimėlyje galima naudoti nukreiptą į galinę pusę. Kai naudojate kaip kelioninę sistemą, laikykitės kūdikių kėdutės instrukcijų.



Kaip kelioninė sistema naudojant „Britax“ nešiojamąjį lopšį (nuo gimimo iki 9 kg).

EE

Kasutusjuhised

Käru BRITAX SMILE 2 saab kasutada koos vankrikorviga. Kui kasutate käru koos Britaxi vankrikorviga, järgige vastavat juhendit. Britaxi vankrikorvi võib kärul kasutada ainult seljaga sõidusuunas.



Reisisüsteemina koos Britaxi pehme vankrikorviga alates sünnist kuni kehakaaluni 9 kg.

Käru BRITAX SMILE 2 saab kasutada koos pehme vankrikorviga. Kui kasutate käru koos Britaxi pehme vankrikorviga, järgige vastavat juhendit.

BRITAX SMILE 2 raam ja istmeosa ühilduvad:

- Britaxi vankrikorviga
- Britaxi pehme vankrikorviga
- Britax Baby-Safe'i imikuistmetega
- BRITAX SMILE 2 vihmakattega

Järgige vajaduse korral vastavaid kasutusjuhendeid.

4. BRITAX SMILE 2

4.1 Käru BRITAX SMILE 2 hooldamine

Toodet tuleb regulaarselt kontrollida ja puhastada.

- Kontrollige regulaarselt kõiki olulisi osi kahjustuste suhtes. Veenduge, et mehaanilised komponendid toimiksid nõuetekohaselt.
- Kontrollige regulaarselt, kas kõik kruvid, needid, poldid ja muud kinnitid on kõvasti kinni.
- Ärge kasutage määramiseks mäaret ega õli, vaid silikoonipõhist pihustit.

LV

Norādījumi lietotājam

BRITAX SMILE 2 var izmantot kopā ar kulbiņu. Izmantojot kopā ar Britax kulbiņu, lūdzu, ievērojiet attiecīgos norādījumus. Britax kulbiņu uz saliekamajiem bērna ratiņiem drīkst izmantot tikai vērstu uz aizmuguri.



Kā ceļošanas sistēma ar Britax mīksto kulbiņu no dzimšanas līdz 9 kg svara sasniegšanai.

BRITAX SMILE 2 var izmantot kopā ar mīksto kulbiņu. Izmantojot kopā ar Britax mīksto kulbiņu, lūdzu, ievērojiet attiecīgos norādījumus.

BRITAX SMILE 2 šasija + sēdekļtīrs ir saderīgs ar:

- Britax kulbiņu
- Britax mīksto kulbiņu
- Britax Baby-Safe zīdaiņu ratiņiem
- BRITAX SMILE 2 lietus pārsegu

Lūdzu, ievērojiet attiecīgās lietotāja norādes, ja tās ir piemērojamas.

4. BRITAX SMILE 2

4.1 BRITAX SMILE 2 apkope

Izstrādājums ir regulāri jāpārbauda un jātīra.

- Regulāri pārbaudiet visas svarīgās daļas, lai konstatētu, vai tās nav bojātas. Pārļiecinieties, vai mehāniskās detaļas darbojas pareizi.
- Regulāri pārbaudiet, vai visas skrūves, kniedes, aizbīdņi un citi stiprinājumi ir nostiprināti.
- Elļošanai nedrīkst izmantot smērvielu vai eļļu, jāizmanto ir silikona bāzes aerosols.

LT

Naudojimo instrukcija

BRITAX SMILE 2 galima naudoti su nešiojamuoju lopšiu. Kai naudojate su „Britax“ nešiojamuoju lopšiu, laikykitės jo instrukcijų. „Britax“ nešiojamąjį lopšį sportiniame vežimėlyje galima naudoti tik nukreiptą į galinę pusę.



Kaip kelioninė sistema naudojant „Britax“ minkštą nešiojamąjį lopšį (nuo gimimo iki 9 kg)

BRITAX SMILE 2 galima naudoti su minkštu nešiojamuoju lopšiu. Kai naudojate su „Britax“ minkštu nešiojamuoju lopšiu, laikykitės jo instrukcijų.

BRITAX SMILE 2 važiuoklė ir kėdutės komplektas suderinami su:

- „Britax“ nešiojamuoju lopšiu
- „Britax“ minkštu nešiojamuoju lopšiu
- „Britax Baby-Safe“ kūdikių kėdutėmis
- BRITAX SMILE 2 apsauga nuo lietaus

Jeį taikoma, laikykitės atitinkamų naudotojo instrukcijų.

4. BRITAX SMILE 2

4.1 BRITAX SMILE 2 priežiūra

Gaminį būtina reguliariai tikrinti ir valyti.

- Reguliariai tikrinkite, ar nepažeistos kurios nors svarbios dalys. Įsitinkite, kad mechaniniai komponentai veikia tinkamai.
- Reguliariai tikrinkite, ar visi sraigčiai, kniedės, varžtai, kiti tvirtinimo elementai yra gerai priveržti.
- Netepkite tepalu ar alyva – naudokite silikono pagrindo purškiklį.

- Liiga raske koorem, vale kokkuvoltimine või heakskiiduta tarvikute kasutamine võib käru kahjustada.
- Ärge asetage pakikorvi üle 7 kg raskust.
- Hallituse vältimiseks hoidke kokkuvolditud käru ainult hästi õhutatud kohas.
- Kui käru asub otsese päikesevalguse käes, võivad kangad pleekida.
- Ärge kasutage käru, kui osad on paindunud, kulunud või purunenud. Laske käru parandada remonditöökojas või võtke ühendust Britaxi klienditeenindusega.
- Kummirehvid võivad PVC-põrandakattega kokkupuutumisel seda määrida. Vältige rehvide sattumist sellisele pinnale.

4.2 Hooldusjuhised

Istmekatet ja katet võib puhastada nuustiku ja sooja seebiveega.



- Pärak smaga slodze, nepareiza salocišana vai neapstiprinātu piederumu izmantošana var sabojāt vai salauzt saliekamos bērna ratiņus.
- Nekad iepirkumu grozā nelieciet vairāk par 7 kg.
- Lūdzu, glabājiet saliekamos bērnu ratiņus salocītā veidā labi vēdinātā vietā, lai novērstu pelējuma rašanos.
- Nenovietojiet saliekamos bērnu ratiņus tiešos saules staros, jo audums var izbalēt.
- Neturpiniet izmantot bērnu ratiņus, ja to daļas ir saliekas, nolietojušās vai bojātas. Salokāmos bērnu ratiņus drīkst remontēt tikai remontdarbu pakalpojumu sniedzējs; varat arī sazināties ar Britax klientu apkalpošanas dienesta darbiniekiem.
- Gumijas riepas var atstāt pēdas uz PVC grīdas seguma. Lūdzu, nebrauciet pa šādiem segumiem.

4.2 Norādījumi par kopšanu

Sēdekļa apsegu un pārsegu var tīrīt ar sūkli un siltu ziepjūdeni.



- Dēļ per didelēs apkrovos, netinkamai sulanksčius gaminį arba naudojant nepatvirtintus priedus galima sugadinti sportinį vežimėlį.
- Į pirkinių krepšelį niekada nedėkite daugiau kaip 7 kg svorio.
- Sulenktą sportinį vežimėlį laikykite tik gerai vėdinamoje vietoje, kad išvengtumėte pelėsių.
- Sportinį vežimėlį laikykite atokiau nuo tiesioginių saulės spindulių, nes gali išblukti audinys.
- Jei sportinio vežimėlio dalys sulinkusios, nusidėvėjusios arba sulūžusios, jo nebenaudokite. Pasirūpinkite, kad sportinį vežimėlį suremontuotų remonto tarnyba arba susisiekite su „Britax“ klientų aptarnavimo tarnyba.
- Guminės padangos ant PVC grindų gali palikti žymių. Venkite padangų sąlyčio su tokiais paviršiais.

4.2 Priežiūros instrukcijos

Sėdynės apdangalą ir gaubtą galima valyti kempine, sudrėkinta šiltu muilinu vandeniu.



4.3 Toote ülevaade

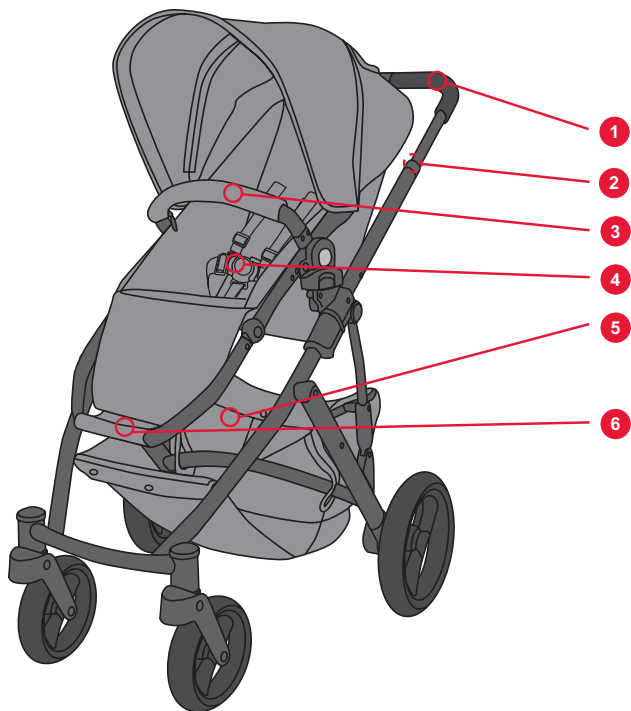

4.3 Produkta pārskats



4.3 Gaminio apžvalga

4.4 Kirjeldus

Nr	Kirjeldus
1	Käepide
2	Raami kokkuvoltimise hoob
3	Põrkeraud
4	Turvarihmad
5	Korv
6	Jalatugi
7	Vaateaken
8	Seljatoe reguleerimishoob
9	Kate
10	Käepideme kõrguse regulaator
11	Varikatte pikendus
12	Klõpsuga lukk
13	Raamilukk
14	Seisupidur
15	Pöödratta vabastusnupp
16	Pöördlukk
17	Pöödratas

4.4 Apraksts

Nr.	Apraksts
1	Rokturis
2	Svira šasijas locīšanai
3	Bufera barjera
4	Stiprinājums
5	Grozis
6	Pēdu balsts
7	Skatīšanās logs
8	Atzveltnes pielāgošanas rokturis
9	Pārsegs
10	Roktura augstuma pielāgotājs
11	Pārsega pagarinājums
12	“Ieklikšķināms” bloķējums
13	Šasijas bloķējums
14	Stāvbremze
15	Grozāmā riteņa atbrīvošanas poga
16	Šasijas bloķējums
17	Grozāmais ritenis

4.4 Aprašas

Nr.	Aprašymas
1	Rankena
2	Važiuklės sulankstymo svirtis
3	Atraminė rankena
4	Diržų komplektas
5	Krepšelis
6	Pėdų atrama
7	Apžvalgos langelis
8	Atlošo reguliavimo rankena
9	Gaubtas
10	Rankenos aukščio reguliatorius
11	Gaubto pailginamoji dalis
12	Spragtelėjantis fiksatorius
13	Važiuklės fiksatorius
14	Stovėjimo stabdys
15	Besisukiojančio ratuko atlaisvinimo mygtukas
16	Sukimo funkcijos fiksatorius
17	Besisukiojantis ratukas

Paluge poes käru kasutamist näidata, kui te juhendist aru ei saa.

4.5 Tehniline teave

Kaal

- Raam, rattad, istmeosa 13 kg.
- Raam, rattad 8,9 kg.
- Istmeosa 4,1 kg.

Mõõtmed

- Käepideme kõrgusvahemik 80–110 cm.
- Raam, rattad, istmeosa (kokkuvolditud)
87 x 57 x 36 cm.
- Raam, rattad (kokkuvolditud)
83 x 57 x 30 cm.
- Rattad 19–28 cm.

Maksimaalne kandevõime

- Istmeosa 17 kg.
- Korv 7 kg.

Ja nesaprotat šīs norādes, palūdziet, lai veikalā nodemonstrē, kā rīkoties ar saliekamajiem ratiņiem.

4.5 Tehniskā informācija

Svars

- Šasija, riteņi, sēdekļītis 13 kg.
- Šasija, riteņi 8,9 kg.
- Sēdekļītis 4,1 kg.

Izmēri

- Roktura augstuma diapazons 80–110 cm.
- Šasija, riteņi, sēdekļītis (salocīts)
87 x 57 x 36 cm.
- Šasija, riteņi (salocīti)
83 x 57 x 30 cm.
- Riteņi 19–28 cm.

Maksimālais svars

- Sēdekļītis 17 kg.
- Grozs 7 kg.

Jei šių instrukcijų nesuprantate, paprašykite parduotuvės darbuotojų, kad parodytų, kaip naudotis sportiniu vežimėliu.

4.5 Techninė informacija

Svoris

- Važiuklė, ratukai, kėdutės komplektas: 13 kg.
- Važiuklė, ratukai: 8,9 kg.
- Kėdutės komplektas: 4,1 kg.

Matmenys

- Rankenos aukščio diapazonas: 80–110 cm.
- Važiuklė, ratukai, kėdutės komplektas (sulenkus)
87 x 57 x 36 cm.
- Važiuklė, ratukai (sulenkus)
83 x 57 x 30 cm.
- Ratukai: 19–28 cm.

Maksimali apkrova

- Kėdutės komplektas: 17 kg.
- Krepšelis: 7 kg.

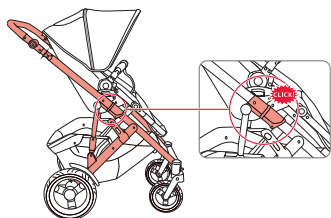
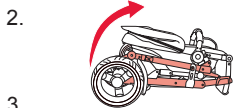
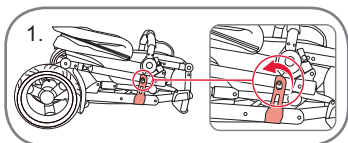

5. Raam

5.1 Raami lahtivoltimine

1. Avage transpordilukk, tõmmates riivi.
2. Tehke raam lahti, tõstes käepideme üles.
3. Veenduge, et raam lukustus paika, nagu piltidel näidatud.
4. Tõstke käepide õigesse asendisse, vt allpool.

HOIATUS!

- Hoidke lapsed kärust lahti- ja kokkuvoltimise ajal eemal.
- Veenduge enne kasutamist, et raami lukud oleksid kinni.

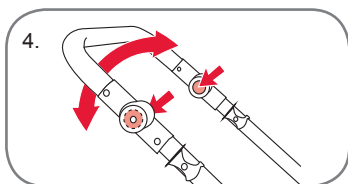

5.2 Käepideme reguleerimine

Reguleerige käepideme kõrgust, vajutades kõrguse reguleerija nuppe käepideme mõlemal küljel (Pilt 4.) Tõstke/langetage käepide vajalikku asendisse, vabastage nupud ja käepide lukustub uude asendisse.

5. Šasija

5.1 Šasijas atlocišana

1. Atbrīvojiet pārvadāšanas bloķējumu, pavelkot aizbīdni.
2. Atlokiel šasiju, paceļot rokturi.
3. Nodrošiniet, lai šasija bloķējas pozīcijā, kā parādīts attēlos.
4. Paceliet rokturi līdz vajadzīgajai pozīcijai; skatiet tālāk.

BRĪDINĀJUMS!

- Atlocišanas un locišanas laikā bērniem jāatrodas pietiekamā attālumā.
- Pirms izmantošanas nodrošiniet, lai šasijas bloķējumi ir saslēgti.

5.2 Roktura pielāgošana

Pielāgojiet roktura augstumu, iespiežot pogas uz augstuma pielāgotāja abās roktura pusēs (4. att). Paceliet/nolaidiet rokturi līdz vajadzīgajai pozīcijai un atlaidiet pogas, tad rokturis bloķēsies jaunajā pozīcijā.

5. Važiuklè

5.1 Važiuklès išlankstymas

1. Patraukdami užraktą atlaisvinkite transportavimo fiksatorių.
2. Pakeldami rankeną išlankstykite važiuklę.
3. Įsitinkinkite, kad važiuklės fiksatoriai užsifiksavo savo vietoje, kaip parodyta paveikslėliuose.
4. Pakelkite rankeną į reikiamą padėtį, žr. toliau.

ĮSPĖJIMAS!

- Pasirūpinkite, kad išlankstant ir sulankstant sportinį vežimėlį netoliese nebūtų vaikų.
- Prieš naudodami įsitinkinkite, kad važiuklės fiksatoriai užfiksuoti.

5.2 Rankenos reguliavimas

Rankenos aukštį reguliuokite abiejose rankenos pusėse įspausdami aukščio reguliatoriaus mygtukus (4 pav.). Pakelkite / nuleiskite rankeną į reikiamą padėtį, atleiskite mygtukus ir bus užfiksuota nauja rankenos padėtis.

EE

Kasutusjuhised

OLULINE! Veenduge enne kasutamist, et käepide oleks paika lukustunud. Käepide-mele ja/või seljatoele ja/või käru külgedele kinnitatud koo-rem mõjutab käru stabiilsust.

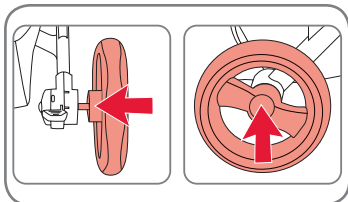
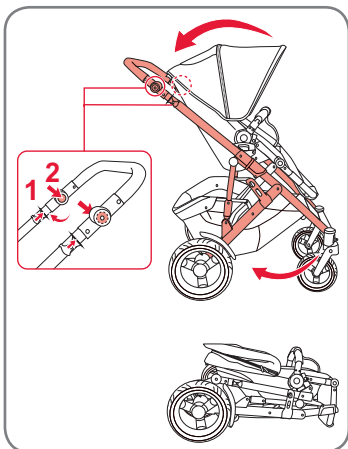

5.3 Raami kokkuvoltimine

Enne käru kokkuvoltimist:

Vabastage pöördfunktsioon, voltige kate alla, pange seljatugi täielikult tahakallutatud asendisse ning tühjenda korv ja iste. Viige käepide madalaimasse asendisse.

1. Tõmmake juhthoobasid raami kokkuvoltimiseks mõlemal käepideme küljel enda suunas.
2. Suruge käepide alla ja voltige käru kokku. Kasutage transpordilukku käru lukustamiseks kokkupandud asendisse.

LV

Norādījumi lietotājam

SVARĪGI! Pirms izmantošanas pārlicinieties, vai rokturis ir nobloķēts. Jebkāds rokturim un/vai atzveltnei, kā arī transportlīdzekļa sāniem piestiprināts smagums ietekmēs saliekamo ratiņu stabilitāti.

5.3 Šasijas salocīšana

Pirms ratiņu locīšanas:

Atlaidiet grozīšanas funkciju, nolokiet pārsegu, novietojiet atzveltnei pilnīgi atvērtā pozīcijā un iztukšojiet grozu un sēdekli. Novietojiet roktura stieni zemākajā pozīcijā.

1. Pavelciet sviras, lai šasiju abās roktura pusēs nolocītu uz savu pusi.
2. Nospiediet rokturi uz leju un salokiet bērnu ratiņus. Izmantojiet pārvadāšanas bloķējumu, lai ratiņus bloķētu salocītā pozīcijā.

LT

Naudojimo instrukcija

SVARBI INFORMACIJA!

Prieš naudodami įsitinkinkite, kad rankena užfiksuota. Ant sportinio vežimėlio rankenos, atlošo ir (arba) jo šonuose pakabintas krovinys paveiks jo stabilumą.

5.3 Važiuklės sulankstymas

Prieš sulankstydami vežimėlį atlikite toliau nurodytus veiksmus:

Įjunkite sukimo funkciją, nuleiskite gaubtą, iki galo nuleiskite atlošą ir ištuštinkite krepšelį bei kėdutę. Nustatykite rankeną į žemiausią padėtį.

1. Abiejose rankenos pusėse esančias važiuoklės sulankstymo svirtis patraukite į save.
2. Paspauskite rankeną žemyn ir sulankstykite vežimėlį. Transportavimo fiksatoriumi užfiksuokite vežimėlį, kad liktų sulankstytas.

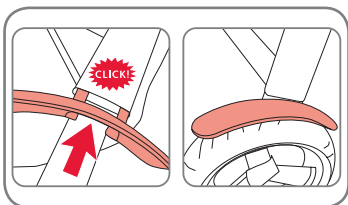

5.4 Porilaudade paigaldamine

Paigaldage porilaud

Lūkake porilaudu kinnitusseadmele, kuni need kinnituvad.

Porilaudade eemaldamine

Tõmmake porilaud kinnitusseadmelt ära.

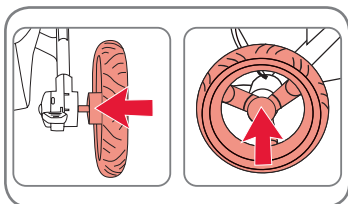

5.5 Tagarataste paigaldamine

1. Vajutage lukustusnuppu ja lūkake ratas teljel võimalikult kaugele.
2. Vabastage nupp ja veenduge, et ratas oleks kindlalt paigas.

HOIATUS! Veenduge enne kasutamist, et rattad oleksid kindlalt kinnitatud ja et neid ei saaks teljelt ära tõmmata.

OLULINE! Mõned pöranda-materjalid sisaldavad komponente, mis vabastavad rehvidest musta värvi pigmenti, mis võivad pöranda värvi muuta. Seetõttu tuleb jälgida, et rehvid ei puutuks otse vastu pörandat.

5.4 Dubļusargu piestiprināšana

Piestipriniet dubļusargus

Piespiediet dubļusargus uz stiprināšanas ierīces, līdz tie ir pilnīgi pievienoti.

Dubļusargu noņemšana

Novelciet dubļusargus no stiprināšanas ierīces.

5.5 Aizmugures riteņu piestiprināšana

1. Nospiediet bloķēšanas pogu un uzspiediet riteni uz ass, ciktāl iespējams.
2. Atlaidiet pogu un pārbaudiet, vai ritenis ir droši vietā.

BRĪDINĀJUMS! Pirms izmantošanas pārļiecinieties, vai riteni ir cieši piestiprināti un tos nevar novilkēt no ass.

SVARĪGI! Daži grīdas materiāli satur sastāvdaļas, kuru ietekmē no riepām izdalās melnās krāsas pigments, kas var nokrāsot grīdu. Tāpēc nodrošiniet, lai riepās nestāvētu tieši uz grīdas.

5.4 Purvasaugių tvirtinimas

Kaip pritvirtinti purvasaugius

Spauskite purvasaugius prie tvirtinimo įtaiso, kol jie užsifiksuos.

Purvasaugių nuėmimas

Truktelėkite purvasaugius nuo tvirtinimo įtaiso.

5.5 Galinių ratukų tvirtinimas

1. Paspauskite fiksavimo mygtuką ir spausdami iki galo užmaukite ratuką ant ašies.
2. Atleiskite mygtuką ir patikrinkite, ar ratukas tinkamai užfiksuotas.

ĪSPĒJIMAS! Prieš naudodami įsitinkinkite, kad ratukai gerai pritvirtinti ir jų negalima nutraukti nuo ašies.

SVARBI INFORMACIJA! Kai kuriose grindų medžiagose yra komponentų, kurie iš padangų išskiria juodos spalvos pigmentą, galintį ištepti grindis. Todėl reikia pasirūpinti, kad padangos tiesiogiai nelieštų grindų.

Tagaratta eemaldamine: vajutage lukustusnuppu ja tõmmake siis ratas teljelt maha. Pühkige mustus telgedelt enne ratta tagasipanemist ära.

5.6 Esi-/tagaratta rehvi rõhk

HOIATUS! Veenduge alati, et rataste rehvirõhk on nõuetekohane. Esi-/tagarataste maksimaalne rehvirõhk on 1,7 baari (25 psi).

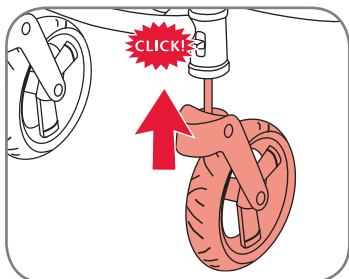

5.7 Pöördrattad

Pöördrataste paigaldamine

1. Vajutage ratas rattakinnitusesele, kuni see klõpsuga kinnitub.
2. Veenduge, et ratas oleks kindlalt paigal, tõmmates seda väljapoole.

HOIATUS! Veenduge enne kasutamist, et rattad oleksid kindlalt kinnitatud ja et neid ei saaks rattakinnituselt ära tõmmata.

OLULINE! Veenduge enne esirataste paigaldamist, et pöördrattad oleksid lukustamata.

Aizmugures riteņa noņemšana: nospiediet bloķēšanas pogu un novelciet riteni no ass. Pirms riteņa atkārtotas uzlikšanas noslaukiet netīrumus no ass.

5.6 Priekšējā/aizmugurējā riteņa gaisa spiediens

BRĪDINĀJUMS! Vienmēr nodrošiniet, lai riteņos būtu atbilstošs gaisa spiediens! Maksimālais gaisa spiediens priekšējos/aizmugurējos riteņos ir 1,7 bāri (25 psi).

5.7 Grozāmie riteņi

Piestipriniet riteņus.

1. Iespiediet riteņa bloku riteņa stiprinājumā, līdz tas nostiprinās ar klikšķi.
2. Pārbaudiet, vai ritenis ir stingri vietā, pavelkot to uz āru.

BRĪDINĀJUMS! Pirms izmantošanas pārļiecinieties, vai riteņi ir cieši piestiprināti un tos nevar novilkt no ass stiprinājuma.

SVARĪGI! Pirms priekšējo riteņu piestiprināšanas pārļiecinieties, vai grozāmie riteņi ir atbloķēti.

Galinio ratuko nuėmimas: paspauskite fiksavimo mygtuką ir numaukite ratuką nuo ašies. Prieš vėl uždėdami ratuką nuvalykite nuo ašių visus nešvarumus.

5.6 Priekinių / galinių ratukų oro slėgis

ISPĖJIMAS! Pasirūpinkite, kad ratukuose visada būtų tinkamas slėgis! Didžiausias galimas priekinių / galinių ratukų oro slėgis yra 1,7 baro (25 psi).

5.7 Besisukiojantys ratukai

Kaip uždėti ratukus

1. Spauskite ratuko bloką prie ratuko tvirtinimo įtaiso, kol jis spragtelėdamas užsifiksuos.
2. Traukdami ratuką patikrinkite, ar jis gerai pritvirtintas.

ISPĖJIMAS! Prieš naudodami įsitinkinkite, kad ratukai gerai pritvirtinti ir jų negalima nutraukti nuo ratukų tvirtinimo įtaiso.

SVARBI INFORMACIJA!

Prieš tvirtindami priekinius ratukus įsitinkinkite, kad besisukiojantys ratukai atrakinti.

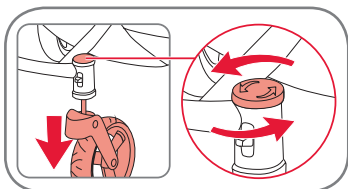

Pöödrataste eemaldamine
(Ühe) pöödratta eemaldamiseks keerake nuppu rattahoidiku ülaosas noole suunas, tõmmates samal ajal ratas väljapoole. Pühkige mustus kinnitustelt enne ratta tagasipanemist ära.

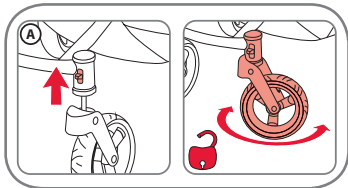

Vabastage pöördfunktsioon (A):
vajutage pööramislukk ülemisse asendisse, et pööramisfunktsioon vabastada.

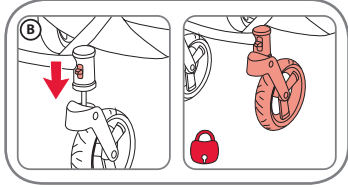

Lukustage pöördfunktsioon (B):
lükake pööramislukk alumisse asendisse, et rattad paika lukustada.

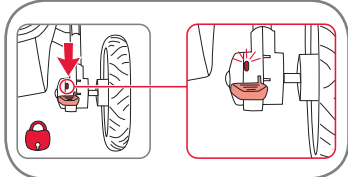

Rakendage seisupidur:
suruge piduripedaali alla, kuni näete näidikuaknas punast märki.

Vabastage seisupidur:
suruge piduripedaali alla, kuni näete näidikuaknas rohelist märki.

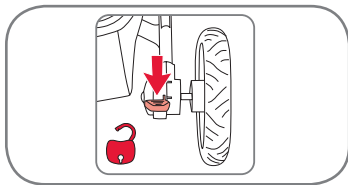

HOIATUS! Veenduge, et seisupidur oleks rakendatud, kui last kärusse panete või sealt välja võtate.

Grozāmo riteņu noņemšana
Lai noņemtu grozāmo riteņi (vienu), izvelkot riteņi, pagrieziet riteņa turētāja augšpuses pogu bultiņas virzienā. Pirms riteņa atkārtotas uzliikšanas noslaukiet netīrumus no stiprinājuma.

Atlaidiet grozāmo funkciju (A):
iespiediet grozāmo bloķējumu pozīcijā uz augšu, lai atlaistu grozāmo funkciju.

Grozāmās funkcijas (B) bloķēšana:
iespiediet pagriešanas bloķējumu pozīcijā uz leju, lai nobloķētu riteņus.

Besisukiojančīju ratukų nuėmimas
Norėdami nuimti besisukiojančīj ratuką (vieną) pasukite ratuko laikiklio viršuje esantį mygtuką rodyklės kryptimi ir tuo pat metu traukite ratuką. Prieš vėl uždėdami ratuką, nuo tvirtinimo įtaiso nuvalykite visus nešvarumus.

Kaip įjungti sukimo funkciją (A):
Norėdami įjungti sukimo funkciją nustatykite sukimo fiksatorių į viršutinę padėtį.

Kaip išjungti sukimo funkciją (B):
Norėdami užfiksuoti ratukus, nustatykite sukimo fiksatorių į apatinę padėtį.

5.8 Stāvbremze

Nospiediet stāvbremzi: spiediet bremžu pedāli uz leju, līdz indikatora logā ir redzama sarkana zīme.

Atlaidiet stāvbremzi: spiediet bremžu pedāli uz leju, līdz indikatora logā ir redzama zaļa zīme.

BRĪDINĀJUMS! Liekot bērnu saliekamajos ratiņos vai izņemot viņu no tiem, parūpējieties, lai stāvbremze būtu nospiesta.

5.8 Stovėjimo stabdys

Kaip įjungti stovėjimo stabdį
Spauskite stabdžio pedalą žemyn, kol indikatoriaus langelyje pamatysite raudoną žymą.

Kaip išjungti stovėjimo stabdį
Spauskite stabdžio pedalą žemyn, kol indikatoriaus langelyje pamatysite žalią žymą.

ĮSPĖJIMAS! Sodindami vaiką į sportinį vežimėlį ir jį iš vežimėlio iškeldami įsitinkinkite, kad stovėjimo stabdys įjungtas.

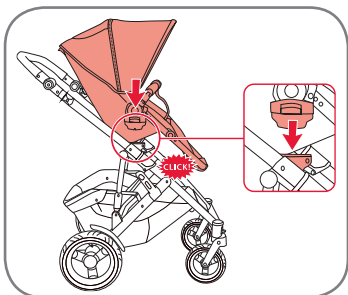

5.9 Istmeosa kinnitamine raamile

Tõstke istmeosa üles ja asetage see raamil olevale Click & Go adapterile. Istmeosa raami külge lukustamisel peab kostma klõpsatus. Istmeosa saab raamile paigaldada mõlemas suunas.

HOIATUS! Kontrollige enne kasutamist, et istme kinnituseadmed oleksid raamiga õigesti ühendatud.

Istmeosa eemaldamiseks vajutage korvi mõlemal küljel olevate lukustusseadmete mustad nupud sisse ja tõstke istmeosa raamilt maha.

OLULINE! Ärge kasutage istmeosa turvahällina.

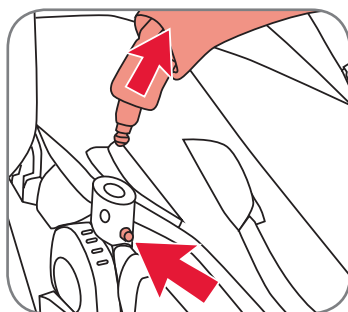

5.10 Põrkeraud

Põrkeraud avaneb istmeosa mõlemale küljele. Vajutage põrkeraua avamiseks lihtsalt istmeosa konektori all olevat nuppu ja tõmmake põrkeraud lahti.

HOIATUS! Veenduge, et põrkeraud oleks lukustatud, kui laps kärus istub.

5.9 Sēdekliša piestiprināšana šasijai

Paceliet sēdekli un novietojiet to Click & Go savienotājadapterā uz šasijas. Kad sēdeklišs bloķējas uz šasijas, jābūt dzirdamam klikšķim. Sēdekliši var novietot uz šasijas jebkurā virzienā.

BRĪDINĀJUMS! Pirms lietošanas pārbaudiet, vai sēdekliša savienojuma mehānismi ir pareizi saslēgti. Lai sēdekliši noņemtu, piespiediet fiksācijas ierīces melnās pogas (abās pusēs) un paceliet sēdekliši.

SVARĪGI! Neizmantojiet sēdekliši kā auto sēdekli.

5.10 Bufera barjera

Bufera barjeru var atvērt abās sēdekļa bloka pusēs. Lai atvērtu bufera barjeru, vienkārši nospiediet pogu zem savienotāja ar sēdekļa bloku un atvelciet to.

BRĪDINĀJUMS! Nodrošiniet, lai bufera barjera būtu bloķēta, kad bērns sēž saliekamajos ratiņos.

5.9 Kėdutės komplekto tvirtinimas prie važiuklės

Pakelkite kėdutės komplektą ir uždėkite jį ant „Click & Go“ adapterio, esančio ant važiuklės. Kai kėdutės komplektas bus užfiksuotas ant važiuklės, išgirsite spragtelėjimą. Kėdutės komplektą ant važiuklės galima dėti abiem kryptimis.

ĮSPĖJIMAS! Prieš naudodami patikrinkite, ar kėdutės komplekto tvirtinimo įtaisai tinkamai pritvirtinti prie važiuklės. Kėdutės komplektas atjungiamas abiejose fiksavimo įtaiso pusėse paspaudžiant juodus mygtukus ir keliant kėdutės komplektą į viršų.

SVARBI INFORMACIJA! Kėdutės komplekto nenaudokite kaip automobilio kėdutės.

5.10 Atraminė rankena

Atraminė rankena atskiriama abiejose kėdutės komplekto pusėse. Norėdami nuimti atraminę rankeną, tiesiog paspauskite mygtuką, esantį po jungtimi su kėdute, ir patraukite.

ĮSPĖJIMAS! Įsitinkite, kad vaikui sėdint sportiniame vežimėlyje atraminė rankena yra užfiksuota.

5.11 Selja- ja jalamooreguleerimine

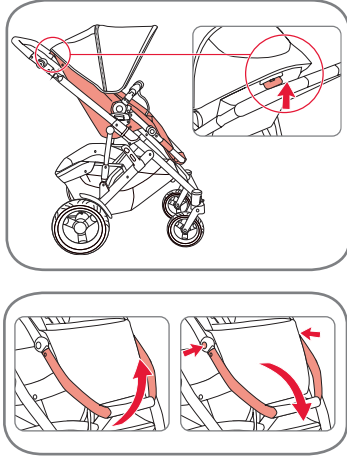

Seljatugi:

Seljatoe nurga reguleerimiseks tõmmake istme ülaosa lähedal olevat hooba ja kallutage iste soovitud asendisse. Vabastage hoob, et seljatugi soovitud asendisse lukustada.

Jalatuge:

Jalatuge saab seada nelja asendisse. Jalamooreguleerimiseks asendisse seadmiseks liigutage jalamoore ülespoole. Jalamoore madalamasse asendisse seadmiseks vajutage nuppe jalamoore mõlemal küljel, liigutades jalamoore allapoole.

5.12 Imikuistme kinnitamine

Käru BRITAX SMILE 2 saab kasutada reisisüsteemina koos järgmistega BRITAX Rõmeri imikuistmetega:

- BABY-SAFE
- BABY-SAFE plus
- BABY-SAFE plus II
- BABY-SAFE plus SHR II
- BABY-SAFE Sleeper
- BRITAX Primo

Imikuistmet tohib kärul kasutada ainult seljaga sõidusuunas. Reisisüsteemina kasutamisel järgige imikuistmet juhendit.

5.11 Muguras un k jas balsta piel gošana

Muguras balsts:

lai piel gotu muguras balsta lenķi, pievelciet sviru pie s dekļa augšas un sasveriet s dekli vajadzīgajā pozīcij . Atlaidiet sviru, lai to blok tu vajadzīgajā pozīcij .

P du balsts:

p du balstu var novietot c tr s pozīcij s. Augst kai p du balsta pozīcij  p du balstu p rvietojiet uz augšu. Zem kai p du balsta pozīcij , p rvietojiet p du balstu uz leju, nospiediet pogu p du balsta ab s pus s.

5.12 Zidaiņu p rvad šanas iek rtas piestiprin šana

B rnu ratiņus BRITAX SMILE 2 var izmantot k  ceļošanas sist mu kop  ar t l k aprakst taj m Britax R mer zidaiņu p rvad šanas iek rt m:

- BABY-SAFE
- BABY-SAFE plus
- BABY-SAFE plus II
- BABY-SAFE plus SHR II
- BABY-SAFE Sleeper
- BRITAX Primo

Zidaiņu p rvad šanas iek rtu uz saliekamajiem b rna ratiņiem dr kst izmantot tikai v rstu uz aizmuguri. Izmantojot to k  ceļošanas sist mu, l dzu, iev rojiet zidaiņu p rvad šanas iek rtas nor dījumus.

5.11 Atlošo ir p du atramos reguliavimas

Atlošas:

Nor dami sureguliuoti atlošo kampa, patraukite k dut s viršuje esan i  svirtj   pakreipkite k dut  j norim  pad tj. Atleiskite svirtj, kad uţfiksuoatum te norim  pad tj.

P du atrama:

Galima nustatyti keturias p du atramos pad tis. Nor dami p du atram  nustatyti j aukštesn  pad tj, pakelkite j . Nor dami p du atram  nustatyti j žemesn  pad tj, paspauskite abiejose p du atramos pus se esan ius mygtukus ir nulenkite j  žemyn.

5.12 K dikių k dut s tvirtinimas

BRITAX SMILE 2 kaip kelioning  sistem  galima naudoti su šiomis „BRITAX R mer“ k dikių k dut mis:

- „BABY-SAFE“
- „BABY-SAFE plus“
- „BABY-SAFE plus II“
- „BABY-SAFE plus SHR II“
- „BABY-SAFE Sleeper“
- „BRITAX Primo“

K dikių k dut  sportiniame veţim lyje galima naudoti nukreipt  j galin  pus . Kai naudojate kaip kelioning  sistem , laikykit s k dikių k dut s instrukcij .

EE

Kasutusjuhised

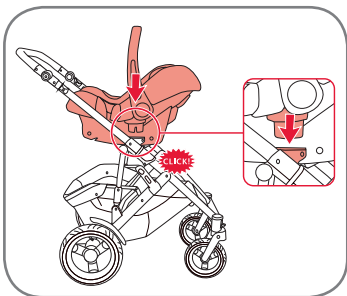

BRITAX SMILE 2 kasutamiseks reisisüsteemina koos BRITAX Römeri imikuistmega kinnitage vankrikorv klõpsuga Click & Go adapterile.

Imikuistme eemaldamine

Imikuistme eemaldamiseks vajutage korvi mõlemal küljel olevate lukustusseadmete musti nuppe ja tõstke imikuistme maha.

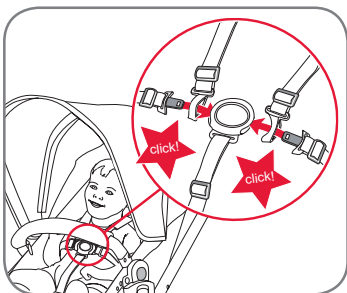

5.13 Lapse kinnitamine turvarihmadega

HOIATUS! Kasutage alati õigesti paigaldatud ja reguleeritud rihmasid.

HOIATUS! Kasutage jalgevaherihma alati koos vöörihmaga.

Turvarihma sulgemine:

- Tõmmake õlarihma kinnituse keel läbi vöörihma keele ja klõpsake kinnitusse.

Rihma reguleerimine:

- Lükake rihma reguleerimiseks õlarihmal ja vöörihmadel olevad reguleerimisklambrid soovitud pikkustele.

LV

Norādījumi lietotājam

Lai BRITAX SMILE 2 izmantotu kā ceļošanas sistēmu kopā ar BRITAX Römer zīdaiņu pārvadāšanas iekārtu, piestipriniet kulbiņu Click & Go savienotājadapterā, līdz atskan klikšķis.

Zīdaiņu pārvadāšanas iekārtas noņemšana

Lai noņemtu zīdaiņu pārvadāšanas iekārtu, piespiediet fiksācijas ierīces melnās pogas abās pusēs un noceliet zīdaiņa pārvadāšanas iekārtu.

5.13 Bērna piesprādzēšana

BRĪDINĀJUMS! Vienmēr lietojiet pareizi uzstādītus un noregulētus stiprinājumus!

BRĪDINĀJUMS! Vienmēr lietojiet kājstarpes siksnu kopā ar vidukļa jostu!

Stiprinājuma noslēgšana:

- Plecu siksnas sprādzes mēlīti izvadiet cauri vidukļa siksnas mēlītei un ar klikšķi iestipriniet to sprādzē.

Stiprinājuma regulēšana:

- Regulējiet stiprinājumu, bīdot regulētāja skavas nepieciešamajā garumā uz plecu siksnas un vidukļa siksnām.

LT

Naudojimo instrukcija

Norēdami BRITAX SMILE 2 ir „BRITAX Römer“ kūdikių kėdutę naudoti kaip kelioninę sistemą, spragtelėdami užfiksuokite nešiojamąjį lošį ant „Click & Go“ adapterio.

Kūdikių kėdutės nuėmimas

Kūdikių kėdutę atjungiami abiejose fiksavimo įtaiso pusėse paspaudžiant juodus mygtukus ir keliant kūdikių kėdutę į viršų.

5.13 Vaiko pritvirtinimas diržų komplektu

ISPĖJIMAS! Visada naudokite tinkamai pritaikytą ir sureguliuotą diržų komplektą!

ISPĖJIMAS! Visada su liemens diržu naudokite tarpkojo diržą!

Kaip užsegti diržų komplektą:

- Pečių diržo sagties liežuvelį perverkite per liemens diržo liežuvelį ir spragtelėdami užfiksuokite sagtyje.

Kaip sureguliuoti diržų komplektą:

- Diržų komplektą reguliuokite iki reikiamo ilgio, slinkdami regulatoriaus spaustukus, esančius ant pečių ir liemens diržų.

- Turvarihma saab reguleerida kahele erinevale kõrgusele. Veenduge reguleerimisel alati, et kõrgus oleks lapsele sobiv.

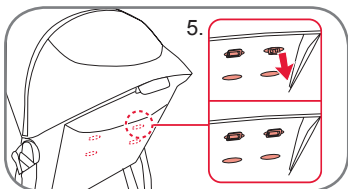
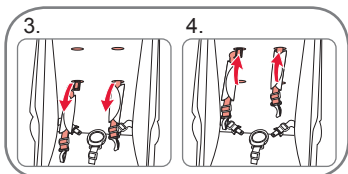
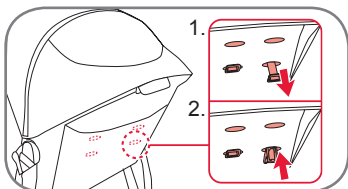

1. Tõmmake kinnitusrihm seljatoe tagant välja.
2. Pöörake kinnitusklambrit 90 kraadi ja viige see läbi seljatoes oleva rihmaava nii, nagu on näidatud joonisel.
3. Tõmmake rihmakinniti seljatoe esiküljele.
4. Lükake rihmakinniti läbi teise rihma kõrguse reguleerimisava seljatoe tagumise külje suunas.
5. Tõmmake rihmakinniti uuesti läbi ava. Pöörake rihmakinnitit taas 90 kraadi võrra, et see kinnitaks rihma nõuetekohaselt, nagu on näidatud joonisel.

- Stiprinājums var noregulēt divos dažādos augstumos. Vienmēr nodrošiniet, lai tiktu izmantots pareizs, sēdekļiņi ievietotajam bērnam atbilstošs augstums.

1. Aiz atzveltnes pavelciet stiprinājuma siksnu uz āru.
2. Pagrieziet aiztura skavu par 90 grādiem un izvadiet to caur stiprinājuma atveri atzveltnē, kā parādīts attēlā.
3. Izvelciet stiprinājuma aizturi cauri līdz atzveltnes priekšpusei.
4. Izbidiet stiprinājuma aizturi cauri otrai stiprinājuma augstuma atverei atzveltnes aizmugures virzienā.
5. Vēlreiz izvelciet stiprinājuma aizturi cauri atverei. Pārliedzieties, vai stiprinājuma aizturi atkal ir pagriezts par 90 grādiem, lai tas pareizi noturētu stiprinājumu, kā parādīts attēlā.

- Galima pasirinkti vieną iš dviejų diržų komplekto aukščio nuostatų. Visada įsitinkinkite, kad nustatytas sėdinčiam vaikui tinkamas aukštis.

1. Diržus ištraukite iš po galinio atlošo.
2. 90 laipsnių pasukite laikiklio gnybtą ir iškiškite jį per diržų komplekto angą galiniame atloše, kaip pavaizduota paveikslėlyje.
3. Diržų komplekto laikiklį iškiškite pro galinio atlošo priekinę pusę.
4. Įstumkite diržų komplekto laikiklį per kitą diržų komplekto aukščio angą galinės atlošo dalies link.
5. Vėl iškiškite diržų komplekto laikiklį pro angą. Nepamirškite laikiklio gnybto vėl pasukti 90 laipsnių kampą, kad jis tinkamai prilaikytų diržų komplektą, kaip pavaizduota paveikslėlyje.

EE

Kasutusjuhised

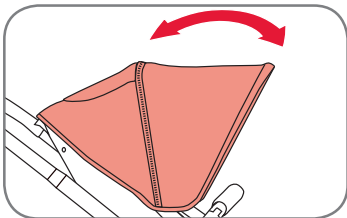
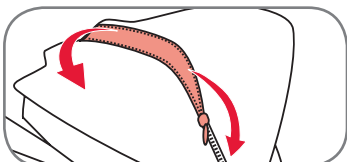
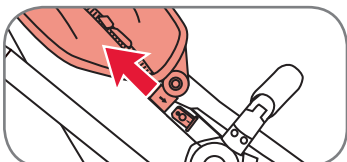
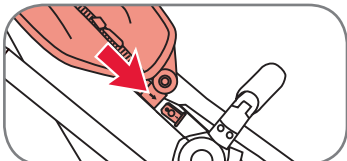
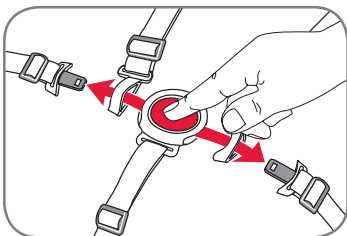

ETTEVAATUST! Reguleerige turvarihmasid alati uuesti, kui muudate lapse istumisasendit.

Rihma avamine:

- Vajutage kinnitusel olevat nuppu ning võtke vöö- ja õlahimad kinnituse küljest lahti.

6. Kangas

6.1 Kate

Lükake katteraami otsad piludesse.

Katte **eemaldamiseks** tõmmake katteraami otsad piludest välja.

Katet saab laiendada tõmbluku avamisega.

Katet saab reguleerida üles- ja allasuunas.

LV

Norādījumi lietotājam

UZMANĪBU! Vienmēr noregulējiet siksnu, kad maināt bērna sēdvietas stāvokli.

Stiprinājuma atvēršana:

- Nospiediet pogu uz sprādzes un atbrīvojiet vidukļa un plecu siksnas no sprādzes.

6. Audums

6.1 Pārsegs

Pārsega rāmja galus iespiediet spraugās.

Lai **noņemtu** pārsegu, izvelciet pārsega rāmja galus no spraugām.

Pārsegu var pagarināt, atverot rāvējslēdzēju.

Pārsegs ir pielāgojams uz augšu un uz leju.

LT

Naudojimo instrukcija

PERSPĒJIMAS! Pakeitę vaiko sėdėjimo padėtį, visada pareguliuokite diržų komplektą.

Kaip atsegti diržų komplektą:

- Pastumkite ant sagties esantį mygtuką ir nuo jos atjunkite liemens bei pečių diržus.

6. Audinys

6.1 Gaubtas

Istumkite gaubto rėmo galus į angas.

Norėdami **nuimti** gaubtą ištraukite gaubto rėmo galus iš angų.

Gaubtą galima pailginti atsegant užtrauktuką.

Gaubtą galima reguliuoti pakeliant arba nuleidžiant.

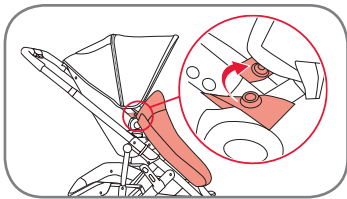

6.2 Istmeosa kate

Kinnitage istmekate truckidega.

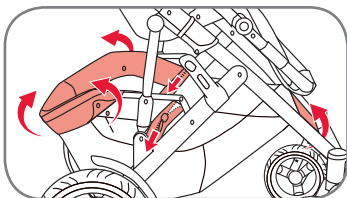

6.3 Korvi kanga eemaldamine

Eemaldage kõik korvi kangast hoidvad trukid ja tõmblukk.

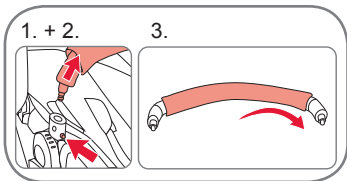

6.4 Põrkeraua kanga eemaldamine

1. Vajutage pörkeraua avamisnuppu.
2. Pange pörkeraud kõrvale.
3. Eemaldage kangas.

6.2 Sēdekliša kāju pārsegs

Piestipriniet kāju pārsegu ar spiežampogām.

6.3 Groza auduma noņemšana

Noņemiet visas pogas un rāvējslēdzēju, kas notur groza audumu.

6.4 Bufera barjeras auduma noņemšana

1. Nospiediet bufera barjeras atvēršanas pogu.
2. Novietojiet bufera barjeru malā.
3. Noņemiet audumu.

6.2 Kėdutės komplekto uždangalas

Pritvirtinkite uždangalą spaustukais.

6.3 Krepšelio audinio nuėmimas

Atsekite visas krepšelio audinį laikiančias sagas ir užtrauktuką.

6.4 Atraminės rankenos audinio nuėmimas

1. Paspauskite atraminės rankenos nuėmimo mygtuką.
2. Padėkite atraminę rankeną į šalį.
3. Nuimkite audinį.

Περιεχόμενα

1. ΣΗΜΑΝΤΙΚΟ: Φυλάξτε τις οδηγίες αυτές για μελλοντική αναφορά	169
2. Εισαγωγή	169
3. Οδηγίες ασφαλείας	170
4. BRITAX SMILE 2	175
4.1. Φροντίδα του BRITAX SMILE 2 σας	175
4.2. Οδηγίες φροντίδας	176
4.3. Επισκόπηση προϊόντος	177
4.4. Περιγραφή	178
4.5. Τεχνικά στοιχεία	179
5. Πλαίσιο	180
5.1. Ξεδίπλωμα του πλαισίου	180
5.2. Ρύθμιση της χειρολαβής	180
5.3. Δίπλωμα του πλαισίου	181
5.4. Προσάρτηση των λασπωτήρων	182
5.5. Προσάρτηση των πίσω τροχών	182
5.6. Πίεση αέρα μπροστινών/πίσω τροχών	183
5.7. Περιστροφή τροχών	183
5.8. Φρένο στάθμευσης	184
5.9. Στερέωση του καθίσματος στο πλαίσιο	185
5.10. Προφυλακτήρας	185
5.11. Ρύθμιση της πλάτης και του υποποδίου	186
5.12. Προσάρτηση του βρεφικού καθίσματος	186
5.13. Ασφάλιση του παιδιού σας	187

Зміст

1. УВАГА. Зберігайте ці інструкції для подальшого використання	169
2. Вступ	169
3. Правила техніки безпеки	170
4. BRITAX SMILE 2	175
4.1. Догляд за візком BRITAX SMILE 2	175
4.2. Указівки з догляду	176
4.3. Огляд виробу	177
4.4. Опис	178
4.5. Технічні дані	179
5. Шасі	180
5.1. Розкладання шасі	180
5.2. Налаштування ручки	180
5.3. Складання шасі	181
5.4. Установлення брызговикив	182
5.5. Монтаж задніх коліс	182
5.6. Тиск повітря в передніх/задніх колесах	183
5.7. Поворотні колеса	183
5.8. Стоянкове гальмо	184
5.9. Кріплення сидіння на шасі	185
5.10. Бампер	185
5.11. Налаштування спинки сидіння та підставки для ніг	186
5.12. Установлення автокрісла	186
5.13. Пристібання дитини за допомогою ременів безпеки	187

Sadržaj

1. VAŽNO: sačuvajte ovo uputstvo za buduću upotrebu	169
2. Uvod	169
3. Bezbednosna uputstva	170
4. BRITAX SMILE 2	175
4.1. Čuvanje Vaših BRITAX SMILE 2 kolica	175
4.2. Uputstva za održavanje	176
4.3. Pregled proizvoda	177
4.4. Opis	178
4.5. Tehničke informacije	179
5. Postolje	180
5.1. Rasklapanje proizvoda	180
5.2. Podešavanje drške	180
5.3. Sklapanje postolja	181
5.4. Postavljanje blatobrana	182
5.5. Postavljanje zadnjih točkova	182
5.6. Pritisak vazduha u prednjim/zadnjim točkovima	183
5.7. Okretanje točkova	183
5.8. Parkirna kočnica	184
5.9. Pričvršćivanje sedišta na postolje	185
5.10. Branik	185
5.11. Podešavanje naslona za leđa i podupirača za noge	186
5.12. Postavljanje kengur nosiljke	186
5.13. Vezivanje pojasa detetu	187

6. Ὑφασμα	189	6. Матеріали	189	6. Materijal	189
6.1 Κουκούλα	189	6.1 Навіс	189	6.1 Prekrivač	189
6.2 Ποδιά καθίσματος	190	6.2 Чохол на сидіння	190	6.2 Zaštitni prekrivač sedišta	190
6.3 Αφαίρεση υφάσματος καλαθιού	190	6.3 Зняття тканинного чохла кошика	190	6.3 Skidanje materijala korpe	190
6.4 Αφαίρεση υφάσματος προφυλακτήρα	190	6.4 Зняття тканинного чохла бампера	190	6.4 Skidanje materijala branika	190

1. ΣΗΜΑΝΤΙΚΟ: κρατήστε αυτές τις οδηγίες για μελλοντική αναφορά

Εάν δεν ακολουθήσετε αυτές τις οδηγίες, μπορεί να τεθεί σε κίνδυνο η ασφάλεια του παιδιού σας. Είναι σημαντικό οποιοσδήποτε χρησιμοποιεί αυτό το καροτσάκι και τα εξαρτήματά του να είναι εξοικειωμένος με τη λειτουργία του, ακόμα κι αν πρόκειται να χρησιμοποιήσει το καροτσάκι για σύντομο διάστημα. Προφανώς οι οδηγίες αυτές δεν είναι δυνατό να εξαιλέψουν κάθε πιθανό κίνδυνο κατά τη χρήση του καροτσιού. Είστε βεβαίως εσείς υπεύθυνος για την ασφάλεια του παιδιού σας. Αν υπάρχει οποιαδήποτε ασάφεια, επικοινωνήστε με το κατάστημα λιανικής από το οποίο αγοράσατε το καροτσάκι.

Ο οδηγός αυτός είναι μεταφρασμένος από την Αγγλική γλώσσα.

Σε περίπτωση αμφιβολιών σε οποιαδήποτε άλλη γλώσσα στον παρόντα οδηγό, υπερισχύει η Αγγλική του έκδοσης.

2. Εισαγωγή

Σας ευχαριστούμε που επιλέξατε το BRITAX SMILE 2. Χαίρομαστε που το BRITAX SMILE 2 σας θα συνοδεύει το παιδί σας με ασφάλεια στα πρώτα χρόνια της ζωής του.

ΣΗΜΑΝΤΙΚΟ:

- Διαβάστε προσεκτικά τις οδηγίες αυτές και εξοικειωθείτε με το καροτσάκι πριν το χρησιμοποιήσετε με το παιδί σας.
- Εάν το καροτσάκι σας πρόκειται να χρησιμοποιηθεί από άλλα άτομα μη

1. УВАГА. Зберігайте ці інструкції для подальшого використання

У разі недотримання цих інструкцій безпека вашої дитини може опинитися під загрозою. Надзвичайно важливо, щоб кожен, хто використовує цей дитячий візок і приладдя до нього навіть протягом короткого проміжку часу, був ознайомлений із принципом його дії. Очевидно, що ці інструкції не можуть виключити всі можливі ризики, які виникають від час використання цього візка. Звісно, саме ви залишаєтесь відповідальними за безпеку своєї дитини. Якщо виникнуть запитання, зверніться до працівників магазину, у якому ви придбали цей дитячий візок.

Цей посібник користувача перекладено з англійської мови.

Якщо виникають сумніви стосовно інструкції цього посібника будь-якою мовою, пріоритет має саме англійська версія.

2. Вступ

Дякуємо, що вибрали дитячий візок BRITAX SMILE 2. Дитячий візок BRITAX SMILE 2 безпечно супроводжуватиме вашу дитину протягом перших років її життя.

УВАГА:

- Перед тим як використовувати візок із дитиною, уважно прочитайте цю інструкцію та ознайомтеся з його особливостями.
- Якщо вашим візком користуватимуться інші люди, незнайомі з його

1. VAŽNO: sačuvajte ovo uputstvo za buduću upotrebu

Ako ne sledite ova uputstva, bezbednost Vašeg deteta može biti ugrožena. Važno je da sve osobe koje koriste ova kolica i njihove dodatke budu upoznata sa načinom upotrebe, čak i ako će kratko koristiti kolica. Ova uputstva očigledno ne mogu otkloniti sve moguće rizike prilikom upotrebe kolica. Naravno, vi ste odgovorni za bezbednost vašeg deteta. Ako ima bilo kakvih nejasnoća, obratite se prodavnicu u kojoj ste kupili kolica.

Ovo uputstvo za korišćenje je prevod sa engleskog jezika.

U slučaju da imate bilo kakve sumnje na nekom drugom jeziku koji je korišćen u ovom uputstvu za upotrebu, engleska verzija je primarna.

2. Uvod

Zahvaljujemo se što ste izabrali BRITAX SMILE 2. Drago nam je što će BRITAX SMILE 2 bezbedno pratiti Vaše dete tokom prvih godina njegovog ili njenog života.

VAŽNO:

- Pažljivo pročitajte uputstva i upoznajte se sa kolicima pre nego što počnete da ih koristite za svoje dete.
- Ako će kolica koristiti druga lica koja ih ranije nisu koristila (kao što su babe

εξοικειωμένα με αυτό (όπως οι γονείς σας), καταρτίστε τα στη χρήση του.

- Η ασφάλεια του παιδιού σας μπορεί να κινδυνεύσει, εάν δεν ακολουθήσετε τις οδηγίες αυτές.
- Μη χρησιμοποιείτε εξαρτήματα, που δεν έχουν εγκριθεί από την Britax για χρήση με το BRITAX SMILE 2. Αυτό οδηγεί σε άρση της εγγύησης και μπορεί να προκαλέσει ζημιά στο προϊόν σας.
- Χρησιμοποιείτε μόνο αυθεντικά ανταλλακτικά παρεχόμενα ή συνιστώμενα από την Britax με το BRITAX SMILE 2.

ΠΡΟΕΙΔΟΠΟΙΗΣΗ! Μην αφήνετε το παιδί σας να παίζει με το προϊόν.

ΠΡΟΕΙΔΟΠΟΙΗΣΗ! Το προϊόν ενδέχεται να περιέχει σακουλάκι με αφυγραντικούς κόκκους πυριτίου. Μην το φάτε, πετάξτε το.

Εάν έχετε περαιτέρω ερωτήσεις αναφορικά με τη χρήση του BRITAX SMILE 2 ή τα εξαρτήματά του, ρωτήστε μας.

3. Οδηγίες ασφαλείας

ΠΡΟΕΙΔΟΠΟΙΗΣΗ! Το καροτσάκι αυτό είναι κατάλληλο για παιδιά από 6 μηνών έως 17 κιλών ή 3 ετών.

особливостями (наприклад, бабуся або дідусь), завжди показуйте їм, як правильно ним користуватися.

- Якщо ви не дотримуватиметеся наведених тут указівок, це може загрожувати безпеці вашої дитини.
- Не використовуйте будь-які приладдя з візком моделі BRITAX SMILE 2, якщо вони не схвалені компанією Britax. Це може призвести до пошкодження візка, а гарантія на нього в цьому випадку стає недійсною.
- З візком BRITAX SMILE 2 можна використовувати лише оригінальні запасні частини, які постачаються компанією Britax або рекомендовано нею для використання з цією моделлю.

ПОПЕРЕДЖЕННЯ! Не дозволяйте дитині гратися з цим виробом.

ПОПЕРЕДЖЕННЯ! Виріб може містити пакетик із вологопоглинальним силікагелем. Не ковтайте його. Утилізуйте.

Якщо у вас виникнуть подальші питання щодо використання візка моделі BRITAX SMILE 2 або приладдя для нього, звертайтеся до нашої компанії.

3. Правила техніки безпеки

ПОПЕРЕДЖЕННЯ! Цей візок призначений для дітей від 6 місяців до 3 років або до досягнення ними ваги 17 кг.

i dede), uvek im pokažite kako da ih koriste.

- Ako ne sledite ova uputstva, bezbednost Vašeg deteta može biti ugrožena.
- Nemojte koristiti dodatnu opremu sa BRITAX SMILE 2 kolicima ako je nije odobrio Britax. To poništava Vašu garanciju i može izazvati oštećenje proizvoda.
- Sa BRITAX SMILE 2 kolicima koristite samo one rezervne delove koje isporučuje ili preporučuje Britax.

UPOZORENJE! Nemojte dozvoliti detetu da se igra ovim proizvodom.

UPOZORENJE! Proizvod može da sadrži kesicu sa silicijumskih gelom za isušivanje. Nemojte je pojesti, bacite je.

Ako imate dodatnih pitanja u vezi sa korišćenjem BRITAX SMILE 2 kolica ili dodatne opreme, slobodno nas kontaktirajte.

3. Bezbednosna uputstva

UPOZORENJE! Ova kolica pogodna su za decu od 6 meseci do težine od 17 kg ili 3 godine.

ΠΡΟΕΙΔΟΠΟΙΗΣΗ! Το κάθισμα **δεν** είναι κατάλληλο για παιδιά κάτω των 6 μηνών.

ΠΡΟΕΙΔΟΠΟΙΗΣΗ! Αυτό το προϊόν **δεν** είναι κατάλληλο:

- Για χρήση ως υποκατάστατο κρεβατιού ή κούνιας. Τα πορτ-μπεμπέ και καρτσάκια προορίζονται μόνο για μεταφορά.
- Για τρέξιμο ή τροχοδρόμηση.
- Για τη μεταφορά περισσοτέρων του ενός παιδιών.
- Για επαγγελματική χρήση.
- Ως σύστημα ταξιδιού σε συνδυασμό με παιδικά καθίσματα άλλα από τα αναφερόμενα στις οδηγίες χρήσης αυτές.

ΠΡΟΕΙΔΟΠΟΙΗΣΗ! Πριν τη χρήση βεβαιωθείτε ότι όλα τα συστήματα ασφάλισης έχουν κουμπώσει.

ΠΡΟΕΙΔΟΠΟΙΗΣΗ! Όταν κουβαλάτε το καρτσάκι, βεβαιωθείτε ότι δεν ανοίγετε ακούσια την κλειδαριά ασφαλείας.

ΠΡΟΕΙΔΟΠΟΙΗΣΗ! Όταν διπλώνετε το πλαίσιο του καρτσοιού, προσέχετε ώστε να μην πιάνετε εσείς ή άλλα άτομα.

ΠΡΟΕΙΔΟΠΟΙΗΣΗ! Ποτέ μη διπλώνετε το καρτσάκι όταν σε αυτό κάθεται παιδί.

ПОПЕРЕДЖЕННЯ! Цей візок **не** підходить для дітей, які не досягли віку 6 місяців.

ПОПЕРЕДЖЕННЯ! Цей виріб **не** придатний:

- Як заміна ліжку або люльці. Переносні ліжечка та візки можна використовувати лише для перевезення дитини.
- Для бігу або катання на ковзанах.
- Для перевезення більше однієї дитини.
- Для комерційних цілей.
- З установленим автокріслом, яке не згадується в цій інструкції.

ПОПЕРЕДЖЕННЯ! Перед використанням переконайтеся, що всі фіксатори спрацювали.

ПОПЕРЕДЖЕННЯ! Під час перевезення коляски переконайтеся, що ви не відкрили ненароком замок безпеки.

ПОПЕРЕДЖЕННЯ! Складаючи раму коляски, переконайтеся, що ви нікого не защемите.

ПОПЕРЕДЖЕННЯ! Ніколи не складайте коляску, якщо в ній сидить дитина.

UPOZORENJE! Ovo sedište **nije** pogodno za decu ispod 6 meseci starosti.

UPOZORENJE! Ovaj proizvod **nije** predviđen:

- Kao zamena za krevet ili nosiljku. Nosiljke i kolica se mogu koristiti samo za transport.
- Za trčanje ili klizanje.
- Za voženje više od jednog deteta.
- Za komercijalnu upotrebu.
- Kao set u kombinaciji sa kengur nosiljkama koje nisu navedene u ovom priručniku.

UPOZORENJE! Proverite da li su svi sistemi za zaključavanje zaključani pre korišćenja.

UPOZORENJE! Kada nosite kolica, vodite računa da ne otvorite greškom sistem za zaključavanje.

UPOZORENJE! Kada sklapate ram kolica, vodite računa da se ne povredite i da ne povredite druge.

UPOZORENJE! Nikada nemojte sklapati kolica dok u njima sedi dete.

ΠΡΟΕΙΔΟΠΟΙΗΣΗ! Προς αποφυγή τραυματισμών βεβαιωθείτε ότι το παιδί σας είναι σε απόσταση όταν διπλώνετε και ξεδιπλώνετε το προϊόν αυτό.

ΠΡΟΕΙΔΟΠΟΙΗΣΗ! Πάντα να χρησιμοποιείτε το σύστημα συγκράτησης.

ΠΡΟΕΙΔΟΠΟΙΗΣΗ! Βεβαιωθείτε πριν τη χρήση ότι το πορτ μπεμπέ ή η μονάδα καθίσματος ή οι διατάξεις προσάρτησης καθίσματος αυτοκινήτου έχουν ασφαλιστεί σωστά.

ΠΡΟΕΙΔΟΠΟΙΗΣΗ! Μην αφήνετε ποτέ το παιδί σας ανεπίβλεπτο.

ΠΡΟΕΙΔΟΠΟΙΗΣΗ! Ενεργοποιείτε πάντα το φρένο όταν σταθμεύετε το καροτσάκι, πριν τοποθετήσετε το παιδί σας σε αυτό ή το αφαιρέσετε από αυτό.

ΠΡΟΕΙΔΟΠΟΙΗΣΗ! Όταν πραγματοποιείτε ρυθμίσεις, προσέχετε το παιδί σας να μη βάζει τα χέρια του σε κινούμενα μέρη.

ΠΡΟΕΙΔΟΠΟΙΗΣΗ! Φορτία αναρτημένα στη χειρολαβή ώθησης επηρεάζουν τη σταθερότητα του καροτσιού.

ΠΡΟΕΙΔΟΠΟΙΗΣΗ! Προστατεύετε το παιδί σας από ισχυρό ηλιακό φως. Η κουκούλα δεν προσφέρει πλήρη προστασία από επικίνδυνες ακτίνες UV.

ΠΟΠΕΡΕΔЖЕННЯ! Щоб запобігти травмуванню під час розкладання або складання візка, переконайтеся, що порядок немає дитини.

ΠΟΠΕΡΕΔЖЕННЯ! Завжди використовуйте систему фіксації.

ΠΟΠΕΡΕΔЖЕННЯ! Перед використанням перевірте, щоб пристрої для кріплення переносного ліжечка, або блока сидіння, або автомобільного сидіння були правильно зафіксовані.

ΠΟΠΕΡΕΔЖЕННЯ! Не залишайте дитину без нагляду.

ΠΟΠΕΡΕΔЖЕННЯ! Коли зупиняєте коляску та перш ніж посадити або забрати з неї дитину, натискайте на гальма.

ΠΟΠΕΡΕΔЖЕННЯ! Під час налаштування візка переконайтеся, що дитина не може дотягнутися до рухомих деталей.

ΠΟΠΕΡΕΔЖЕННЯ! Додаткові навантаження на ручку для пересування візка впливають на його стійкість.

ΠΟΠΕΡΕΔЖЕННЯ! Захищайте дитину від сильного сонячного світла! Капюшон не дає повного захисту від небезпечних УФ-променів.

UPOZORENJE! Da biste izbegli povrede, držite dete dalje od proizvoda dok ga sklapate ili rasklapate.

UPOZORENJE! Uvek koristite sistem za vezivanje deteta u auto-sedištu.

UPOZORENJE! Proverite da li su nosiljka ili sedište ili delovi za pričvršćivanje na auto-sedištu pravilno pričvršćeni pre korišćenja.

UPOZORENJE! Nikada ne ostavljajte dete bez nadzora.

UPOZORENJE! Kada parkirате kolica, uvek pritisnite kočnicu pre negu što dete stavite u kolica i pre nego što ga uzimate iz kolica.

UPOZORENJE! Kada vršite podešavanja, vodite računa da dete ne dohvati delove koji se pomeraju.

UPOZORENJE! Opterećenja drške za guranje utiču na stabilnost kolica.

UPOZORENJE! Zaštitite dete od jake sunčeve svetlosti. Prekrivač ne pruža potpunu zaštitu od opasnih UV zraka.

ΠΡΟΕΙΔΟΠΟΙΗΣΗ! Εάν χρησιμοποιείτε εναλλακτικές ζώνες σύμφωνες με το EN13210, θα βρείτε σε κάθε πλευρά του καροτσιού συνδέσμους δακτυλίου „D“.

ΠΡΟΕΙΔΟΠΟΙΗΣΗ! Χρησιμοποιείτε πάντα σωστά τοποθετημένες και ρυθμισμένες ζώνες.

ΠΡΟΕΙΔΟΠΟΙΗΣΗ! Χρησιμοποιείτε πάντα τον ιμάντα υπογαστρίου μαζί με τη ζώνη μέσης.

ΠΡΟΕΙΔΟΠΟΙΗΣΗ! Ρυθμίζετε πάντα εκ νέου τις ζώνες όταν μεταβάλετε τη θέση καθίσματος του παιδιού σας.

ΠΡΟΕΙΔΟΠΟΙΗΣΗ! Μη χρησιμοποιείτε ποτέ τον προφυλακτήρα ή την κουκούλα για τη μεταφορά της μονάδας καθίσματος ή του καροτσιού.

ΠΡΟΕΙΔΟΠΟΙΗΣΗ! Χρησιμοποιείτε το καροτσάκι αυτό για τον αριθμό των παιδιών (1) για τον οποίο σχεδιάστηκε.

ΠΡΟΕΙΔΟΠΟΙΗΣΗ! Κάθε φορτίο προσαρτημένο στη χειρολαβή και/ή την πλάτη του καθίσματος και/ή στις πλευρές του οχήματος θα επηρεάσει τη σταθερότητά του.

ΠΡΟΕΙΔΟΠΟΙΗΣΗ! Για καθίσματα αυτοκινήτου που χρησιμοποιούνται σε συνδυασμό με βάση, το καρότσι δεν αντικαθιστά το πορτ-μπεμπέ ή το κρεβατάκι. Εάν το παιδί σας χρειάζεται να κοιμηθεί, θα πρέπει να το βάλετε σε κατάλληλο καρότσι, πορτ-μπεμπέ ή κρεβατάκι.

ПОПЕРЕДЖЕННЯ! Для можливості використання альтернативних ременів безпеки стандарту EN13210 із кожного боку візка знаходяться кріпильні кільця.

ПОПЕРЕДЖЕННЯ! Завжди використовуйте правильно встановлені та відрегульовані ремені безпеки!

ПОПЕРЕДЖЕННЯ! Завжди використовуйте паховий пас разом із пасом на грудях.

ПОПЕРЕДЖЕННЯ! Кожного разу заново поправляйте ремені безпеки, коли змінюєте позу дитини.

ПОПЕРЕДЖЕННЯ! Ніколи не використовуйте бампер для перенесення візка або сидіння.

ПОПЕРЕДЖЕННЯ! Використовуйте цей візок лише для зазначеної в інструкції кількості дітей (1).

ПОПЕРЕДЖЕННЯ! Будь-які додаткові навантаження на ручку та/або спинку сидіння та/або боки візка впливають на його стійкість.

ПОПЕРЕДЖЕННЯ! Для автомобільних дитячих сидінь, установлених на шасі, ця коляска не замінює дитячого ліжечка або ліжка. Якщо дитині треба спати, її необхідно перекласти в придатну люльку, дитяче ліжечко або в ліжко.

UPOZORENJE! Ako koristite neki drugi pojas koji ispunjava zahteve direktive EN13210, držači za D prsten nalaze se sa obe strane kolica.

UPOZORENJE! Uvek koristite pravilno pričvršćen i prilagođen pojas.

UPOZORENJE! Uvek koristite i pojas između nogu i pojas oko struka.

UPOZORENJE! Prilikom svake promene položaja deteta ponovo podesite pojas.

UPOZORENJE! Nikada nemojte koristiti branik za nošenje sedišta ili kolica.

UPOZORENJE! Koristite ova kolica samo za onaj broj dece (1) za koji su predviđena.

UPOZORENJE! Stavljanje prtljaga na dršku i/ili na zadnji deo naslona i/ili sa strane kolica utiče na njihovu stabilnost.

UPOZORENJE! Za sedišta za automobile koja se koriste u kombinaciji sa šasijom, ovo vozilo nije zamena za kolenku ili krevet. Ako je detetu potreban san, trebalo bi ga smestiti u odgovarajuća dečja kolica, krevetac ili krevet.

Ενεργοποιείτε πάντοτε το φρένο όταν σταθμεύετε το καροτσάκι.

Ελέγχετε πάντα, εάν το φρένο είναι σωστά ενεργοποιημένο.

Το καροτσάκι αυτό (σύστημα ταξιδιού) έχει σχεδιαστεί και κατασκευαστεί σύμφωνα με το πρότυπο EN1888:2012.

Το BRITAX SMILE 2 μπορεί να χρησιμοποιηθεί στις εξής διατάξεις:



Ως καρότσι με το κάθισμα BRITAX SMILE 2 από 6 μηνών έως 17 κιλά ή 3 ετών.



Ως σύστημα ταξιδιού με βρεφικό κάθισμα για νεογνά και έως 13 κιλά.

Το BRITAX SMILE 2 μπορεί να χρησιμοποιηθεί ως σύστημα ταξιδιού με τα παρακάτω βρεφικά καθίσματα Britax Römer:

- BABY-SAFE
- BABY-SAFE plus
- BABY-SAFE plus II
- BABY-SAFE plus SHR II
- BABY-SAFE Sleeper
- BRITAX Primo

Під час паркування візка завжди застосовуйте гальма.

Завжди перевіряйте, чи ввімкнено гальмо належним чином.

Цей візок (система ходової частини) було розроблено та виготовлено відповідно до вимог стандарту EN1888:2012.

Цей візок моделі BRITAX SMILE 2 можна використовувати в таких конфігураціях:



Як візок для дитини, що сидить, із сидінням BRITAX SMILE 2 – від 6 місяців до 3 років або до досягнення нею ваги 17 кг.



Для встановлення автокрісла для дитини від народження до досягнення нею ваги 13 кг.

Модель BRITAX SMILE 2 може використовуватися для встановлення таких дитячих автокрісел марки Britax Römer:

- BABY-SAFE
- BABY-SAFE plus
- BABY-SAFE plus II
- BABY-SAFE plus SHR II
- BABY-SAFE Sleeper
- BRITAX Primo

Kolica parkirajte samo ako ste pritisli kočnicu. Uvek proverite da li je kočnica pravilno pritisnuta.

Ova kolica (set za putovanje) osmišljena su i napravljena u skladu sa standardom EN1888:2012.

BRITAX SMILE 2 mogu se koristiti u sledećim konfiguracijama:



Kao kolica sa BRITAX SMILE 2 sedištem od 6 meseci do 17 kg ili 3 godine.



Kao set sa kengur nosiljkom od rođenja do 13 kg.

BRITAX SMILE 2 kolica mogu se koristiti kao set za putovanje sa sledećim Britax Römer kengur nosiljkama:

- BABY-SAFE
- BABY-SAFE plus
- BABY-SAFE plus II
- BABY-SAFE plus SHR II
- BABY-SAFE Sleeper
- BRITAX Primo

GR

Οδηγίες Χρήσης

Τα βρεφικά καθίσματα πρέπει να χρησιμοποιούνται αποκλειστικά βλέποντας προς τα πίσω στο καροτσάκι. Όταν χρησιμοποιείται ως σύστημα ταξιδιού, παρακαλείστε να ακολουθείτε τις οδηγίες του βρεφικού καθίσματός σας.



Ως σύστημα ταξιδιού με το πορτ μπεμπέ της Britax, για νεογνά και έως 9 κιλά.

Το BRITAX SMILE 2 μπορεί να χρησιμοποιηθεί σε συνδυασμό με πορτ μπεμπέ: Όταν χρησιμοποιείται με το πορτ-μπεμπέ της Britax, εφαρμόζετε τις οδηγίες του πορτ μπεμπέ. Το πορτ-μπεμπέ της Britax πρέπει να χρησιμοποιείται αποκλειστικά βλέποντας προς τα πίσω στο καροτσάκι.



Ως σύστημα ταξιδιού με το μαλακό πορτ-μπεμπέ της Britax για νεογνά και έως 9 κιλά.

Το BRITAX SMILE 2 μπορεί να χρησιμοποιηθεί σε συνδυασμό με μαλακό πορτ μπεμπέ. Όταν χρησιμοποιείται με το μαλακό πορτ-μπεμπέ της Britax, εφαρμόζετε τις οδηγίες του πορτ μπεμπέ. **Το πλαίσιο του BRITAX SMILE 2 + η μονάδα καθίσματος είναι συμβατά με τα εξής:**

- πορτ μπεμπέ της Britax
- μαλακό πορτ μπεμπέ της Britax
- βρεφικά καθίσματα Britax Baby-Safe
- κάλυμμα βροχής BRITAX SMILE 2

Παρακαλείστε να εφαρμόζετε τις αντίστοιχες οδηγίες χρήσης, όπου υπάρχουν.

4. BRITAX SMILE 2

4.1 Φροντίδα του BRITAX SMILE 2 σας

Το προϊόν πρέπει να ελέγχεται και να καθαρίζεται τακτικά.

UA

Інструкція користувача

Автокрісло має встановлюватися лише проти напрямку руху візка. Якщо візок використовується як система ходової частини, виконуйте інструкції до дитячого автомобільного сидіння.



Як візок для встановлення переносного ліжечка Britax, яке використовується також для перевезення дитини в автомобілі від народження до досягнення нею ваги 9 кг.

Візок моделі BRITAX SMILE 2 можна використовувати разом із переносним ліжечком. Під час використання переносного ліжечка слід дотримуватися відповідних указівок. Переносне ліжечко Britax має встановлюватися лише проти напрямку руху візка.



Як візок для встановлення м'якого переносного ліжечка Britax, яке використовується також для перевезення дитини в автомобілі – від народження до досягнення нею ваги 9 кг.

Візок моделі BRITAX SMILE 2 можна використовувати разом із м'яким переносним ліжечком. Під час використання м'якого переносного ліжечка слід дотримуватися відповідних указівок. **Шасі BRITAX SMILE 2 + сидіння сумісні з:**

- переносним ліжечком Britax
- м'яким переносним ліжечком Britax
- автокріслами Britax Baby-Safe
- дощовиком BRITAX SMILE 2

За потреби дотримуйтеся відповідних інструкцій з експлуатації.

4. BRITAX SMILE 2

4.1 Догляд за візком BRITAX SMILE 2

Необхідно періодично чистити візок і перевіряти його стан.

RS

Korisnička uputstva

Bebu vozite u kolicima samo okrenutu unazad. Kada se koriste kao set, postupajte prema uputstvima za korišćenje kengur nosiljke.



Kao set sa Britax nosiljkom od rođenja do 9 kg.

BRITAX SMILE 2 mogu se koristiti zajedno sa nosiljkom. Kada ih koristite sa Britax nosiljkom, sledite uputstva za nju. Britax nosiljka mora uvek biti okrenuta unazad na kolicima.



Kao set sa Britax mekom nosiljkom od rođenja do 9 kg.

BRITAX SMILE 2 kolica mogu se koristiti zajedno sa mekom nosiljkom. Kada ih koristite sa Britax mekom nosiljkom, sledite uputstva za nju. **BRITAX SMILE 2 postolje + sedište kompatibilna su sa:**

- Britax nosiljkom
- Britax mekom nosiljkom
- Britax Baby-Safe kengur nosiljkom
- BRITAX SMILE 2 prekrivačem za kišu

Sledite odgovarajuće uputstvo za upotrebu kad god je to moguće.

4. BRITAX SMILE 2

4.1 Čuvanje Vaših BRITAX SMILE 2 kolica

Proizvod treba redovno proveravati i čistiti.

- Ελέγχετε τακτικά όλα τα κύρια μέρη του μηχανισμού για τυχόν φθορές. Βεβαιωθείτε ότι τα μηχανικά εξαρτήματα λειτουργούν σωστά.
- Ελέγχετε τακτικά όλες τις βίδες, τα πριτσίνια, τους πείρους και άλλες στερεώσεις για τη σφικτότητά τους.
- Μη χρησιμοποιείτε γράσο ή λάδι για τη λίπανση, αλλά σπρέι σε βάση σιλικόνης.
- Υπέρβαρο φορτίο, ακατάλληλο δίπλωμα σύμπτυξη ή χρήση μη εγκεκριμένων εξαρτημάτων μπορεί να οδηγήσει σε ζημιά ή καταστροφή του καρτσιού.
- Ποτέ μην τοποθετείτε περισσότερα από 7 κιλά στο καλάθι αγορών.
- Παρακαλείστε να διατηρείτε το δίπλωμένο καρτσάκι μόνο σε καλά αεριζόμενο χώρο για αποτροπή ανάπτυξης μυκήτων.
- Τοποθετείτε το καρτσάκι στη σκιά, για να μη χάσει το ύφασμα το χρώμα του.
- Μη χρησιμοποιείτε το καρτσάκι με ελαττωματικά, φθαρμένα ή χαλασμένα εξαρτήματα. Δώστε το καρτσάκι για επισκευή σε σέρβις επισκευών ή επικοινωνήστε με την εξυπηρέτηση πελατών της Britax.
- Οι λαστιχένιες ρόδες ενδέχεται να αφήσουν σημάδια σε δάπεδα από PVC. Παρακαλείστε να αποφεύγετε την επαφή των τροχών με τέτοια επιφάνεια.

4.2 Οδηγίες φροντίδας

Το κάλυμμα καθίσματος και το αντιπληκτικό κάλυμμα μπορούν να καθαριστούν με σφουγγάρι και ζεστό νερό με σαπούνι.



- Регулярно перевіряйте всі важливі деталі на наявність пошкоджень. Необхідно періодично перевіряти, щоб усі механічні вузли працювали належним чином.
- Періодично перевіряйте, щоб усі гвинти, болти та інші кріплення було щільно затягнуто.
- Не використовуйте для змащування оливу або мастило – необхідно користуватися для цього спреєм на силіконовій основі.
- Занадто велике навантаження, неправильне складання або використання додаткового приладдя, не схваленого виробником, можуть пошкодити візок або повністю вивести його з ладу.
- Ніколи не кладіть у кошик більше 7 кг.
- Щоб запобігти виникненню плісняви, складений візок зберігайте тільки в добре провітрюваному приміщенні.
- Не залишайте візок на сонці, це може призвести до його знебарвлення.
- Забороняється використовувати візок із погнутими, зношеними або пошкодженими частинами. Ремонт візка має виконуватися в сервісному центрі, за потреби звертайтеся до служби обслуговування споживачів компанії Britax.
- Гумові шини можуть залишати плями на покритті підлоги з ПВХ. Уникайте контакту шин із такими поверхнями.

4.2 Указівки з догляду

Сидіння та навіс можна мити за допомогою губки та води з милом.



- Redovno proveravajte da li su se pojavila oštećenja na svim važnim delovima. Pobrnite se da mehaničke komponente pravilno funkcionišu.
- Redovno proveravajte da li su svi zavrtnji, nitne, vijci i ostali pričvršćivači zategnuti.
- Nemojte koristiti mazivo ili ulje za podmazivanje kolica – koristite sprej na bazi silikona.
- Previše težak teret, nepravilno sklapanje ili upotreba neodobrenih dodataka može da ošteti ili upropasti kolica.
- Ne stavljajte teret teži od 7 kg u korpu za artikle.
- Sklopljena kolica držite isključivo u dobro provetrenim prostorijama kako bi se sprečila pojava buđi.
- Držite kolica dalje od direktne sunčeve svetlosti, jer tekstil može da izbledi.
- Ne koristite kolica ukoliko su delovi iskrivljeni, pohabani ili polomljeni. Kolica popravljajte u servisu za popravku ili kontaktirajte Britax korisnički servis.
- Gumeni točkovi u kontaktu sa podnim oblogama od PVC-a mogu ostaviti mrlje. Izbegavajte stavljanje točkova na ovakvu površinu.

4.2 Uputstva za održavanje

Navlaka i prekrivač za sedište se mogu čistiti sunderom natopljenim u mlakom rastvoru sapunice.



4.3 Επισκόπηση προϊόντος

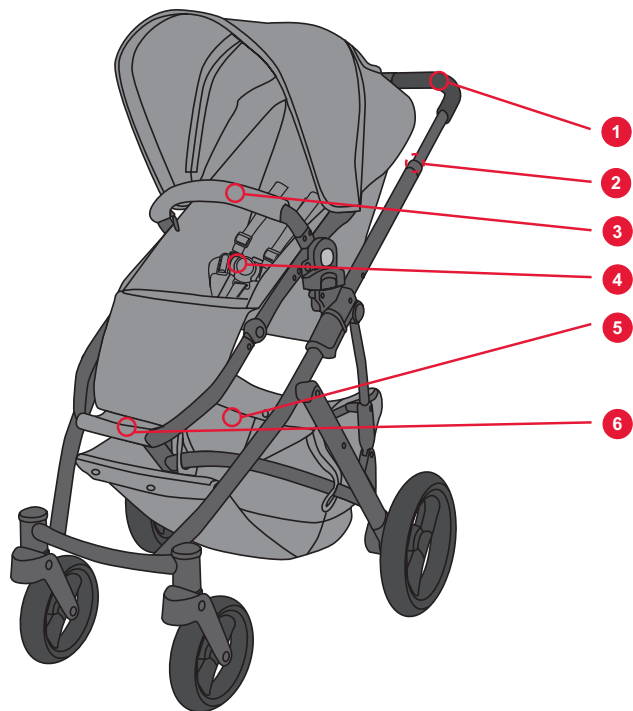

4.3 Огляд виробу



4.3 Pregled proizvoda

4.4 Περιγραφή

Αρ.	Περιγραφή
1	Χειρολαβή
2	Μοχλός για το δίπλωμα του πλαισίου
3	Προφυλακτήρας
4	Ζώνη ασφαλείας
5	Καλάθι
6	Υποπόδιο
7	Παράθυρο επιτήρησης
8	Χειρολαβή ρύθμισης πλάτης
9	Κουκούλα
10	Ρυθμιστής ύψους χειρολαβής
11	Προέκταση καλύμματος
12	Ασφάλεια κλικ
13	Ασφάλεια πλαισίου
14	Φρένο στάθμευσης
15	Κουμπί απελευθέρωσης περιστρεφόμενου τροχού
16	Ασφάλεια περιστροφής
17	Περιστρεφόμενος τροχός

4.4 Опис

№	Опис
1	Ручка
2	Важіль для складання шасі
3	Бампер
4	Ремені безпеки
5	Кошик для речей
6	Підставка для ніг
7	Оглядове віконечко
8	Ручка для регулювання спинки сидіння
9	Навіс
10	Регулятор висоти ручки
11	Капюшон
12	Замок-фіксатор
13	Замок шасі
14	Стоянкове гальмо
15	Кнопка розблокування поворотних коліс
16	Замок для блокування поворотних коліс
17	Поворотне колесо

4.4 Opis

Br.	Opis
1	Drška
2	Poluga za sklapanje postolja
3	Branik
4	Pojas
5	Korpa
6	Podupirač za noge
7	Prozorčić za posmatranje
8	Ručica za podešavanje naslona
9	Prekrivač
10	Regulator visine drške
11	Produžetak kupolastog krova
12	Blokada sa zvukom škljocanja
13	Blokada postolja
14	Parkirna kočnica
15	Dugme za otpuštanje okretanja točkova
16	Blokada okretanja
17	Okretni točak

Ζητήστε στο κατάστημα να σας επιδείξουν το καροτσάκι αν δεν κατανοείτε αυτές τις οδηγίες.

4.5 Τεχνικά στοιχεία

Βάρος

- Πλαίσιο, τροχοί, μονάδα καθίσματος 13 κιλά.
- Πλαίσιο, τροχοί 8,9 κιλά.
- Μονάδα καθίσματος 4,1 κιλά.

Διαστάσεις

- Εύρος ύψους χειρολαβής 80 – 110 εκ.
- Πλαίσιο, τροχοί, μονάδα καθίσματος (διπλωμένο) 87 x 57 x 36 εκ.
- Πλαίσιο, τροχοί (διπλωμένο) 83 x 57 x 30 εκ.
- Τροχοί 19 – 28 εκ.

Μέγιστο φορτίο

- Μονάδα καθίσματος 17 κιλά.
- Καλάθι 7 κιλά.

Якщо ви не розумієте ці інструкції, попросіть, щоб вам усе продемонстрували в магазині.

4.5 Технічні дані

Вага

- Шасі, колеса, сидіння – 13 кг.
- Шасі, колеса – 8,9 кг.
- Сидіння – 4,1 кг.

Розміри

- Діапазон регулювання висоти ручки – 80 – 110 см.
- Шасі, колеса, сидіння (складені) 87 x 57 x 36 см.
- Шасі, колеса (складені) 83 x 57 x 30 см.
- Колеса – 19 – 28 см.

Максимальне навантаження

- Сидіння – 17 кг.
- Кошик – 7 кг.

Zamolite u prodavnici da Vam pokažu kako funkcionišu kolica ako ne razumete ova uputstva.

4.5 Tehničke informacije

Težina

- Postolje, točkovi, sedište 13 kg.
- Postolje, točkovi 8,9 kg.
- Sedište 4,1 kg.

Dimenzije

- Raspon visine drške 80 – 110 cm.
- Postolje, točkovi, sedište (sklopljena) 87 x 57 x 36 cm.
- Postolje, točkovi (sklopljena) 83 x 57 x 30 cm.
- Točkovi 19 – 28 cm.

Maksimalna težina tereta

- Sedište 17 kg.
- Korpa 7 kg.

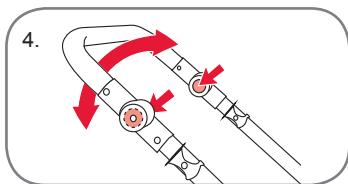
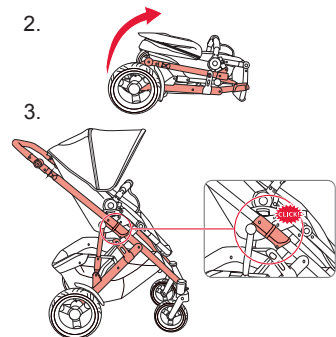
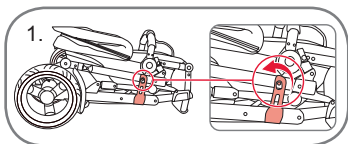

5. Πλαίσιο

5.1 Ξεδίπλωμα του πλαισίου

1. Απελευθερώστε την ασφάλεια μεταφοράς τραβώντας το άγκιστρο.
2. Ξεδίπλωστε το πλαίσιο σηκώνοντας τη χειρολαβή προς τα επάνω.
3. Βεβαιωθείτε ότι το πλαίσιο κουμπώνει στη θέση του όπως φαίνεται στις φωτογραφίες.
4. Ανασηκώστε τη χειρολαβή στην επιθυμητή θέση, δείτε παρακάτω.

ΠΡΟΕΙΔΟΠΟΙΗΣΗ!

- Κρατάτε μακριά τα παιδιά κατά το δίπλωμα και ξεδίπλωμα του καροτσιού.
- Πριν τη χρήση βεβαιωθείτε ότι όλες οι ασφάλειες έχουν κουμπώσει.

5.2 Ρύθμιση χειρολαβής

Ρυθμίστε το ύψος της χειρολαβής πατώντας τα κουμπιά του ρυθμιστή ύψους και στις δύο πλευρές της χειρολαβής (Εικ. 4). Σηκώστε/χαμηλώστε τη χειρολαβή στην επιθυμητή θέση, απελευθερώστε τα κουμπιά και η χειρολαβή θα κουμπώσει στη νέα της θέση .

5. Шасі

5.1 Розкладання шасі

1. Розблокуйте транспортний фіксатор, потягнувши засувку.
2. Розкладіть шасі, піднімаючи ручку.
3. Переконайтеся, що замки шасі зафіксувалися, як зображено на малюнку.
4. Підніміть ручку в необхідне положення, див. нижче.

ПОПЕРЕДЖЕННЯ!

- Під час складання та розкладання шасі слідкуйте, щоб дитина знаходилася подалі від візка.
- Перед використанням переконайтеся, що замки шасі заблоковано.

5.2 Налаштування ручки

Відрегулюйте висоту ручки, натиснувши кнопки на регуляторі висоти з обох боків ручки (мал. 4). Підніміть або опустіть ручку в необхідне положення, відпустіть кнопки й ручка зафіксується в новому положенні.

5. Postolje

5.1 Rasklapanje postolja

1. Oslobodite transportnu blokadu povlačenjem bravice.
2. Rasklopите postolje podizanjem drške.
3. Pobrinite se da se postolja zaključa u položaju prikazanom na slikama.
4. Podignite dršku do željenog položaja, videti ispod.

UPOZORENJE!

- Držite decu dalje od kolica prilikom rasklapanja i sklapanja.
- Pobrinite se da blokade postolja budu aktivirane pre upotrebe.

5.2 Podešavanje drške

Podesite visinu drške pritiskom na dugmiće na regulatoru visine sa obe strane drške (sl. 4). Podignite/spustite dršku do željenog položaja, pustite dugmiće i ručka će se blokirati na svom novom položaju.

ΣΗΜΑΝΤΙΚΟ! Πριν τη χρήση, βεβαιωθείτε ότι η χειρολαβή έχει κουμπώσει στη θέση της. Κάθε φορτίο προσαρτημένο στη χειρολαβή και/ή την πλάτη του καθίσματος και/ή στις πλευρές θα επηρεάσει τη σταθερότητα του καροτσιού.

УВАГА! Перед використанням переконайтеся, що положення ручки зафіксоване. Будь-які додаткові навантаження на ручку та/або спинку сидіння та/або боки візка впливають на його стійкість.

VAŽNO! Proverite da li je drška u blokiranom položaju pre upotrebe. Stavljanje prtljaga na dršku i/ili na naslon i/ili sa strane kolica utiče na njihovu stabilnost.

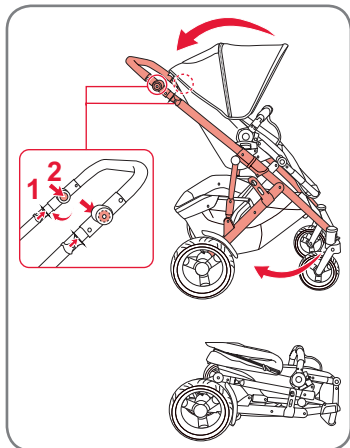

5.3 Δίπλωμα του πλαισίου

Πριν διπλώσετε το καρότσι:

Απελευθερώστε τη λειτουργία περιστροφής, διπλώστε την κουκούλα, τοποθετήστε την πλάτη σε πλήρη ανάκλιση και αδειάστε το καλάθι και το κάθισμα. Τοποθετήστε τη χειρολαβή στην χαμηλότερη θέση.

1. Τραβήξτε προς το μέρος σας τους μοχλούς διπλώματος του πλαισίου και στις δύο πλευρές της χειρολαβής.
2. Πιέστε την χειρολαβή προς τα κάτω και διπλώστε το καρότσι. Με την ασφάλεια μεταφοράς, κλειδώστε το καρότσι στη διπλωμένη του θέση.

5.3 Складання шасі

Перш ніж скласти коляску:

розблокуйте функцію повертання коліс, складіть навіс, спинку сидіння повністю відкиньте назад і дістаньте всі речі з кошика та сидіння. Установіть ручку в найнижче положення.

1. Потягніть на себе важелі для складання шасі з обох боків ручки.
2. Опустіть ручку донизу та складіть коляску. Для фіксації коляски у складеному положенні використовуйте транспортний фіксатор.

5.3 Sklapanje postolja

Pre sklapanja kolica:

Otpustite funkciju okretanja točkova, oborite prekrivač, postavite naslon u potpuno opružen položaj i ispraznite korpu i sedište. Postavite dršku u najniži položaj.

1. Povucite poluge za sklapanje postolja sa obe strane drške prema sebi.
2. Gurnite dršku prema dole i sklopите kolica. Koristite transportnu blokadu kako biste zaključali kolica u sklopljenom položaju.

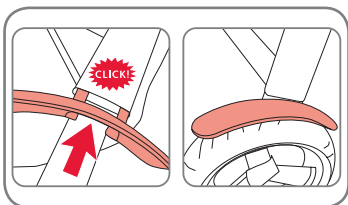

5.4 Προσάρτηση των λασπωτήρων

Προσάρτηση των λασπωτήρων
Σπρώξτε τους λασπωτήρες στην υποδοχή ώστου να κουμπώσουν.

Αφαίρεση των λασπωτήρων
Τραβήξτε τους λασπωτήρες από την υποδοχή.

5.4 Установлення бризковиків

Установлення бризковиків
Натисніть на бризковики, щоб вони зафіксувалися у пристрої для кріплення.

Зняття бризковиків
Витягніть бризковики із пристрою для кріплення.

5.4 Postavljanje blatobrana

Postavite blatobrane
Gurnite blatobrane na mehanizam za pričvršćivanje dok se ne spoje.

Skidanje blatobrana
Povucite blatobrane sa mehanizma za pričvršćivanje.

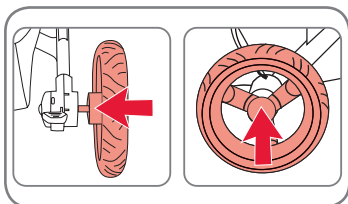

5.5 Προσάρτηση των πίσω τροχών

1. Πιέστε το κουμπί ασφάλισης και σπρώξτε τον τροχό στον άξονα όσο πάει.
2. Απελευθερώστε το κουμπί και βεβαιωθείτε ότι ο τροχός έχει ασφαλίσει στη θέση του.

ΠΡΟΕΙΔΟΠΟΙΗΣΗ!

Βεβαιωθείτε ότι οι τροχοί είναι σταθερά τοποθετημένοι και δεν είναι δυνατό να βγουν από τον άξονα.

ΣΗΜΑΝΤΙΚΟ! Κάποια υλικά πατωμάτων περιέχουν υλικά που απελευθερώνουν μαύρες χρωστικές από τα ελαστικά, που μπορεί να αποχρωματίσουν το πάτωμα. Πρέπει επομένως να βεβαιωθείτε ότι τα ελαστικά δεν έρχονται σε απευθείας επαφή με τέτοιο δάπεδο.

5.5 Монтаж задніх коліс

1. Натисніть кнопку для блокування та встановіть колесо на вісь якомога глибше.
2. Відпустіть кнопку та перевірте надійність фіксації колеса.

ПОПЕРЕДЖЕННЯ! Перед використанням переконайтеся, що колеса надійно зафіксовані та їх не можна зняти з осі.

УВАГА! Деякі матеріали підлогових покриттів містять компоненти, які вивільняють чорний кольоровий пігмент шин, який може залишити сліди на підлозі. Тому необхідно прослідкувати за тим, щоб шини не стояли безпосередньо на підлозі.

5.5 Postavljanje zadnjih točkova

1. Pritisnite dugme za zaključavanje i gurajte točak na osovinu sve dokle može da ide.
2. Otpustite dugme i proverite da li je točak bezbedno postavljen na svoje mesto.

UPOZORENJE! Uverite se pre upotrebe da li su točkovi dobro pričvršćeni i da se ne mogu skinuti sa osovine.

VAŽNO! Neki materijali za podove sadrže komponente koje oslobađaju crni pigment iz guma koji može promeniti boju poda. Stoga treba da vodite računa da gume ne stoje direktno na podu.

Αφαίρεση του πίσω τροχού: πιέστε το κουμπί ασφάλισης και τραβήξτε τον τροχό έξω από τον άξονα. Σκουπίστε οποιοσδήποτε ακαθαρσίες από τους άξονες πριν τοποθετήσετε ξανά τον τροχό.

5.6 Πίεση αέρα στους εμπρός/πίσω τροχούς

ΠΡΟΕΙΔΟΠΟΙΗΣΗ! Ελέγχετε πάντα ότι οι τροχοί έχουν τη σωστή πίεση αέρα! Η μέγιστη πίεση αέρα στους πίσω τροχούς είναι 1,7 bar (25 psi).

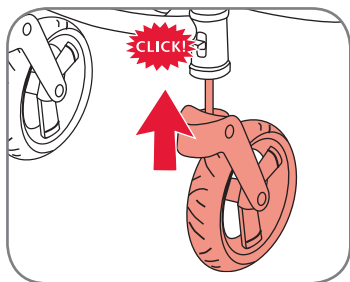

5.7 Περιστρεφόμενοι τροχοί

Προσαρτήστε τους τροχούς:

1. Πιέστε την μονάδα τροχού στην υποδοχή τροχού ώσπου να κουμπώσει με το χαρακτηριστικό κλικ.
2. Βεβαιωθείτε ότι ο τροχός έχει ασφαλίσει στη θέση του τραβώντας τον προς τα έξω.

ΠΡΟΕΙΔΟΠΟΙΗΣΗ!

Βεβαιωθείτε ότι οι τροχοί είναι σταθερά τοποθετημένοι και δεν είναι δυνατό να βγουν από την υποδοχή.

ΣΗΜΑΝΤΙΚΟ! Βεβαιωθείτε ότι οι περιστρεφόμενοι τροχοί είναι απασφαλισμένοι προτού προσαρτήσετε τους μπροστινούς τροχούς.

Зняття задніх коліс: натисніть кнопку для блокування та зніміть колеса з осі. Перш ніж установити колесо назад, очистьте осі від забруднення.

5.6 Тиск повітря в передніх/задніх колесах

ПОПЕРЕДЖЕННЯ! Завжди перевіряйте тиск у колесах! Максимальне значення тиску в колесах становить 1,7 бар (25 фунтів на кв. дюйм).

5.7 Поворотні колеса

Монтаж коліс:

1. Натисніть на колесо, щоб воно зафіксувалося з чутним клацанням у пристрої для кріплення коліс.
2. Перевірте надійність фіксації колеса, потягнувши його на себе.

ПОПЕРЕДЖЕННЯ! Перед використанням переконайтеся, що колеса надійно зафіксовані та їх не можна витягнути із пристрою для кріплення коліс.

УВАГА! Перш ніж установити передні колеса, переконайтеся, що поворотні колеса розблоковано.

Skidanje zadnjeg točka: pritisnite dugme za zaključavanje i zatim povucite točak sa osovine. Obrišite svu prljavštinu sa osovina pre nego što vratite točak na njih.

5.6 Pritisak vazduha u prednjim/zadnjim točkovima

UPOZORENJE! Uvek obezbedite da pritisak vazduha u točkovima bude odgovarajući! Maksimalni pritisak vazduha u prednjim/zadnjim točkovima je 1,7 bara (25 psi).

5.7 Okretanje točkova

Postavite točkove:

1. Gurajte točak u mehanizam za pričvršćivanje točka sve dok ne škljocne.
2. Proverite da li je točak dobro postavljen na svoje mesto tako što ćete ga povući napolje.

UPOZORENJE! Uverite se pre upotrebe da li su točkovi dobro pričvršćeni i da se ne mogu izvući sa mehanizma za pričvršćivanje.

VAŽNO! Proverite da li su okretni točkovi oslobođeni pre nego što postavite prednje točkove.

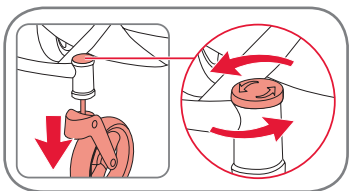

Αφαίρεση των περιστρεφόμενων τροχών:

Για να αφαιρέσετε τον περιστρεφόμενο τροχό (τον ένα), στρέψτε το κουμπί που βρίσκεται πάνω στην υποδοχή του τροχού προς την κατεύθυνση του βέλους και παράλληλα τραβήξτε τον τροχό. Σκουπίστε οποιοσδήποτε ακαθαρσίες από την υποδοχή πριν τοποθετήσετε ξανά τον τροχό.

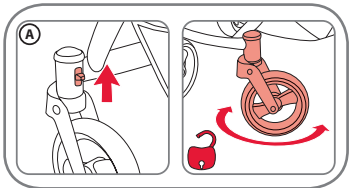

Απελευθέρωση λειτουργίας περιστροφής (Α):

Πιέστε την ασφάλεια περιστροφής προς τα πάνω για να απελευθερώσετε τη λειτουργία περιστροφής.

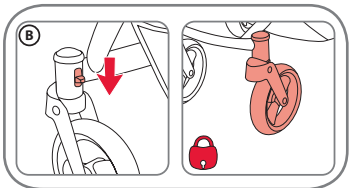

Λειτουργία ασφάλισης περιστροφής (Β):

Πιέστε την ασφάλεια περιστροφής προς τα κάτω για να κλειδώσουν οι τροχοί στη θέση τους.

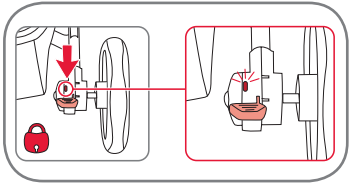

5.8 Φρένο στάθμευσης

Ενεργοποιήστε το φρένο στάθμευσης: Πιέστε το πετάλι του φρένου προς τα κάτω ώσπου να εμφανιστεί το κόκκινο σημάδι στο παραθυράκι.

Απενεργοποιήστε το φρένο στάθμευσης:

Πιέστε το πετάλι του φρένου προς τα κάτω ώσπου να εμφανιστεί το πράσινο σημάδι στο παραθυράκι.

ΠΡΟΕΙΔΟΠΟΙΗΣΗ!

Βεβαιωθείτε ότι το φρένο στάθμευσης είναι ενεργό όταν τοποθετείτε ή βγάξετε το παιδί σας από το καρότσι.

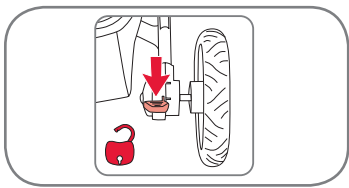

Демонтаж поворотних коліс

Щоб зняти поворотне колесо (одне), поверніть кнопку у верхній частині тримача колеса в напрямку стрілки та потягніть колесо. Перш ніж установити колесо назад, очистьте пристрій для кріплення від забруднення.

Розблокування функції повертання коліс (А):

Для розблокування функції повертання коліс установіть замок для блокування поворотних коліс у верхнє положення.

Блокування функції повертання коліс (В):

Установіть замок для блокування поворотних коліс у нижнє положення.

5.8 Стоянкове гальмо

Увімкнення стоянкового гальма: Натискайте на педаль гальма донизу, доки червона позначка не стане помітною на склі індикатора.

Вимкнення стоянкового гальма: Натискайте на педаль гальма донизу, доки зелена позначка не стане помітною на склі індикатора.

ПОПЕРЕДЖЕННЯ! Під час саджання або забирання дитини з візка переконайтеся, що ввімкнено стоянкове гальмо.

Skidanje okretnih točkova:

Da biste skinuli okretni točak (pojedinačno), okrenite dugme na vrhu držača točka u smeru strelice dok povlačite točak. Obrišite svu prljavštinu sa mehanizma za pričvršćivanje pre nego što vratite točak.

Oslobodite funkciju okretanja točkova (A):

Gurnite blokadu okretanja točkova u gornji položaj kako biste oslobodili funkciju okretanja.

Blokirajte funkciju okretanja točkova (B):

Gurnite blokadu okretanja točkova u donji položaj kako biste blokirali točkove u mestu.

5.8 Parkirna kočnica

Aktivirajte parkirnu kočnicu: Pritiskajte pedalu kočnice sve dok se ne pojavi crvena oznaka na prozorčiću indikatora.

Otpustite parkirnu kočnicu: Pritiskajte pedalu kočnice sve dok se ne pojavi zelena oznaka na prozorčiću indikatora.

UPOZORENJE! Vodite računa da parkirna kočnica bude aktivirana kada stavljate dete u kolica ili ga vadite iz njih.



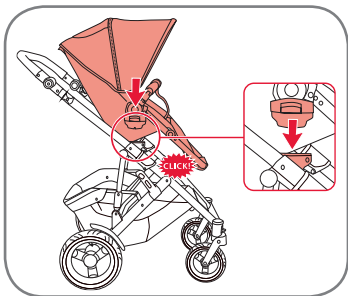

5.9 Στερέωση του καθίσματος στο πλαίσιο

Σηκώστε τη μονάδα καθίσματος και τοποθετήστε την στην υποδοχή Click & Go του πλαισίου. Ακούστε τον ήχο "κλικ" καθώς η μονάδα καθίσματος κουμπώνει στο πλαίσιο. Η μονάδα καθίσματος μπορεί να τοποθετηθεί στο πλαίσιο με οποιαδήποτε κατεύθυνση.

ΠΡΟΕΙΔΟΠΟΙΗΣΗ! Πριν από τη χρήση, βεβαιωθείτε ότι όλοι οι σύνδεσμοι της μονάδας καθίσματος έχουν κουμπώσει με ασφάλεια. Αποσπάστε τη μονάδα καθίσματος πιέζοντας τα μαύρα κουμπιά στη διάταξη ασφαλείας και στις δύο πλευρές, και σηκώστε τη μονάδα καθίσματος.

ΣΗΜΑΝΤΙΚΟ! Μη χρησιμοποιείτε τη μονάδα καθίσματος ως κάθισμα αυτοκινήτου.

5.10 Προφυλακτήρας

Ο προφυλακτήρας ανοίγει και από τις δύο πλευρές της μονάδας καθίσματος. Για να ανοίξετε τον προφυλακτήρα, πιέστε απλώς το κουμπί κάτω από το συνδετήρα στη μονάδα καθίσματος και τραβήξτε τον να ανοίξει.

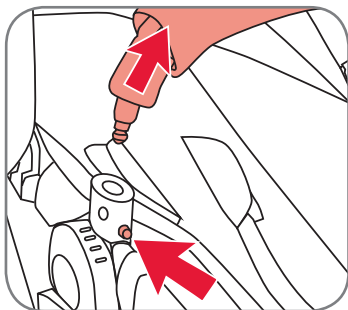

5.9 Кріплення переносного ліжечка на шасі

Підніміть сидіння та встановіть його в адаптер Click & Go на шасі. Сидіння має зафіксуватися на шасі з чутним клацанням. Сидіння можна встановити на шасі в обох напрямках.

ПОПЕРЕДЖЕННЯ! Перед використанням перевірте, щоб пристрої для кріплення сидіння були правильно зафіксовані на шасі. Від'єднайте сидіння, натиснувши на чорні кнопки на фіксаторах з обох боків, і підніміть його.

УВАГА! Не використовуйте сидіння як автомобільне крісло.

5.10 Бампер

Бампер знімається з обох боків сидіння. Щоб зняти бампер, натисніть кнопку під з'єднувачем, який кріпить бампер до сидіння, і витягніть бампер.

5.9 Pričvršćivanje sedišta na postolje

Podignite sedište i postavite ga na Click & Go adapter na postolju. Obratite pažnju da se čuje zvuk škljocanja kada se sedište blokira u postolju. Sedište se može postaviti na postolje u oba smera.

UPOZORENJE! Pre upotrebe proverite da li su mehanizmi za povezivanje na sedištu pravilno spojeni sa postoljem. Odvojite sedište pritiskom na crnu dugmad na sistemu za zaključavanje sa obe strane i podignite sedište.

VAŽNO! Nemojte koristiti sedište kao sedište za automobil.

5.10 Branik

Branik se može otvoriti sa obe strane sedišta. Da biste otvorili branik, samo pritisnite dugme ispod spojnice za sedište i povucite ga da bi se otvorio.

ΠΡΟΕΙΔΟΠΟΙΗΣΗ!

Όταν υπάρχει παιδί στο κάθισμα, βεβαιωθείτε ότι ο προφυλακτήρας είναι ασφαλισμένος στη θέση του.

5.11 Ρύθμιση της πλάτης και του υποπόδιου

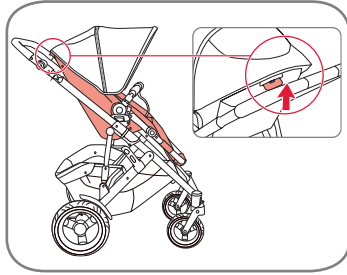

Πλάτη:

Για να ρυθμίσετε την γωνία ανάκλισης της πλάτης, τραβήξτε το μοχλό κοντά στην κορυφή του καθίσματος και στρέψτε την πλάτη στην επιθυμητή θέση. Απελευθερώστε τον μοχλό για να ασφαλίσει στη θέση του.

Υποπόδιο:

Το υποπόδιο μπορεί να τοποθετηθεί σε τέσσερις θέσεις.

Για ψηλότερη θέση του υποπόδιου, μετακινήστε το υποπόδιο προς τα πάνω. Για χαμηλότερη θέση του υποπόδιου, πιέστε το κουμπί και στις δύο πλευρές του υποπόδιου ενόσω μετακινείτε το υποπόδιο προς τα κάτω.

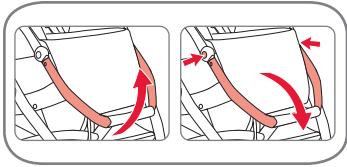

5.12 Προσάρτηση του βρεφικού καθίσματος

Το BRITAX SMILE 2 μπορεί να χρησιμοποιηθεί ως σύστημα ταξιδιού με τα παρακάτω βρεφικά καθίσματα BRITAX Römer:

- BABY-SAFE
- BABY-SAFE plus
- BABY-SAFE plus II
- BABY-SAFE plus SHR II
- BABY-SAFE Sleeper
- BRITAX Primo

ΠΟΠΕΡΕΔЖЕННЯ! Переконайтеся, що бампер зафіксовано, коли у візку сидить дитина.

5.11 Налаштування спинки сидіння та підставки для ніг

Спинка сидіння:

Щоб відрегулювати кут нахилу спинки сидіння, потягніть важіль біля верхньої частини сидіння та встановіть спинку в потрібне положення. Відпустіть важіль для фіксації необхідного положення.

Підставка для ніг:

Підставку для ніг можна встановити в чотирьох положеннях. Для встановлення підставки для ніг у вище положення потягніть її догори. Для встановлення в нижче положення натисніть кнопку з обох боків підставки для ніг і опустіть її донизу.

5.12 Установлення автокрісла

Модель BRITAX SMILE 2 може використовуватися для встановлення таких дитячих автокрісел марки BRITAX Römer:

- BABY-SAFE
- BABY-SAFE plus
- BABY-SAFE plus II
- BABY-SAFE plus SHR II
- BABY-SAFE Sleeper
- BRITAX Primo

UPOZORENJE! Vodite računa da branik bude blokiran kada dete sedi u kolicima.

5.11 Podešavanje naslona za leđa i podupirača za noge

Naslون:

Da biste podesili ugao naslona za leđa, povucite polugu u blizini gornjeg dela sedišta i nagnite sedište u željeni položaj. Otpustite polugu kako bi se blokirala u željenom položaju.

Podupirač za noge:

Podupirač za noge se može postaviti u četiri položaja. Radi višeg položaja podupirača za noge, pomerite podupirač za noge prema gore. Radi nižeg položaja podupirača za noge, pritisnite dugme sa obe strane podupirača za noge i istovremeno pomerajte podupirač za noge prema dole.

5.12 Postavljanje kengur nosiljke

BRITAX SMILE 2 kolica mogu se koristiti kao set sa sledećim BRITAX Römer kengur nosiljkama:

- BABY-SAFE
- BABY-SAFE plus
- BABY-SAFE plus II
- BABY-SAFE plus SHR II
- BABY-SAFE Sleeper
- BRITAX Primo

GR

Οδηγίες Χρήσης

Τα βρεφικά καθίσματα πρέπει να χρησιμοποιούνται αποκλειστικά βλέποντας προς τα πίσω στο καροτσάκι. Όταν χρησιμοποιείται ως σύστημα ταξιδιού, παρακαλείστε να ακολουθείτε τις οδηγίες του βρεφικού καθίσματός σας.

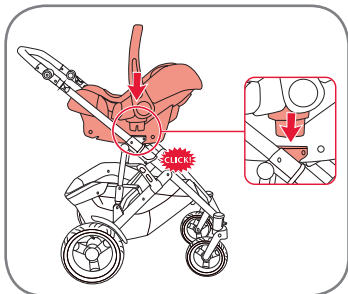

Για να χρησιμοποιήσετε το BRITAX SMILE 2 ως σύστημα ταξιδιού με βρεφικό κάθισμα BRITAX Römer, ασφαλίστε το πορτ μεμπέ στην υποδοχή Click & Go ακούγοντας τον ήχο „κλικ“.

Αφαίρεση του βρεφικού καθίσματος

Αποσπάστε το βρεφικό κάθισμα πιέζοντας τα μαύρα κουμπιά στη διάταξη ασφαλείας και στις δύο πλευρές, και σηκώστε το βρεφικό κάθισμα.

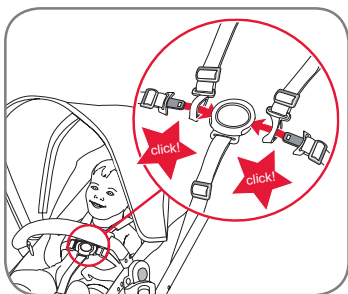

5.13 Ασφάλιση του παιδιού σας

ΠΡΟΕΙΔΟΠΟΙΗΣΗ!

Χρησιμοποιείτε πάντα σωστά τοποθετημένες και ρυθμισμένες ζώνες!

ΠΡΟΕΙΔΟΠΟΙΗΣΗ!

Χρησιμοποιείτε πάντα τον ιμάντα υπογαστρίου μαζί με τη ζώνη μέσης!

Για να κλείσετε τις ζώνες:

- Περάστε τη γλώσσα της ασφάλειας ιμάντων ώμων μέσα από τη γλώσσα του ιμάντα μέσης και στερεώστε την στην ασφάλεια ζώνης.

UA

Інструкція користувача

Автокрісло має встановлюватися лише проти напрямку руху візка. Якщо візок використовується як система ходової частини, виконуйте інструкції до дитячого автомобільного сидіння.

Для використання візка BRITAX SMILE 2 як системи ходової частини з автокріслом BRITAX Römer зафіксуйте переносне ліжечко з чутним клацанням в адаптері Click & Go.

Зняття автокрісла

Від'єднайте автокрісло, натиснувши на чорні кнопки на фіксаторах з обох боків, і підніміть його.

5.13 Пристібання дитини за допомогою ременів безпеки

ПОПЕРЕДЖЕННЯ! Завжди використовуйте правильно встановлені та відрегульовані ремені безпеки!

ПОПЕРЕДЖЕННЯ! Завжди використовуйте паховий пас разом із пасом на грудях!

Пристібання ременів безпеки:

- Просуньте язички поясного ременю через відповідні частини плечових ременів і застебніть їх у пряжці з клацанням.

RS

Korisnička uputstva

Bebu vozite u kolicima samo okrenutu unazad. Kada se koriste kao set, postupajte prema uputstvima za korišćenje kengur nosiljke.

Da biste koristili BRITAX SMILE 2 kao set sa BRITAX Römer kengur nosiljkom, pričvrstite nosiljku uz zvuk škljocanja u Click & Go adapter.

Skidanje kengur nosiljke

Odvijte nosiljku pritiskom na crnu dugmad na sistemu za zaključavanje sa obe strane i podignite nosiljku.

5.13 Vezivanje pojasa detetu

UPOZORENJE! Uvek koristite pravilno pričvršćen i prilagođen pojas!

UPOZORENJE! Uvek koristite i pojas između nogu i pojas oko struka!

Da biste zavezali pojas, uradite sledeće:

- Provcite jezičak kopče ramenog pojasa kroz jezičak pojasa za struk i utaknite ga u kopču.

Για να ρυθμίσετε τις ζώνες:

- Προσαρμόστε τις ζώνες μετακινώντας τα κλιπ ρύθμισης στους ιμάντες ώμων και τους ιμάντες μέσης στα απαιτούμενα μήκη.
- Η ζώνη μπορεί να ρυθμιστεί σε δύο διαφορετικά ύψη. Βεβαιώνεστε πάντα ότι το ύψος έχει ρυθμιστεί σωστά για το παιδί στο κάθισμα.

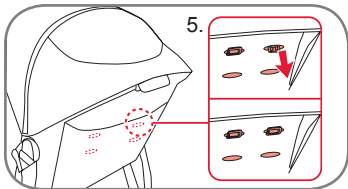
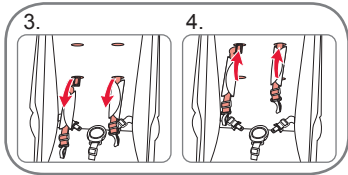
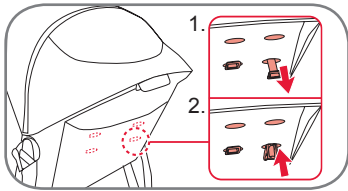

1. Εξάγετε τον ιμάντα ζώνης πίσω από το ερεισίνωτο.
2. Στρέψτε το κλιπ συγκράτησης κατά 90 μοίρες και εισάγετε το στην οπή ζώνης στο ερεισίνωτο όπως φαίνεται στην εικόνα.
3. Τραβήξτε τη συγκράτηση ζώνης για να περάσει στην εμπρόσθια πλευρά του ερεισίνωτου.
4. Ωθήστε τη συγκράτηση ζώνης μέσα από την άλλη οπή ύψους ζώνης προς την πίσω πλευρά της πλάτης.
5. Τραβήξτε τη συγκράτηση ζώνης πάλι μέσα από την οπή. Βεβαιωθείτε ότι η συγκράτηση ζώνης έχει στραφεί πάλι κατά 90 μοίρες, έτσι ώστε να συγκρατεί σωστά τη ζώνη, όπως φαίνεται στην εικόνα.

Регулювання ременів безпеки:

- Установіть потрібну довжину плечових ременів і поясних ременів за допомогою пряжок для регулювання.
- Ремені безпеки можна встановити на двох різних рівнях висоти. Завжди використовуйте рівень висоти, який відповідає зросту дитини.

1. Витягніть ремені назад за спинку сидіння.
2. Поверніть пряжку, яка втримує ремінь, на 90 градусів і проштовхніть її через отвір для ременя у спинці сидіння, як зображено на малюнку.
3. Витягніть пряжку з переднього боку спинки сидіння.
4. Проштовхніть пряжку ременя через інший отвір для ременя на задній бік спинки сидіння.
5. Витягніть ремінь із заднього боку сидіння. Поверніть пряжку ременя назад на 90 градусів, щоб вона надійно тримала ремінь, як зображено на малюнку.

Da biste podesili pojas, uradite sledeće:

- Podesite pojas tako što ćete pomerati regulatore na pojasu za ramena i struk do željene dužine.
- Pojas možete podesiti u dve različite visine. Uvek vodite računa da podesite odgovarajuću visinu za dete koje se nalazi u kolicima.

1. Izvucite pojas iza naslona za leđa.
2. Okrenite spojnicu za 90 stepeni i provucite je kroz rupu na pojasu naslona kao što je prikazano na slici.
3. Provucite spojnicu pojasa kroz prednju stranu naslona.
4. Provucite spojnicu pojasa kroz rupu druge visine na pojasu ka zadnjem delu naslona.
5. Ponovo provucite spojnicu pojasa kroz rupu. Pobrinite se da je spojnica pojasa ponovo okrenuta za 90 stepeni, tako da pravilno drži pojas kao što je prikazano na slici.

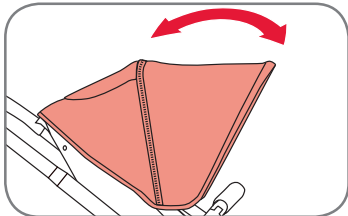
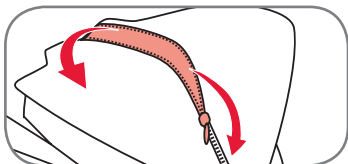
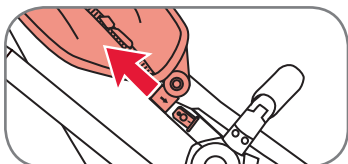
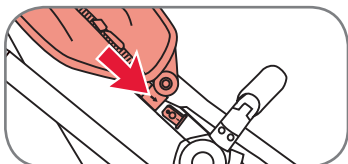
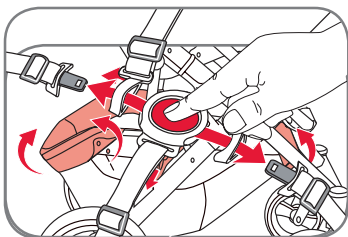

GR

Οδηγίες Χρήσης

ΠΡΟΣΟΧΗ! Ρυθμίζετε πάντα εκ νέου τις ζώνες όταν μεταβάλετε τη θέση καθίσματος του παιδιού σας.

Για να ανοίξετε τις ζώνες:

- Πατήστε το κουμπί στην ασφάλεια ζώνης και απελευθερώστε τους μάντες μέσης και ώμων.

6. Ύφασμα

6.1 Κουκούλα

Πιέστε τα άκρα του πλαισίου της κουκούλας στις εγκοπές.

Για να **αφαιρέσετε** την κουκούλα, τραβήξτε τα άκρα του πλαισίου της κουκούλας έξω από τις εγκοπές.

Η **κουκούλα** μπορεί να προεκταθεί ανοίγοντας το φερμουάρ

Η θέση της **κουκούλας** ρυθμίζεται πάνω και κάτω.

UA

Інструкція користувача

ОБЕРЕЖНО! Кожного разу заново поправляйте ремені безпеки, коли змінюєте позу дитини.

Розстібання ременів безпеки:

- Натисніть кнопку на пряжці та розстебніть поясні та плечові ремені

6. Матеріали

6.1 Навіс

Вставте кінці рами навісу у відповідні отвори.

Щоб **зняти** навіс, витягніть кінці рами навісу з отворів.

Для збільшення **навісу** необхідно розстебнути блискавку.

Навіс можна підняти й опустити.

RS

Korisnička uputstva

OPREZ! Prilikom svake promene položaja deteta ponovo podesite pojas.

Da biste odvezali pojas, uradite sledeće:

- Pritisnite dugme na kopči i izvucite pojas za struk i ramena iz kopče.

6. Materijal

6.1 Prekrivač

Uvucite krajeve okvira prekrivača u otvore.

Da biste **skinuli** prekrivač, izvucite krajeve okvira prekrivača iz otvora.

Prekrivač se može proširiti otvaranjem patent zatvarača.

Prekrivač se može podešavati gore i dole.

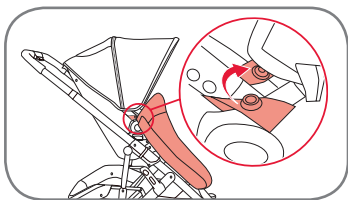

6.2 Ποδιά μονάδας καθίσματος

Στερεώστε την ποδιά με τα κουμπιά ώθησης.

6.2 Чохол на сидіння

Зафіксуйте чохол за допомогою кнопок.

6.2 Zaštitni prekrivač sedišta

Pričvrstite zaštitni prekrivač pomoću pritisnih dugmića.

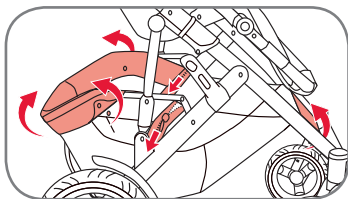

6.3 Αφαίρεση υφάσματος καλαθιού

Ανοίξτε όλα τα κουμπιά και το φερμουάρ που συγκρατεί το ύφασμα του καλαθιού.

6.3 Зняття тканинного чохла кошика

Розстебніть усі кнопки та блискавку, притримуючи тканинний чохол кошика.

6.3 Skidanje materijala korpe

Otvorite sve dugmiće i patent zatvarač koji pridržavaju materijal korpe.

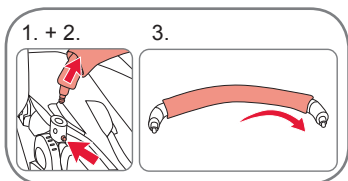

6.4 Αφαίρεση υφάσματος προφυλακτήρα

1. Πιέστε το κουμπί ανοίγματος του προφυλακτήρα.
2. Βάλτε τον προφυλακτήρα στο πλάι.
3. Αφαιρέστε το ύφασμα.

6.4 Зняття тканинного чохла бампера

1. Натисніть на кнопку для відкриття бампера.
2. Відкиньте бампер у бік.
3. Зніміть чохол.

6.4 Skidanje materijala branika

1. Pritisnite dugme za otvaranje branika.
2. Sklonite branik u stranu.
3. Skinite materijal.

Sisällysluettelo

1. TÄRKEÄÄ: säilytä tämä ohje tulevaa käyttöä varten	193
2. Johdanto	193
3. Turvallisuusohjeet	194
4. BRITAX SMILE 2	199
4.1 BRITAX SMILE 2 -rattaiden hoito	199
4.2 Hoito-ohjeet	200
4.3 Tuotteen yleiskuva	201
4.4 Kuvas	202
4.5 Tekniset tiedot	203
5. Runko	204
5.1 Rungon taittaminen auki	204
5.2 Kädensijan säätäminen	204
5.3 Rungon taittaminen kokoon	205
5.4 Lokasuojien asentaminen	206
5.5 Takapyörien asentaminen	206
5.6 Etu-/takapyörien ilmanpaine	207
5.7 Kääntyvät pyörät	207
5.8 Seisontajarru	208
5.9 Istuinosan kiinnittäminen runkoon	209
5.10 Turvakaari	209
5.11 Selkänojan ja jalkatuen säätäminen	210
5.12 Turvakaukalon kiinnittäminen	210
5.13 Lapsen pukeminen valjaisiin	211

Innhold

1. VIKTIG: oppbevar disse instruksjonene for senere referanse	193
2. Innledning	193
3. Sikkerhetsanvisninger	194
4. BRITAX SMILE 2	199
4.1 Ta vare på din BRITAX SMILE 2	199
4.2 Pleieinstruks	200
4.3 Produktoversikt	201
4.4 Beskrivelse	201
4.5 Teknisk informasjon	203
5. Understell	204
5.1 Fold ut understellet	204
5.2 Justere håndtaket	204
5.3 Legge sammen understellet	205
5.4 Feste skjermene	206
5.5 Feste bakhjulene	206
5.6 Lufttrykk i for-/bakhjulene	207
5.7 Svinghjul	207
5.8 Parkeringsbrems	208
5.9 Feste setet til understellet	209
5.10 Bøyle	209
5.11 Justere rygg- og fotstøtten	210
5.12 Feste barnesete	210
5.13 Spenne fast barnet	211

Innehåll

1. VIKTIGT: behåll dessa instruktioner för framtida bruk	193
2. Inledning	193
3. Säkerhetsanvisningar	194
4. BRITAX SMILE 2	199
4.1. Ta hand om din BRITAX SMILE 2	199
4.2 Skötselinstruktioner	200
4.3 Produktöversikt	201
4.4 Beskrivning	202
4.5 Teknisk information	203
5. Underrede	204
5.1 Fälla upp underredet	204
5.2 Justera handtaget	204
5.3 Fälla ihop underredet	205
5.4 Fästa stänkskydden	206
5.5 Fästa bakhjulen	206
5.6 Fram-/bakhjulstryck	207
5.7 Svivelhjul	207
5.8 Parkeringsbroms	208
5.9 Fixera sätesenheten på underredet	209
5.10 Stötfångarstång	209
5.11 Justera rygg- och fotstöd	210
5.12 Fästa babyskyddet	210
5.13 Spänna fast barnet	211

6. Kangas	213	6. Stoff	213	6. Textilier	213
6.1 Kuomu	213	6.1 Hette	213	6.1 Sufflett	213
6.2 Istuinosaan jalkapeite	214	6.2 Ytterkledning sete	214	6.2 Förkläde för sätesenheten	214
6.3 Korin kankaan irrottaminen	214	6.3 Fjerne stoffet fra kurven	214	6.3 Ta bort korgtyget	214
6.4 Turvakaaren kankaan irrottaminen	214	6.4 Fjerne stoffet fra bøylen	214	6.4 Ta bort tyget på stötfångarstången	214

1. TÄRKEÄÄ: säilytä tämä ohje tulevaa käyttöä varten

Lapsesi turvallisuus voi vaarantua, jos et noudata näitä ohjeita. On tärkeää, että kaikki näitä rattaista ja rattaiden varusteita käyttävät henkilöt osaavat käyttää rattaista oikein. Tämä koskee myös henkilöitä, jotka käyttävät rattaista vain tilapäisesti. Kaikkia mahdollisia riskejä ei ymmärrettävästi ole mahdollista ehkäistä myöskään siinä tapauksessa, että näitä ohjeita noudatetaan tunnollisesti. Käyttäjät vastaa luonnollisesti aina itse lapsensa turvallisuudesta. Jos jokin asia on jäänyt sinulle epäselväksi, ota yhteyttä jälleenmyyjään, jolta olet hankkinut rattaat.

Tämä käyttöohje on käänös englanninkielisestä käyttöohjeesta.

Jos käyttöohjeen eri kieliversioiden välillä on ristiriitaa, englanninkielinen käyttöohje on pätevä versio.

2. Johdanto

Kiitämme sinua BRITAX SMILE 2 -rattaiden valinnasta. Olemme iloisia siitä, että BRITAX SMILE 2 -rattaat saavat toimia lapsesi turvallisena matkaympäristönä ensimmäisten elinvuosien ajan.

TÄRKEÄÄ:

- Lue ohjeet huolellisesti ja perehdy rattaiden toimintaan, ennen kuin kuljetat niissä lastasi.
- Opasta aina sellaisia henkilöitä (esimerkiksi isovanhempia) rattaiden käytössä, jotka eivät ole perehtyneet rattaiden käyttöön.

1. VIKTIG: oppbevar disse instruksjonene for senere referanse

Barnets sikkerhet kan påvirkes hvis anvisningene ikke følges. Det er viktig at alle som bruker denne barnevognen og dens tilbehør, bør være kjent med hvordan den fungerer, selv om han/hun bare kommer til å bruke barnevogn for en kort stund. Selvsagt kan disse anvisningene ikke eliminere alle mulige risikoer ved bruk av denne barnevognen. Du er selvfølgelig ansvarlig for ditt barns sikkerhet. Hvis noe er uklart, ta kontakt med butikken du har kjøpt denne barnevognen fra.

Denne brukerveiledningen er en oversettelse fra engelsk.

Hvis du er i tvil og leser en brukerveiledning som er på et annet språk enn engelsk, kan du sjekke mot den engelske.

2. Innledning

Takk for at du har valgt BRITAX SMILE 2. Vi er stolte over at din BRITAX SMILE 2 vil følge sikkert med barnet ditt gjennom de første årene av livet.

VIKTIG:

- Les anvisningene nøye og gjør deg kjent med barnevognen før du bruker den med barnet i.
- Hvis barnevognen skal brukes av noen som ikke er kjent med den (besteforeldre f.eks.) bør du vise dem hvordan den fungerer.

1. VIKTIGT: Behåll instruktionerna för framtida bruk

Ditt barns säkerhet kan påverkas om du inte följer dessa instruktioner. Det är viktigt att alla som använder den här sittvagnen och dess tillbehör är bekanta med dess funktion även om han eller hon bara kommer använda den en kort stund. Självklart kan inte dessa instruktioner eliminera alla risker vid användning av den här sittvagnen. Du är självklart ansvarig för ditt barns säkerhet. Om något är oklart, kontakta din återförsäljare.

Den här bruksanvisningen är en översättning från engelskan.

Om frågor uppstår angående ett av de andra språken som används i bruksanvisningen ska man rätta sig efter den engelskspråkiga versionen.

2. Inledning

Tack för att du valde BRITAX SMILE 2. Vi är mycket glada över att en BRITAX SMILE 2 kommer att vara en säker följeslagare till ditt barn under hans eller hennes första år.

VIKTIGT:

- Läs instruktionerna noggrant och bekanta dig själv med sittvagnen innan du använder den för ditt barn.
- Om din sittvagn används av andra människor som inte är bekanta med den (exempelvis mor- eller farföräldrar) ska du alltid visa dem hur sittvagnen används.

- Lapsesi turvallisuus voi vaarantua, jos et noudata näitä ohjeita.
- Älä käytä BRITAX SMILE 2 -rattaissa varusteita, joita Britax ei ole hyväksynyt näitä rattaita varten. Tällaisten varusteiden käyttö johtaa takuun raukeamiseen ja saattaa vahingoittaa tuotettasi.
- BRITAX SMILE 2 -rattaissa saa käyttää vain Britaxin toimittamia tai suosittelemia alkuperäisvaraosia.

VAROITUS! Älä anna lapsesi leikkiä tuotteella.

VAROITUS! Tuote saattaa sisältää silikageelillä täytetyn pussin. Sisältö ei ole syötävä. Hävitä pussi.

Älä epäröi ottaa yhteyttä valmistajaan, jos sinulla on kysyttävää BRITAX SMILE 2 -rattaista tai niiden varusteista.

3. Turvallisuusohjeet

VAROITUS! Näitä rattaita voivat käyttää vähintään 6 kuukauden ikäiset lapset 17 kg:n painoon tai 3 vuoden ikään saakka.

VAROITUS! Istuinosa ei sovi alle 6 kuukauden ikäisille lapsille.

- Barnets sikkerhet kan være i fare hvis anvisningene ikke følges.
- Bruk aldri tilbehør som ikke er godkjent av Britax for bruk sammen med BRITAX SMILE 2. Det vil slette garantien og eventuelt skade vognen din.
- Kun originale reservedel supplert eller anbefalt av Britax, bør brukes med BRITAX SMILE 2.

ADVARSEL! Ikke la barn leke med produktet.

ADVARSEL! Produktet kan inneholde en pose med vannsugende silica-gele. Denne må ikke spises eller kastes.

Hvis du har flere spørsmål om bruken av BRITAX SMILE 2 eller tilbehøret til den, håper vi du tar kontakt med oss.

3. Sikkerhetsanvisninger

ADVARSEL! Denne vognen passer til barn fra 6 måneder opp til en vekt på 17 kg eller en alder av 3 år.

ADVARSEL! Dette setet er **ikke** tilpasset barn under 6 måneder.

- Ditt barns säkerhet kan äventyras om du inte följer dessa instruktioner.
- Använd endast tillbehör som är godkända av BRITAX för användning med BRITAX SMILE 2. Om ej godkända delar används blir garantin ogiltig och produkten kan skadas.
- Endast originaldelar som medföljer eller rekommenderas av Britax ska användas med BRITAX SMILE 2.

WARNING! Låt inte barnet leka med produkten.

WARNING! Produkten kan innehålla en påse med torkmedlet silikagel. Silikagel får inte förtäras utan ska slängas.

Kontakta oss gärna om du har ytterligare frågor gällande användning av BRITAX SMILE 2 eller dess tillbehör.

3. Säkerhetsanvisningar

WARNING! Den här sittvagnen passar för barn från 6 månader och upp till 17 kg eller 3 års ålder.

WARNING! Denna sätesenhet passar **inte** för barn under 6 månader.

VAROITUS! Tämä tuote ei sovellu:

- Käytettäväksi vuoteena tai pinnasänkynä. Kantokopat ja lastenrattaat on tarkoitettu vain lapsen kuljettamiseen.
- Juoksemiseen tai luisteluun.
- Useamman kuin yhden lapsen kuljettamiseen.
- Kaupalliseen käyttöön.
- Käytettäväksi muiden kuin tässä oppaassa mainittujen turvakaukaloiden runkona.

VAROITUS! Tarkasta ennen käyttöä, että lukituslaitteet ovat lukittuna.

VAROITUS! Varmista lastenrattaita kantaessasi, että et vahingossa avaa turvalukkoa.

VAROITUS! Varmista lastenrattaiden runkoa kokoon taittaessasi, että kukaan ei jää puristuksiin rungon osien väliin.

VAROITUS! Älä koskaan taita lastenrattaita kokoon lapsen istuessa rattaissa.

VAROITUS! Ehkäise tapaturmat huolehtimalla siitä, että lapsi ei pääse tuotteen läheisyyteen taittaessasi tuotteen auki tai kokoon.

ADVARSEL! Dette produktet skal ikke brukes:

- Som erstatning for seng eller vugge. Bærestoler, vogner og triller skal bare brukes til å transportere barnet.
- Til løping eller skøyting.
- Til å transportere flere enn ett barn.
- Til kommersiell bruk.
- Som reisesystem, kombinert med andre typer barneseter enn de som vises i denne bruksanvisningen.

ADVARSEL! Forviss deg om at alle festepunkter er låst før bruk.

ADVARSEL! Når du bærer barnevognen må du passe på at du ikke åpner sikkerhetslåsene ved feiltagelse.

ADVARSEL! Når du legger sammen understellet på barnevognen, må du passe på at ikke du selv eller noen annen kommer i klem.

ADVARSEL! Legg aldri sammen barnevognen mens barnet sitter i.

ADVARSEL! Hold barnet unna når vognen legges sammen og settes opp.

WARNING! Den här produkten är inte avsedd:

- Som ersättning för en säng eller vagg. Babyliftar, barnvagnar och sittvagnar får endast användas för transport.
- För löpning eller rullskridskoåkning.
- För att köra mer än ett barn.
- För kommersiell användning.
- Som resesystem i kombination med andra bärsystem än de som omnämns i den här bruksanvisningen.

WARNING! Se till att alla låsenheter är inkopplade före användning.

WARNING! När du bär sittvagnen ska du vara noggrann så du inte öppnar säkerhetslåset av misstag.

WARNING! När du fäller ihop sittvagnens ram ska du kontrollera att du och andra inte fastnar i den.

WARNING! Fäll aldrig ihop sittvagnen när ett barn sitter i den.

WARNING! Se till att barnet alltid hålls på avstånd när produkten fälls upp och ned.

VAROITUS! Käytä aina lukitusmekanismia.

VAROITUS! Varmista ennen käyttöä, että vaunukopan, istuinosan tai auton turvaisuimen kiinnityslaitteet ovat lukittuneet moitteettomasti paikalleen.

VAROITUS! Älä koskaan jätä lastasi ilman valvontaa.

VAROITUS! Kytke aina jarru päälle ennen lastenrattaiden pysäköimistä sekä lapsen asettamista rattaisiin ja nostamista pois rattaista.

VAROITUS! Kun teet säätöjä, varmista että lapsi ei ylety liikkuviin osiin.

VAROITUS! Työntöaisaan kiinnitetyt kantamukset heikentävät lastenrattaiden vakautta.

VAROITUS! Suojaa lapsesi voimakkaalta auringonvalolta. Kuomu ei suojaa lasta täydellisesti vaaralliselta UV-säteilyltä.

VAROITUS! Jos käytät vaihtoehtoisia, standardin EN13210 mukaisia valjaita, rattaiden molemmilla puolilla on valjaille tarkoitettut D-rengaskiinnityskappaleet.

VAROITUS! Käytä aina oikein kiinnitettyjä ja säädettyjä valjaita.

VAROITUS! Käytä aina valjaiden kanssa haarahihnaa.

ADVARSEL! Bruk alltid beltesystemet.

ADVARSEL! Kontroller at bæresetet eller setet eller bilsetefesteeheten er låst korrekt før bruk.

ADVARSEL! La barnet aldri være uten oppsyn.

ADVARSEL! Sett alltid på bremsen når du parkerer barnevognen, før du setter barnet i den og også før du tar ut barnet.

ADVARSEL! Forviss deg om at barnet ikke kan få fingrene inn i bevegelige deler når du justerer på vognen.

ADVARSEL! Last på håndtaket kan gjøre barnevognen ustabil.

ADVARSEL! Beskytt barnet mot sterkt sollys. Kalesjen gir ikke full beskyttelse mot skadelige UV-stråler.

ADVARSEL! Hvis du bruker en annen, EN 13210-konform sele, finner du D-festeringer på hver side av vognen.

ADVARSEL! Pass alltid på at selen er riktig tilpasset og sitter som den skal.

ADVARSEL! Bruk alltid stroppen mellom bena sammen med selen rundt livet.

ADVARSEL! Husk å regulere vognselen når du endrer barnets sittestilling.

WARNING! Använd alltid bältesystemet.

WARNING! Kontrollera att fästelementen för babyskyddet, sittdelen eller bilstolen sitter fast på rätt sätt före användning.

WARNING! Lämna aldrig ditt barn utan uppsikt.

WARNING! Lägg alltid i bromsen när du parkerar sittvagnen, innan du sätter i barnet i den och innan du tar ut barnet ur den.

WARNING! Se till att barnet inte kan nå rörliga delar vid justeringar.

WARNING! Om handtaget belastas för mycket kan det påverka sittvagnens stabilitet.

WARNING! Skydda barnet från starkt solljus. Huven skyddar inte helt mot de farliga UV-strålarna.

WARNING! Vid användning av ett alternativt bältesystem som följer EN13210, hittar du D-ringtillbehören på båda sidorna om sittvagnen.

WARNING! Använd alltid korrekt monterade och inställda bälten.

WARNING! Använd alltid remmen i kombination med midjebältet.

VAROITUS! Säädä aina valjaat, kun muutat lapsesi istuma-asentoa.

VAROITUS! Älä koskaan kannu istuino-saa tai lastenrattaita turvakaaresta käsin.

VAROITUS! Älä kuljeta lastenrattaissa enempiä lapsia (1), kuin mitä varten rattaat on tarkoitettu.

VAROITUS! Kaikki työntöaisaan ripus-tetut ja/tai selkänöjan taskussa ja/tai rattaiden kyljessä kuljetettavat kuormat vaikuttavat rattaiden vakauteen.

VAROITUS! Auton turvaistuin käytet-tynä yhdessä rungon kanssa ei korvaa pinnasänkyä tai tavallista sänkyä. Jos lapsesi haluaa nukkua, sijoita hänet so-pivaan vaunukoppaan, pinnasänkyyn tai muuhun vuoteeseen.

Muista aina kytkeä lastenrattaiden jarru päälle, kun pysäköit rattaat.
Varmista aina, että jarru on kytkeytynyt moitteetto-masti.

Nämä lastenrattaat (kantokopan tai turvakaukalon rungoksi tarkoitettuna järjestelmänä) on kehitetty ja valmistettu standardin EN1888:2012 mukaisesti.

ADVARSEL! Bruk aldri bøylen eller het-ten til å bære vognen.

ADVARSEL! Bruk denne vognen kun til det antallet barn (1), som den har blitt utformet til.

ADVARSEL! All type last / vekt på håndtaket og/eller ryggen eller siden av vognen vil gjøre den ustabil.

ADVARSEL! For bilseter, som brukes sammen med et understell, erstatter det-te kjøretøyet ikke en babykrybbe eller en seng. Hvis barnet ditt trenger å sove bør du legge det i en egnet bag, barneseng eller seng.

Bruk alltid bremsen når du setter fra deg barnevog-nen.
Se etter at den virkelig er på.

Denne barnevognen (reisesystemet) er utviklet og produsert i henhold til normen EN1888:2012.

WARNING! Justera alltid bältena när du ändrar barnets sätesposition.

WARNING! Använd aldrig stötfångarstån-gen eller suffletten för att bära sätesenhe-ten eller vagnen.

WARNING! Använd endast den här barnvagnen för det antal barn (1) den är utformad för.

WARNING! All belastning som anläggs på handtaget och/eller bakre delen av ryggstödet och/eller på sidorna av vag-nen påverkar dess stabilitet.

WARNING! För bilsäten som används i kombination med ett underrede, ersätter denna vagn inte en barnsäng eller en säng. Om ditt barn behöver sova, bör du lägga det i en lämplig liggdel, barnsäng eller säng.

Parkera bara sittvagnen med bromsen ilagd.
Kontrollera alltid att bromsen är korrekt inkopplad.

Den här sittvagnen (resesystem) har utvecklats och tillverkats i enlighet med normen EN1888:2012.

BRITAX SMILE 2 -lastenrattaita voidaan käyttää seuraavissa kokoonpanoissa:



Lastenrattaina BRITAX SMILE 2 -istumella varustettuna, vähintään 6 kuukauden ikäisille ja enintään 17 kg:n painoisille tai 3-vuotiaille lapsille.



Turvakaukalon runkona, vastasyntyneistä enintään 13 kg:n painoisille lapsille.

BRITAX SMILE 2 -lastenrattaita voidaan käyttää seuraavien Britax Römer -turvakaukaloiden runkona:

- **BABY-SAFE**
- **BABY-SAFE plus**
- **BABY-SAFE plus II**
- **BABY-SAFE plus SHR II**
- **BABY-SAFE Sleeper**
- **BRITAX Primo**

Turvakaukalo on asennettava rattaisiin aina siten, että turvakaukalossa matkustavan lapsen selkä on menosuunnassa. Kun käytät lastenrattaita kantokopan tai turvakaukalon runkona, noudata kantokoppasi tai turvakaukalosi ohjeita.



Britax -kantokopan runkona, vastasyntyneistä enintään 9 kg:n painoisille lapsille

BRITAX SMILE 2 kan brukes i de følgende konfigureringene:



Som en barnevogn med BRITAX SMILE 2 setet fra 6 måneder opp til 17 kg eller 3 år.



Som transportsystem med barnesete, fra fødselen opp til 13 kg.

BRITAX SMILE 2 kan brukes som reisesystem med disse Britax Römer barnesetene:

- **BABY-SAFE**
- **BABY-SAFE plus**
- **BABY-SAFE plus II**
- **BABY-SAFE plus SHR II**
- **BABY-SAFE Sleeper**
- **BRITAX Primo**

Et barnesete skal alltid monteres slik at barnet ser bakover. Når barnesetet inngår som del av et Travel System skal anvisningene som gjelder for setet følges.



Som reisesystem med Britax bæresete fra fødsel til 9 kg

BRITAX SMILE 2 kan användas i följande konfigurationer:



Som sittvagn med BRITAX SMILE 2-säte från 6 månader upp till 17 kg eller 3 år.



Som resesystem med babyskydd från födseln till och med 13 kg.

BRITAX SMILE 2 kan användas som resesystem med följande babyskydd från Britax Römer:

- **BABY-SAFE**
- **BABY-SAFE plus**
- **BABY-SAFE plus II**
- **BABY-SAFE plus SHR II**
- **BABY-SAFE Sleeper**
- **BRITAX Primo**

Ett babyskydd får bara användas bakåtvänt i vagnen. När det används som ett resesystem ska du följa instruktionerna för babyskyddet.



Som resesystem med Britax babylift från födseln till 9 kg

FI

Käyttöohje

BRITAX SMILE 2 -lastenrattaita voidaan käyttää kantokopan yhteydessä. Jos käytät Britax-kantokoppaa, noudata kantokoppaa koskevia ohjeita. Britax-kantokopan saa asentaa rattaisiin vain siten, että kopan kuomuosa on rattaiden menosuunnassa.



Pehmeän Britax -kantokopan runkona, vastasyntyneistä enintään 9 kg:n painoisille lapsille

BRITAX SMILE 2 -lastenrattaita voidaan käyttää pehmeän kantokopan yhteydessä. Jos käytät pehmeää Britax-kantokoppaa, noudata kantokoppaa koskevia ohjeita.

BRITAX SMILE 2 -runko + istuinosa sopivat yhteen seuraavien varusteiden kanssa:

- a, Britax-kantokoppa
- b, pehmeä Britax-kantokoppa
- c, Britax Baby-Safe -turvakaukalot
- d, BRITAX SMILE 2 -sadesuojat

Noudata soveltuvilta osin seuraavia ohjeita.

4. BRITAX SMILE 2

4.1 BRITAX SMILE 2 -rattaiden hoito

Tuote pitää tarkastaa ja puhdistaa säännöllisesti.

- Tarkasta kaikki tärkeät osat säännöllisin väliajoin vahingoittumisen varalta. Varmista, että mekaaniset osat toimivat asianmukaisesti.
- Tarkasta säännöllisesti kaikkien ruuvien, niittien, pulttien ja muiden kiinnikkeiden kireys.
- Älä käytä rasvaa tai öljyä voiteluun – käytä silikonipohjaista sprayä.

NO

Bruksanvisning

BRITAX SMILE 2 kan brukes sammen med et bæresete. Når det brukes med et Britax bæresete, vennligst følg anvisningene for det. Britax bæresetet skal bare monteres på barnevognen, vendt bakover.



Som resesystem med Britax soft bæresete fra fødsel til 9 kg

BRITAX SMILE 2 kan brukes sammen med et mykt bæresete. Når det brukes med et Britax mykt bæresete, vennligst følg anvisningene for det.

BRITAX SMILE 2 understell + sete er kompatibelt med:

- a, Britax bæresete
- b, Britax mykt bæresete
- c, Britax Baby-Safe barnesete
- d, BRITAX SMILE 2 regntrekk

Vennligst følge respektive bruksanvisninger, dersom aktuelt.

4. BRITAX SMILE 2

4.1 Ta vare på din BRITAX SMILE 2

Produktet må kontrolleres og rengjøres med jevne mellomrom.

- Alle viktige deler må kontrolleres med jevne mellomrom. Forviss deg om at de mekaniske delene fungerer som de skal.
- Kontroller at skruer, nagler, bolter og spaker sitter godt.
- Bruk ikke grease eller olje til å smøre med, men en silikonbasert spray.

SE

Bruksanvisning

BRITAX SMILE 2 kan användas tillsammans med en babylift. Vid användning med babyliften från Britax gäller anvisningarna för denna. BRITAX-babyliften får endast användas bakåtvänt i vagnen.



Som resesystem med Britax mjuklift från födseln till 9 kg

BRITAX SMILE 2 kan användas tillsammans med en mjuklift. Vid användning med mjukliften från Britax gäller anvisningarna för denna.

BRITAX SMILE 2 underrede + sätesenhet är kompatibel med:

- a, Britax babylift
- b, Britax mjuklift
- c, Britax Baby-Safe babyskydd
- d, BRITAX SMILE 2 regnskydd

Följ respektive användarinstruktion om sådan finns.

4. BRITAX SMILE 2

4.1 Ta hand om din BRITAX SMILE 2

Produkten ska regelbundet kontrolleras och rengöras.

- Kontrollera regelbundet om det finns skador på alla viktiga delar. Kontrollera att de mekaniska komponenterna fungerar som de ska.
- Kontrollera regelbundet att alla skruvar, nitar, bultar och andra fästen sitter ordentligt fast.
- Använd inte fett eller olja vid smörjning, utan bara en silikonbaserad spray.

- Lastenrattaat voivat vaurioitua tai rikkoutua, mikäli rattaissa kuljetetaan liian raskaita kuormia, rattaat on taitettu väärin kokoon tai mikäli rattaissa käytetään muita kuin niihin hyväksytyjä varusteita.
- Varmista, että ostoskoriin sijoitettujen tavaroiden paino on aina enintään 7 kg.
- Säilytä kokoontaitetut lastenrattaat aina hyvin tuuletetuissa tiloissa. Tämä estää homeen muodostumisen.
- Älä säilytä lastenrattaita suorassa auringonpaisteessa, sillä muutoin tekstiilit voivat haalistua.
- Älä käytä lastenrattaita, jos niissä on vääntyneitä, kuluneita tai murtuneita osia. Korjauta lastenrattaat huoltoliikkeessä tai ota yhteyttä Britaxin asiakaspalveluun.
- Kumirenkaista voi jäädä jälkiä PVC-lattiamattoon. Vältä pyörien käyttöä tällä pinnalla.

4.2 Hoito-ohjeet

Istuimen päällyksen ja kuomun voi puhdistaa sienellä ja lämpimällä saippuavedellä.



- For mye last, feil sammenslåing eller bruk av ekstrastyr som ikke er godkjent kan skade eller ødelegge barnevognen.
- Legg aldri mer enn 7 kg i handlekurven.
- Vennligst oppbevar den sammenfoldete barnevognen kun på en godt ventilerte plass, for å unngå mugg.
- Ikke la barnevognen bli stående i direkte sollys, tekstilene kan blekes.
- Bruk ikke barnevognen hvis noen av delene er bøyd, slitt eller ødelagt. Sørg for å få barnevognen reparert på et profesjonelt servicested eller ta kontakt med Britax kundeservice.
- Gummihjul kan etterlate merker ved kontakt med PVC-belegg. Unngå å plassere hjulene på slik overflate.

4.2 Pleieinstruks

Seteputen og kalesjen kan gjøres rene med svamp og varmt såpevann.



- För tung last, felaktig hopfällning eller användning av icke godkända tillbehör kan skada eller förstöra sittvagnarna.
- Sätt aldrig mer än 7 kg i korgen.
- Förvara endast den hopfällda sittvagnen i välventilerade områden för att förhindra mögel.
- Placera inte sittvagnen i direkt solljus, eftersom det kan bleka textilierna.
- Använd inte sittvagnen om delarna är böjda, slitna eller skadade. Reparera vagnen hos ett serviceställe eller kontakta kundtjänsten för Britax.
- Gummidäck kan lämna märken på PVC-golv. Undvik att placera däck på sådana underlag.

4.2 Hanteringsinstruktioner

Sätesskyddet och överdraget kan rengöras med en svamp och varmt tvålatten.



FI

Käyttöohje

4.3 Tuotteen yleiskuva

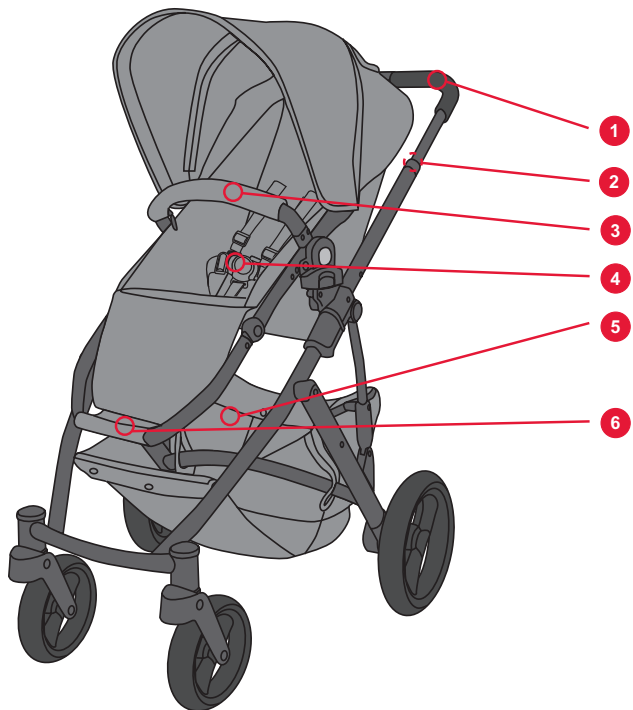

NO

Bruksanvisning

4.3 Produktoversikt

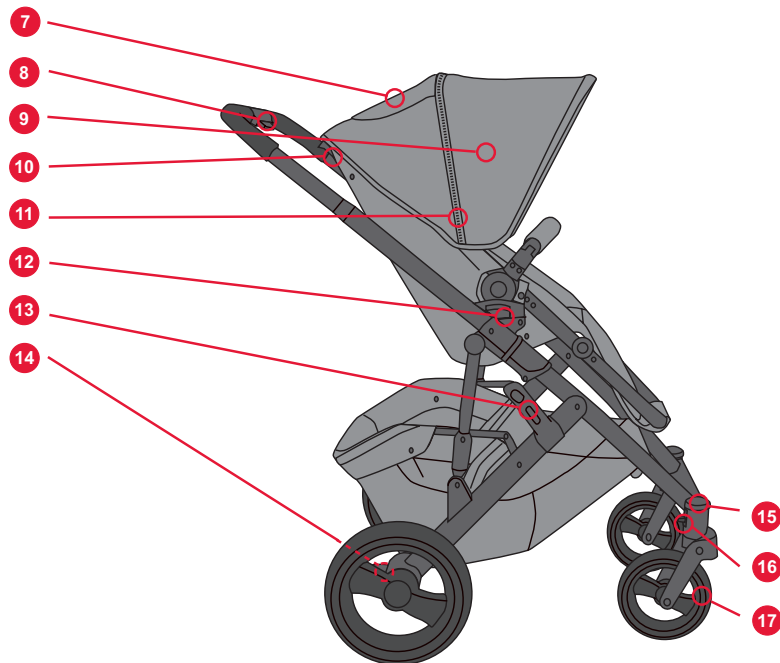

SE

Bruksanvisning

4.3 Produktöversikt

4.4 Kuvaus

Nro	Kuvaus
1	Työntöaisa
2	Rungon kokoontaittamiseen tarkoitettu vipu
3	Turvakaari
4	Valjaat
5	Kori
6	Jalkatuki
7	Kuomun ikkuna
8	Selkänöjan säätökahva
9	Kuomu
10	Korkeudensäätökahva
11	Kuomun aurinkosuoja
12	Click-in-lukitusmekanismi
13	Rungon lukitusmekanismi
14	Seisontajarru
15	Kääntyvän pyörän lukituksen vapautuspainike
16	Kääntömekanismin lukko
17	Kääntyvä pyörä

4.4 Beskrivelse

Nr.	Beskrivelse
1	Håndtak
2	Spak for å folde sammen understellet
3	Bøyle
4	Sele
5	Kurv
6	Fotstøtte
7	Indikatorvindu
8	Håndtak for justering av ryggstøtten
9	Hette
10	Høydejustering av håndtaket
11	Soltak utvidelse
12	Klikk-inn lås
13	Understell-lås
14	Parkeringsbrems
15	Utløserknapp svinghjul
16	Sving-lås
17	Svinghjul

4.4 Beskrivning

Nr.	Beskrivning
1	Handtag
2	Spak för att fälla ihop underredet
3	Stötfångarstång
4	Bältesspänne
5	Korg
6	Fotstöd
7	Utsiktsfönster
8	Justerhandtag för ryggstöd
9	Sufflett
10	Höjdjusterare för handtag
11	Förlängning av sufflett
12	Klicklås
13	Lås för underrede
14	Parkeringsbroms
15	Frigivningsknapp svivelhjul
16	Svivelås
17	Svivelhjul

Pyydä jälleenmyyjää esittelemään lastenrattaiden toimintaa, mikäli et ymmärrä näitä ohjeita.

4.5 Tekniset tiedot

Paino

- Runko, pyörät, istuinosa 13 kg.
- Runko, pyörät 8,9 kg.
- Istuinosa 4,1 kg.

Mitat

- Työntöaisan korkeuden säätöalue 80 – 110 cm.
- Runko, pyörät, istuinosa (kokoontaitettuna) 87 x 57 x 36 cm.
- Runko, pyörät (kokoontaitettuna) 83 x 57 x 30 cm.
- Pyörät 19 – 28 cm.

Enimmäiskuorma

- Istuinosa 17 kg.
- Kori 7 kg.

Be butikken om å demonstrere barnevognen, dersom du ikke forstår disse anvisningene.

4.5 Teknisk informasjon

Vekt

- Understell, hjul, sete 13 kg.
- Understell, hjul 8,9 kg.
- Sete 4,1 kg.

Dimensjoner

- Håndtakshøyde rekkevidde 80 – 110 cm.
- Understell, hjul, sete (sammenfoldet) 87 x 57 x 36 cm.
- Understell, hjul (sammenfoldet) 83 x 57 x 30 cm.
- Hjul 19 – 28 cm.

Maksimum last

- Sete 17 kg.
- Kurv 7 kg.

Be affären att visa hur sittvagnen används om du inte förstår dessa instruktioner.

4.5 Teknisk information

Vikt

- Underrede, hjul, sätesenhet 13 kg.
- Underrede, hjul 8,9 kg .
- Sätesenhet 4,1 kg.

Dimensioner

- Intervall för handtagets höjd 80–110 cm.
- Underrede, hjul, sätesenhet (hopfälld) 87 x 57 x 36 cm.
- Underrede, hjul (hopfälld) 83 x 57 x 30 cm.
- Hjul 19–28 cm.

Maxvikt i

- Sätesenhet 17 kg.
- Korg 7 kg.

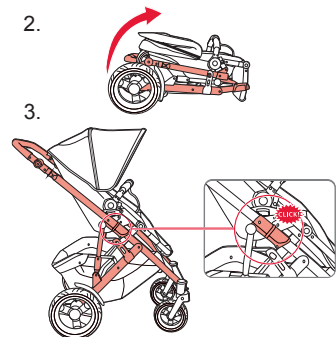
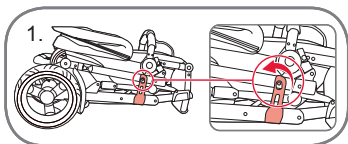

5. Runko

5.1 Rungon taittaminen auki

1. Vapauta kuljetuslukitus vetämällä salvasta.
2. Taita runko auki nostamalla työntöaisa ylös.
3. Varmista, että rungon lukitusmekanismit lukittuvat kuvien mukaisiin asentoihin.
4. Nosta työntöaisa sopivaan asentoon, ks. seuraavassa.

VAROITUS!

- Pidä lapset poissa rattaiden lähetyviltä rattaiden kokoontaittamisen tai avaamisen aikana.
- Varmista ennen käyttöä, että rungon lukitusmekanismit ovat lukittuneet paikalleen.

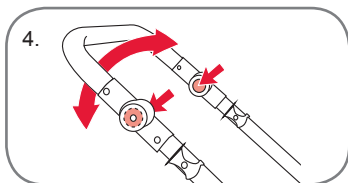

5.2 Työntöaisan säätäminen

Säädä työntöaisan korkeutta painamalla korkeussäädintä painikkeita työntöaisan kummallakin puolella (kuva 4). Nosta/laske työntöaisa sopivaan asentoon ja vapauta painikkeet, minkä jälkeen aisa lukittuu uuteen asentoonsa.

5. Understell

5.1 Fold ut understellet

1. Frigjør transportlåsen ved å trekke sperren.
2. Fold ut understellet ved å løfte opp håndtaket.
3. Pass på at understell-låsen, låses i posisjon som vises på bildene.
4. Løft håndtaket til nødvendig posisjon, se nedenfor.

ADVARSEL!

- Hold barn unne barnevognen når den foldes ut eller inn.
- Pass på at understell-låsen, er låst i posisjon før bruk.

5.2 Justere håndtaket

Justere høyden på håndtaket ved å trykke på knappene til høydejusteringen på begge sidene av håndtaket (fig. 4). Hev/senk håndtaket til ønsket posisjon, slipp knappene og håndtaket vil låse seg i sin nye posisjon.

5. Underrede

5.1 Fälla upp underredet

1. Lås upp transportlåset genom att dra i spärrhaken.
2. Fäll upp underredet genom att lyfta upp handtaget.
3. Se till att underredet låses på plats som det visas i bilderna.
4. Lyft handtaget till önskat läge.

VARNING!

- Håll barn undan från sittvagnen vid uppfällning och hopfällning.
- Se till att underredets lås är i före användning.

5.2 Justera handtaget

Justera höjden på handtaget genom att trycka in knapparna på höjdjusteraren på båda sidor om handtaget (bild 4). Höj/sänk handtaget till önskat läge, släpp knapparna och handtaget kommer låsas till det nya läget.

TÄRKEÄÄ! Varmista ennen käyttöö, että työntöaisa on lukittunut paikalleen. Kaikki työntöaisaan ja/tai selkänojaan kiinnitettyt kantamukset ja/tai rattaiden kyljessä kuljetettavat tavarat vaikuttavat rattaiden vakauteen.

5.3 Rungon taittaminen kokoon

Ennen rattaiden taittamista kokoon:

Vapauta nivelmekanismi, taita kuomu alas, laske selkänoja kokonaan alas ja tyhjennä sekä kori että istuin. Siirrä työntöaisa alimpaan asentoonsa.

1. Vedä työntöaisan kummallakin puolella olevia rungon kokoon-taittamiseen tarkoitettuja vipuja itseäsi kohti.
2. Paina työntöaisa alas ja taita rattaat kokoon. Lukitse rattaat kokoon-taitettuun asentoon kuljetuslukitsimen avulla.

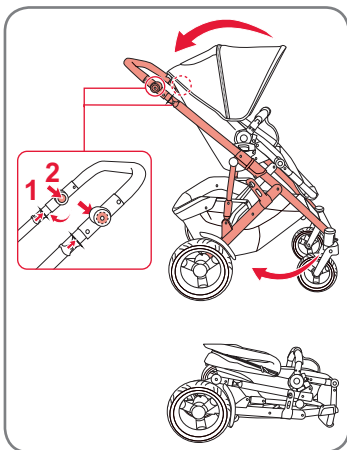

VIKTIG! Pass på at håndtaket er låst i posisjon før bruk. Enhver type last på håndtaket og/eller ryggstøtten og/eller siden av vognen vil gjøre den ustabil.

5.3 Folde understellet

Før du folder sammen barnevognen:

Frigjør sving-funksjonen, fold ned hetten, legg ryggstøtten helt ned og tøm setet og kurven. Sett håndtaket i laveste posisjon.

1. Trekk spakene for å legge sammen understellet, på begge sidene av håndtaket mot deg.
2. Press håndtaket ned og fold barnevognen sammen. Berytt transportlåsen til å låse barnevognen i sammenklappet posisjon.

VIKTIGT! Se till att handtaget är låst före användning. All belastning som anläggs på handtaget och/eller på ryggstödet och/eller på sidorna påverkar sittvagnens stabilitet.

5.3 Fälla ihop underredet

Före du fäller ihop barnvagnen:

Släpp svivelfunktionen, fäll ner suffletten, fäll ned ryggstödet helt och töm korgen och sätet. Sätt handtaget i lägsta läget.

1. Dra i spakarna för att fälla ihop underredet på båda sidor om handtaget mot dig.
2. Tryck ned handtaget och fäll ihop barnvagnen. Använd transportlåset för att låsa barnvagnen i hopfällt läge.

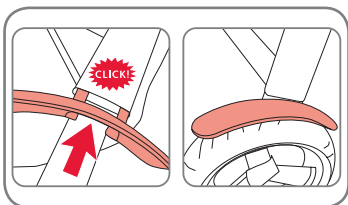

5.4 Lokasuojien asentaminen

Lokasuojien asentaminen

Työnnä lokasuojia kiinnitysmekanismiin päälle siihen saakka, kunnes lokasuojat ovat lukittuvat paikalleen.

Lokasuojien irrottaminen

Vedä lokasuojat pois kiinnitysmekanismista.

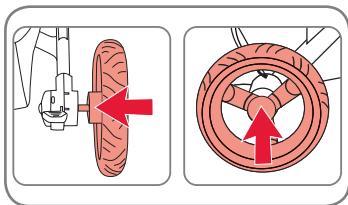

5.5 Takapyörien asentaminen

1. Paina lukituspainiketta ja työnnä pyörä perille saakka akseliin.
2. Vapauta painike ja varmista, että pyörä on asettunut moitteettomasti paikalleen.

VAROITUS! Varmista ennen käyttöä, että pyörät ovat asettuneet tiukasti paikalleen ja että pyöriä ei voi vetää pois akselista.

TÄRKEÄÄ! Eräät lattiamateriaalit sisältävät ainesosia, jotka irrottavat renkaista mustia väripigmenttejä. Tämä voi aiheuttaa lattiapintaan värjäytymiä. Varmista tästä syystä, että pyörät eivät ole suoraan lattian päällä.

5.4 Feste skjermene

Fest skjermene

Trykk skjermene på festeeheten, helt til de går i lås.

Fjerning av skjermene

Dra skjermene av festeeheten.

5.5 Feste bakhjulene

1. Press låseknappen og dytt hjulet, så langt det går, på akselen.
2. Slipp knappen og kontroller at hjulet sitter sikkert på.

ADVARSEL! Forsikre deg om at hjulene er godt festet og ikke kan dras av akslene, før bruk.

VIKTIG! Noen gulvmaterialer inneholder komponenter som avgir svart fargepigment fra dekkene, som kan misfarge gulvet. Du bør derfor sørge for at dekkene ikke står direkte på gulvet.

5.4 Fäst stänkskydden

Fäst stänkskydden

Tryck dit stänkskydden i fästelementet tills det går i.

Ta bort stänkskydden

Dra bort stänkskydden från fästelementet.

5.5 Fäst bakhjulen

1. Tryck in låseknappen och tryck fast hjulet på axeln så långt det går.
2. Släpp knappen och kontrollera att hjulet sitter på plats.

VARNING! Se till att hjulen sitter fast ordentligt och att de inte kan dras av axeln.

VIKTIG! Vissa gulvmaterial innehåller komponenter som lösgör svartfärgat pigment från däckens, vilket kan misfärga golvet. Du ska därför se till att däckens inte står direkt på golvet.

Takapyörän irrotus: paina lukituspainiketta ja vedä pyörä tämän jälkeen pois akselista. Pyyhi mahdollinen lika pois akseleista, ennen kuin asennat pyörän takaisin akseliin.

5.6 Etu-/takapyörien ilmanpaine

VAROITUS! Varmista aina, että pyörissä on oikea ilmanpaine! Etu-/takapyörien maksimi-ilmanpaine on 1,7 bar (25 psi).

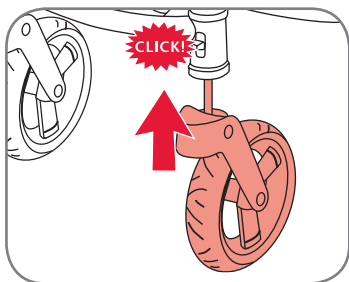

5.7 Kääntyvät pyörät

Pyörien asentaminen:

1. Paina pyöräyksikkö pyörän kiinnitysmekanismin sisään siten, että kuulet pyörän lukittuvan paikalleen.
2. Vedä pyörää ulospäin ja varmista siten, että pyörä on tiukasti paikallaan.

VAROITUS! Varmista ennen käyttöä, että pyörät ovat asettuneet tiukasti paikalleen ja että pyöriä ei voi vetää pois pyörän kiinnitysmekanismita.
TÄRKEÄÄ! Muista vapauttaa kääntyvien pyörien lukitus ennen etupyörien asentamista.

Fjerning av bakhjulet: trykk låseknappen og trekk deretter hjulet av akselen. Tørk bort eventuelt smuss fra akslene, før du setter hjulet på igjen.

5.6 For-/bakhjul luft- trykk

ADVARSEL! Pass på at du alltid har riktig lufttrykk i hjulene! Det maksimale lufttrykket i for-/bakhjulene er 1,7 bar (25 psi).

5.7 Svinghjul

Fest hjulene:

1. Trykk hjulenheten inn i hjulfestet inntil det fester med et klikk.
2. Kontroller at hjulet er godt festet ved å trekke det utover.

ADVARSEL! Forsikre deg om at hjulene er godt festet og ikke kan dras av hjulfestet, før bruk.

VIKTIG! Forsikre deg om at svinghjulene er låst opp, før du fester forhjulene.

Ta bort bakhjulet: tryck på lås-knappen och dra sedan av hjulet från axeln. Torka av all smuts från axlarna innan du sätter dit hjulet igen.

5.6 Fram-/bakhjulstryck

WARNING! Se till att däckens lufttryck alltid är korrekt! Maximalt lufttryck för fram-/bakhjulen är 1,7 bar (25 psi).

5.7 Svivelhjul

Fäst hjulen:

1. Tryck in hjulenheten i hjulfästet tills de klickar fast.
2. Kontrollera att hjulet är på plats genom att dra det utåt.

WARNING! Se till att hjulen sitter fast ordentligt och att de inte kan dras av hjulfästet.

VIKTIG! Se till att svivelhjulene är upplåsta innan du fäster framhjulen.

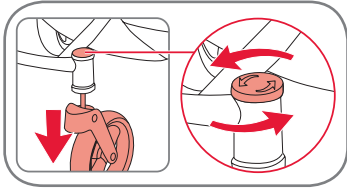

Kääntyvien pyörien irrottaminen:
Irrota kääntöpyörä kääntämällä pyörän pidikkeen päällä olevaa nuppia nuolen suuntaan vetäessäsi pyörän pois paikaltaan. Pyyhi mahdollinen lika pois kiinnitysmekanismista, ennen kuin asennat pyörän takaisin paikalleen.

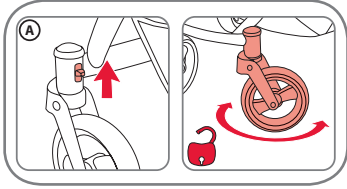

Kääntömekanismin vapauttaminen (A):
Kääntömekanismin toiminnan voi vapauttaa painamalla kääntömekanismin lukon ylempään asentoonsa.

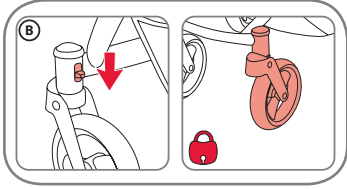

Kääntömekanismin lukitseminen (B):
Pyörät voi lukita paikalleen työntämällä kääntömekanismin lukon alempaan asentoonsa.

5.8 Seisontajarru

Seisontajarrun kytkeminen päälle:
Paina jarrupoljinta alaspäin, kunnes näyttöikkunassa on punainen värimerkintä.

Seisontajarrun vapauttaminen:
Paina jarrupoljinta alaspäin, kunnes näyttöikkunassa on vihreä värimerkintä.

VAROITUS! Varmista, että seisontajarru on kytkeytynyt päälle, ennen kuin sijoitat lapsen rattaisiin tai nostat lapsen pois rattaista.

Fjerning av svinghjulene:
For å fjerne svinghjulet (singulær), skru knappen på toppen av hjulholderen i retning av pilen, mens du drar av hjulet. Tørk bort eventuelt smuss fra festet, før du setter hjulet på igjen.

Frigi sving-funksjon (A):
Press sving-låsen i den oppadvente posisjonen, for å frigi sving-funksjonen.

Lås sving-funksjon (B):
Skyv sving-låsen i den nedadgående posisjonen, for å låse hjulet på plass.

5.8 Parkeringsbrems

Aktivere parkeringsbremsen:
Trykk bremsepedalen ned inntil den røde markeringen er synlig i indikatortvinduet.

Frigi parkeringsbremsen:
Trykk bremsepedalen ned inntil den grønne markeringen er synlig i visningsvinduet.

ADVARSSEL! Forsikre deg om at parkeringsbremsen er aktivert, når du plasserer ditt barn i eller tar det ut av barnevognen.

Ta bort svivelhjulen:
Ta bort svivelhjulet (ett av dem), vrid knappen opppe på hjulhållaren i pilens retning samtidigt som du drar av hjulet. Torka av all smuts från festet innan du sätter dit hjulet igen.

Lås upp svivelfunktionen (A):
Tryck svivellåset uppåt för att låsa upp svivelfunktionen.

Lås svivelfunktionen (B):
Tryck svivellåset neråt för att låsa fast hjulen.

5.8 Parkeringsbroms

Koppla in parkeringsbromsen:
Tryck ner bromspedalen tills de röda markeringarna syns i indikatorfönstret.

Släpp upp parkeringsbromsen:
Tryck ner bromspedalen tills de gröna markeringarna syns i indikatorfönstret.

WARNING! Se till att parkeringsbromsen är i när du lägger i eller tar upp ditt barn från sittvagnen.

FI

Käyttöohje

5.9 Istuinosaan kiinnittäminen runkoon

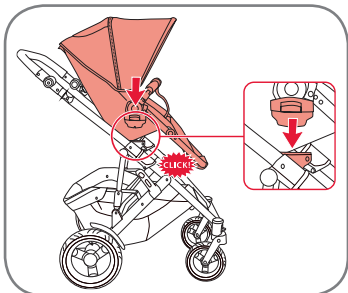

Nosta istuinosa ylöspäin ja aseta se rungossa olevaan Click & Go -adapteriin. Varmista, että kuulet istuinosaan lukittuvan paikalleen runkoon. Istuinosa voi sijoittaa runkoon kumpaankin suuntaan.

VAROITUS! Varmista ennen käyttöä, että istuinosaan kiinnitysmekanismit ovat lukittuneet moitteettomasti runkoon.

Paina istuinosaan irrottamiseksi lukitusmekanismiin kuuluvia mustia painikkeita kummaltakin puolelta ja nosta istuinosa pois paikaltaan.

TÄRKEÄÄ! Älä käytä istuinosaan lapsen istuimena autossa.

5.10 Turvakaari

Turvakaaren voi avata istuinosaan molemmilta puolilta. Turvakaaren avaamiseksi sinun tarvitsee vain painaa istuinosaan kiinnikkeen alapuolella olevaa painiketta ja vetää samanaikaisesti turvakaari avoimeen asentoon.

VAROITUS! Varmista, että turvakaari on lukittunut paikalleen lapsen istuessa rattaissa.

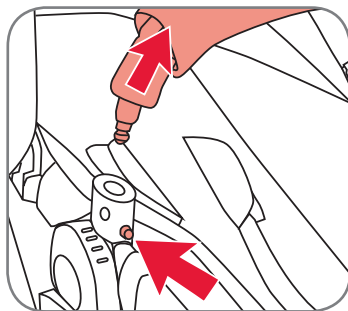

NO

Bruksanvisning

5.9 Feste setet til understellet

Løft setet og sett det i Click & Go adapteren på understellet. Lytt for å høre en „klikkelyd“ når setet låses fast på understellet. Setet kan plasseres på understellet i begge retningene.

ADVARSEL! Kontroller at setets festeenheter er korrekt låst fast, før bruk. Seteenheten tas av ved å trykke inn de svarte knappene på låsemekanismen på begge sider og løfte av setet.

VIKTIG! Ikke bruk sete som bilsete.

5.10 Bøyle

Den polstrede bøylene kan åpnes til begge sider av setet. For å åpne bøylene, trykker du bare på knappen på undersiden av festet og trekker den ut.

ADVARSEL! Forsikre deg om at bøylene er låst, når et barn sitter i barnevognen.

SE

Bruksanvisning

5.9 Fixera sätesenheten på underredet

Lyft upp sätesenheten och sätt den i Click & Go-adaptorn på underredet. Lyssna efter "klick"-ljudet när din sätesenhet låses på plats till underredet. Sätesenheten kan placeras på underredet i valfri riktning.

VARNING! Kontrollera att alla fästelement till sätesenheten sitter fast ordentligt i underredet före användning. Lossa sätesenheten genom att trycka på de svarta knapparna på låsmekanismerna på båda sidor och lyft av sätesenheten.

VIKTIGT! Sätesenheten får inte användas som bilstol.

5.10 Stötfångarstång

Stötfångarstången öppnas på vardera sida av sätesenheten. För att öppna stötfångarstången trycker du bara på knappen under säteskopplingen och drar för att öppna.

VARNING! Se till att stötfångarstången är låst när ett barn sitter i sittvagnen.

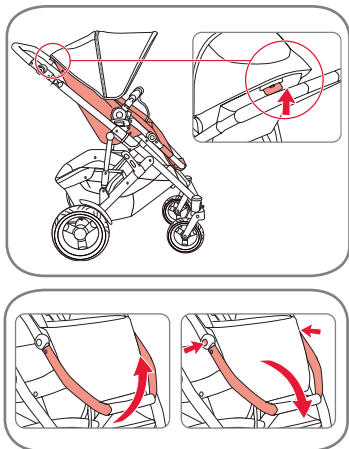

5.11 Selkänojan ja jalkatuen säätäminen

Selkänoja:

Voit säätää selkänojan kaltevuutta vetämällä istuimen yläosassa olevasta vivusta ja kallistamalla istuimen samalla haluamaasi asentoon. Istuin lukittuu haluttuun asentoon irrotettaessa ote vivusta.

Jalkatuki:

Jalkatuelle on valittavissa neljä eri asentoa.

Jalkatukea voi nostaa siirtämällä jalkatukea ylöspäin. Jalkatukea voi laskea painamalla jalkatuen kummallakin puolella olevia painikkeita ja siirtämällä jalkatukea samalla alaspäin.

5.11 Justere rygg- og fotstøtten

Ryggstøtte:

For å justere ryggstøtten, trekk spaken i nærheten av toppen av setet og vipp setet i ønsket posisjon. Slipp spaken for å låse det i den ønskede posisjonen.

Fotstøtte:

Fotstøtten kan settes i fire posisjoner. For en høyere posisjon av fotstøtten, flytt fotstøtten oppover. For en lavere posisjon av fotstøtten, trykk knappene på begge sidene av fotstøtten, mens du beveger fotstøtten nedover.

5.11 Justera rygg- och fotstöd

Ryggstöd:

För att justera ryggstödetets vinkel, dra i spaken nära sätets överdel och luta sätet till önskat läge. Släpp spaken för att låsa på plats.

Fotstöd:

Fotstödet kan placeras i fyra lägen. För att få fotstödet till en högre position, rör fotstödet uppåt. För att få fotstödet till en lägre position, tryck på knappen på båda sidor om fotstödet medan du rör fotstödet nedåt.

5.12 Turvakaukalon kiinnittäminen

BRITAX SMILE 2 -lastenrattaita voidaan käyttää seuraavien BRITAX Römer-turvakaukaloiden runkona:

- BABY-SAFE
- BABY-SAFE plus
- BABY-SAFE plus II
- BABY-SAFE plus SHR II
- BABY-SAFE Sleeper
- BRITAX Primo

Turvakaukalo on asennettava rattaisiin aina siten, että turvakaukalossa matkustavan lapsen selkä on menosuunnassa. Noudata käyttämäsi turvakaukalon käyttöohjeita, mikäli käytät lastenrattaita turvakaukalon runkona.

5.12 Feste barnesete

BRITAX SMILE 2 kan brukes som reisesystem med disse BRITAX Römer barnesetene:

- BABY-SAFE
- BABY-SAFE plus
- BABY-SAFE plus II
- BABY-SAFE plus SHR II
- BABY-SAFE Sleeper
- BRITAX Primo

Et barnesete skal alltid monteres slik at barnet ser bakover. Når det brukes som et reisesystem skal anvisningene som gjelder for barnesetet følges.

5.12 Fästa babyskyddet

BRITAX SMILE 2 kan användas som resesystem med följande bärsystem för spädbarn från BRITAX Römer:

- BABY-SAFE
- BABY-SAFE plus
- BABY-SAFE plus II
- BABY-SAFE plus SHR II
- BABY-SAFE Sleeper
- BRITAX Primo

Ett babyskydd får bara användas bakåtvänt i vagnen. När det används som resesystem ska du följa instruktionerna på ditt babyskydd.

FI

Käyttöohje

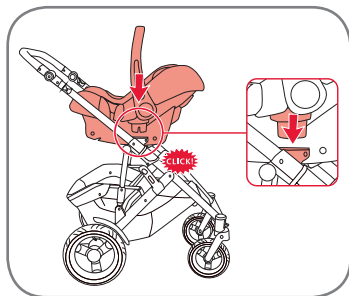

Jos käytät BRITAX SMILE 2 -rattaita BRITAX Römer turvakaukalon runkona, kiinnitä turvakaukalo Click & Go -adapteriin. Varmista, että kuultavissa on napsahdusääni, joka ilmaisee kaukalon lukittumisen adapteriin.

Turvakaukalon irrottaminen

Turvakaukalon voi irrottaa painamalla lukitusmekanismiin kuuluvia mustia painikkeita kummaltakin puolelta ja nostamalla istuinosaan samanaikaisesti pois paikaltaan.

5.13 Lapsen sijoittaminen valjaisiin

VAROITUS! Käytä aina oikein kiinnitettyjä ja säädettyjä valjaita!

VAROITUS! Käytä valjaiden kanssa aina haarahihnaa!

Valjaiden sulkeminen:

- Pujota olkahihnan soljen kieli vyötäröhihnan kielen läpi ja napsauta se paikalleen solkeen.

Valjaiden säätäminen:

- Säädä valjaat siirtämällä olkahihnojen ja vyötäröhihnojen säätösolkia siten, että hihnojen pituus on sopiva.

NO

Bruksanvisning

For å bruke BRITAX SMILE 2 som et reisesystem med et BRITAX Römer barnesete, fest bæresetet med en „klikk“ lyd i Click & Go adapteren.

Fjerne barnesete

Ta av barnesete ved å trykke inn de svarte knappene på låsemekanismen på begge sider og løft barnesetet av.

5.13 Spenne fast barnet

ADVARSEL! Pass alltid på at selen er riktig tilpasset og sitter som den skal!

ADVARSEL! Bruk alltid stroppen mellom bena sammen med selen rundt livet!

Lukke selen:

- Tre tungen på skulderstroppen gjennom tungen på livstroppen og fest i spennen.

Justere selen:

- Selen justeres med klipsene på skulder- og livstroppene til du finner riktig lengde.

SE

Bruksanvisning

För att använda BRITAX SMILE 2 som ett resesystem med BRITAX Römer babyskydd, ska babyfliften fästas med ett "klick" i Click & Go-adaptren.

Ta bort babyskyddet

Lossa babyskyddet genom att trycka på de svarta knapparna på låsmekanismerna på båda sidor och lyft av babyskyddet.

5.13 Spänna fast barnet

WARNING! Använd alltid korrekt monterade och inställda bälten!

WARNING! Använd alltid remmen i kombination med midjebältet!

Så här stänger du bältesystemet:

- Trä axelremmens spännesfliik genom bältesfliiken och klicka fast i spännet.

Så här justerar du bältesystemet:

- Justera bältet genom att flytta inställningsklipsen på axelremmen och magremmarna i önskad längd.

- Valjaat voi säätää kahta eri korkeutta vastaavasti. Varmista aina, että korkeus on säädetty lapselle sopivaksi.

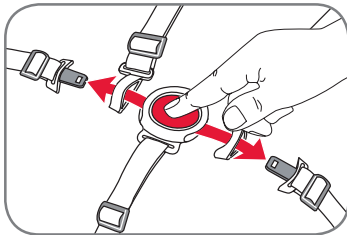
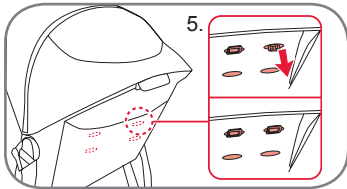
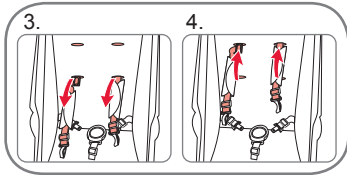
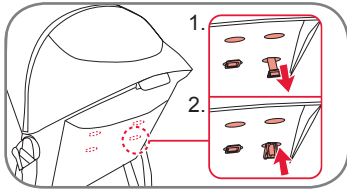

1. Vedä olkahihna ulos selkänöjan takaa.
2. Käännä pidikettä 90 astetta ja syötä se selkänöjassa olevan valjaiden aukon läpi kuvan mukaisesti.
3. Vedä valjaiden pidike läpi selkänöjan etuosan suuntaan.
4. Työnnä valjaiden pidike toisen valjaiden korkeussäätöön tarkoitettun aukon läpi selkänöjan takaosan suuntaan.
5. Vedä valjaiden pidike uudelleen aukon läpi. Varmista, että valjaiden pidike on kääntynyt jälleen 90 astetta, jotta se pitää valjaat tiukasti paikallaan kuvan mukaisesti.

HUOMIO! Säädä aina valjaat, kun muutat lapsesi istumapaikantaa.

Valjaiden avaaminen:

- Paina soljen painiketta ja poista vyötärö- ja olkahihnat soljesta.

- Selen kan justeres i to forskjellig høyder. Pass alltid på at den sitter i riktig høyde for ditt barn.

1. Trekk selen ut på baksiden av seteryggen.
2. Drei klipsen ytterst på selen 90 grader og skyv den gjennom hullet bak på seteryggen, slik bildet viser.
3. Trekk selefestet ut på framsiden av ryggen.
4. Skyv selefestet gjennom den andre seleåpningen, mot baksiden av seteryggen.
5. Trekk selefestet gjennom hullet igjen. Det er viktig at du dreier selefestet 90 grader igjen, så den holder selen slik bildet viser.

FORSIKTIG! Husk å regulerer vognselen når du endrer barnets sittestilling.

Åpne selen:

- Trykk på knappen på spennen for å løsne liv- og skulderstroppene fra spennen.

- Bältet kan justeras i två olika höjder. Se alltid till att ställa in rätt höjd för det åkande barnet.

1. Dra bältesremmen ut ur ryggstödet.
2. Vrid spännet 90 grader och tryck in det genom bälteshålet i ryggstödet så som visas på bilden.
3. Dra bältesspännet genom ryggstödet framsida.
4. Tryck bältesspännet genom det andra bälteshöjdhålet mot ryggstödet baksida.
5. Dra bältesspännet genom hålet igen. Kontrollera att bältesspännet vrids 90 grader igen så att det fästs ordentligt så som visas på bilden.

VARNING! Justera alltid bältena när du ändrar barnets sätesposition.

Så här öppnar du bältesystemet:

- Tryck på bältesknappen och släpp mag- och axelremmarna från spännet.

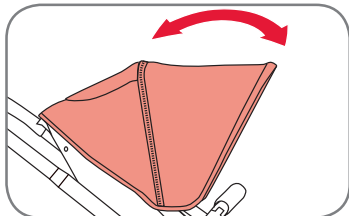
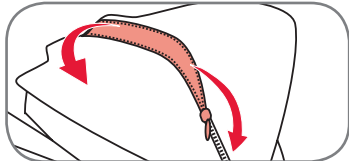
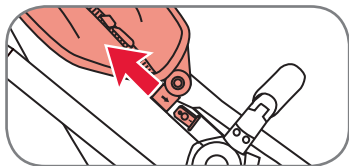
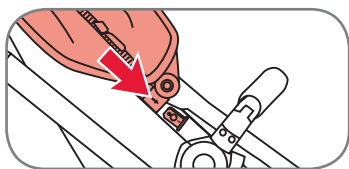

FI

Käyttöohje

6. Kangas

6.1 Kuomu

Työnnä kuomun kehyksen päät uriin.

Kuomun voi **irrottaa** vetämällä kuomun kehyksen päät pois urista.

Kuomun pituutta voi lisätä avaamalla vetoketjun.

Kuomua voi säätää pystysuunnassa.

NO

Bruksanvisning

6. Stoffer

6.1 Hette

Skyv endene på hetterammen inn i sporene.

For å **fjerne** hetten, dra endene til hetterammen ut av sporene.

Hetten kan utvides ved å åpne glidelåsen.

Hetten kan justeres opp og ned.

SE

Bruksanvisning

6. Textilier

6.1 Sufflett

Tryck in ändarna på sufflettramen i skåroarna.

För att **ta bort** suffletten, dra ut sufflettramens ändar ur skåroarna.

Suffletten kan förlängas genom att öppna dragkedjan.

Suffletten går att justera upp och ner.

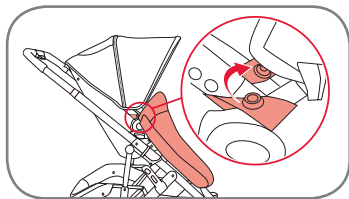

6.2 Istuinosaan jalkapeite

Kiinnitä jalkapeite painonapeilla.

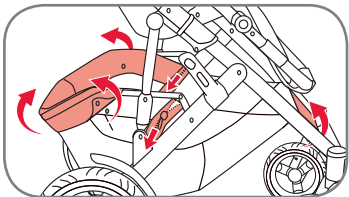

6.3 Korin kankaan irrottaminen

Avaa kaikki korin kankaan kiinnittämiseen käytettävät painonapit sekä vetoketju.

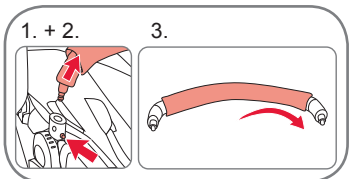

6.4 Turvakaaren kankaan irrottaminen

1. Paina turvakaaren avauspainiketta.
2. Poista turvakaari rattaista.
3. Irrota kangas.

6.2 Ytterkledning sete

Fest ytterkledning med trykknappene.

6.3 Fjerne kurvens stoff

Fjern alle knappene og glidelåsene som holder kurvens stoff.

6.4 Fjerne stoffet fra bøylen

1. Trykk bøylen knapp for å åpne den.
2. Skyv bøylen til siden.
3. Fjern stoffet.

6.2 Förkläde för sätesenhet

Fixera förklädet med tryckknappar.

6.3 Borttagning av korgtyg

Ta bort alla knappar och dragkedjor som håller kvar korgtyget.

6.4 Ta bort tyget på stötfångarstången

1. Tryck på öppningsknappen för stötfångarstången.
2. Lägg stötfångarstången åt sidan.
3. Ta bort tyget.

المحتويات

217	1. مهم: احتفظ بهذه التعليمات لأغراض الاطلاع في المستقبل
217	2. المقدمة
218	3. تعليمات السلامة
223	4. BRITAX SMILE 2
223	4.1 العناية بمنتج Britax SMILE 2
224	4.2 تعليمات العناية
225	4.3 نظرة عامة على المنتج
226	4.4 الوصف
227	4.5 معلومات تقنية
228	5. الهيكل
228	5.1 فرد الهيكل
228	5.2 ضبط المقبض
229	5.3 طي الهيكل
230	5.4 تركيب وأقي الطين
230	5.5 ربط العجلات الخلفية
231	5.6 ضغط هواء الإطار الخلفي/ الأمامي
231	5.7 العجلات الدوارة
232	5.8 فرامل الوقوف
233	5.9 تثبيت وحدة المقعد بالهيكل
233	5.10 شريط الصد
234	5.11 ضبط الظهر ومسند القدم
234	5.12 تركيب عربة الطفل
235	5.13 ربط حزام المقعد لطفلك

237	6. القماش
237	6.1 غطاء الرأس
238	6.2 منزرة وحدة المقعد
238	6.3 إزالة قماش السللة
238	6.4 إزالة قماش شريط المصد

1. هام: احتفظ بهذه التعليمات لأغراض الاطلاع في المستقبل

قد تتعرض سلامة طفلك للخطر إذا لم تتبعي هذه التعليمات. من المهم أن يكون أي شخص سيقوم باستخدام كرسي الدفع هذا وملحقاته على دراية تامة بطريقة تشغيله حتى لو كان سيستخدمه لفترة قصيرة فقط. يجب العلم ن هذه التعليمات لا تلغي كافة المخاطر المحتملة عند استخدام كرسي الدفع. وأنت بالطبع تتحمل مسؤولية سلامة طفلك. إذا كان هناك أي شيء غير واضح، اتصل بمنفذ البيع الذي اشترت منه هذا المنتج.

دليل المستخدم هذا هو ترجمة من اللغة الإنجليزية. في حالة الشك في أي من اللغات الأخرى المستخدمة في دليل المستخدم هذا، فإن النسخة الإنجليزية هي اللغة الأساسية.

2. مقدمة

شكراً لاختيارك عربة الأطفال Britax SMILE 2. من دواعي سرورنا أن تصاحب عربة الأطفال Britax SMILE 2 طفلك وتحافظ على سلامته في سنوات حياته الأولى.

مهم:

- اقرئي التعليمات بعناية وتعرفي على كرسي الدفع جيداً قبل أن تستخدمها مع طفلك.
- إذا كان من المفترض استخدام كرسي دفع الأطفال الذي بحوزتك بمعرفة أشخاص آخرين ليسوا معتادين عليها (مثل الأجداد)، فعليك دائماً أن توضح لهم طريقة استخدامها.

• اقد تتعرض سلامة طفلك للخطر إذا لم تتبعي هذه التعليمات.

• لا تستخدمي أي ملحقات غير معتمدة من شركة Britax للاستخدام مع كرسي الدفع الأطفال Britax SMILE 2. سيؤدي هذا إلى إبطال الضمان، وقد يسبب إتلاف المنتج.

• اينيغي فقط استخدام قطع الغيار الأصلية التي توفرها أو توصي بها شركة Britax مع BRITAX SMILE 2.

تحذير! لا تترك طفلك يلهو بالمنتج.

تحذير! قد يشتمل المنتج على كيس يحتوي على جيل سيليكيا مجفف. يجب التخلص منه وعدم تناوله.

إذا كانت لديك أسئلة أخرى حول استخدام BRITAX SMILE 2 أو ملحقاتها، فلا تتردي في الاتصال بنا.

3. تعليمات السلامة

تحذير! يناسب كرسي الأطفال هذا الأطفال من عمر 6 أشهر وحتى وزن 17 كجم أو حتى عمر 3 سنوات

تحذير! وحة المقعد هذه غير مناسبة للأطفال أقل من 6 أشهر.

تحذير! هذا المنتج غير مناسب في الحالات التالية:

- كبديل للسرير أو مهد الطفل. يمكن استخدام أسرة الحمل المتنقلة وعربات الأطفال وكراسي الدفع لأغراض النقل فقط.
- اللركض أو التزلج.

- من أجل نقل أكثر من طفل واحد.
 - الاستخدام التجاري.
 - كنظام نقل مع حوامل أطفال رضع بخلاف المذكورة في دليل المستخدم هذا.
- تحذير!** تحقق من أن كافة أجهزة القفل معشقة قبل الاستخدام.
- تحذير!** عند حمل كرسي الدفع، تأكدي من عدم فتح أقفال السلامة عن طريق الخطأ.
- تحذير!** عند طي إطار كرسي الدفع، تأكدي من عدم تعرضك للمحاصرة أنت والأخرين.
- تحذير!** عليك بعدم طي كرسي الدفع مطلقاً في الوقت الذي لا يزال الطفل جالساً فيها.
- تحذير!** لتجنب حدوث الإصابة، تأكدي من إبعاد طفلك عند فرد هذا المنتج وطيه.
- تحذير!** استخدمي نظام الاحتجاز دائماً.
- تحذير!** تأكدي من أن الأجهزة المرفقة بمقعد السيارة أو وحدة المقعد أو السرير المتنقل معشقة بشكل صحيح قبل الاستخدام.

تحذير! لا تتركي الطفل مطلقاً من دون مراقبة.

تحذير! احرصي دائماً على تعشيق الفرامل عند إيقاف كرسي الدفع، وقبل وضع الطفل فيه، وقبل إخرجه منه.

تحذير! عند إجراء عمليات الضبط، تأكدي من أن الطفل لا يمكنه الوصول إلى الأجزاء المتحركة.

تحذير! تؤثر الأحمال المفروضة على مقبض الدفع على استقرار كرسي الدفع.

تحذير! عليك بحماية الطفل من ضوء الشمس القوي. لا يوفر الغطاء حماية كاملة من الأشعة فوق البنفسجية الخطيرة.

تحذير! في حالة استخدام عدة بديلة تتوافق مع المعيار EN13210، فإن المرفقات الحلقية التي على شكل D توجد على كلا جانبي كرسي الدفع.

تحذير! احرصي دائماً على استخدام الأحزمة بعد تركيبها وضبطها بشكل صحيح.

تحذير! استخدم دائماً إزيم حزام السائقين مع حزام الخصر.

تحذير! احرصي على إعادة ضبط الأحزمة عند تغيير وضع مقعد الطفل.

تحذير! لا تستخدم أبداً عارضة المصد أو غطاء الرأس لحمل المقعد أو كرسي الدفع.

تحذير! تستخدم عرببة الأطفال هذه لطفل واحد فقط حيث قد صممت لهذا الغرض.

تحذير! سيؤثر تعليق أي أحمال بالمقبض و/أو الجزء الخلفي من مسند الظهر و/أو جوانب العرببة على استقرار العرببة.

تحذير! بالنسبة لمقاعد السيارات المستخدمة مع هيكل، لا تحل تلك العرببة محل مهد الطفل أو الفراش. إذا كان طفلك بحاجة إلى النوم، فيجب إذن وضعه في وضع هيكل أو مهد أو فراش مناسب للجسم.

يجب عدم إيقاف كرسي الدفع إلا بالضغط على الفرامل. تحقق دائماً من أن الفرامل معشقة بشكل سليم.

تم تطوير كرسي الدفع هذا (نظام النقل) وتصنيعها حسب المعايير EN1888:2012.

يمكن استخدام كرسي الدفع BRITAX SMILE 2 في التكوينات التالية:



كرسي دفع مع مقعد 2 BRITAX SMILE
من عمر 6 أشهر حتى وزن 17 كجم أو عمر
3 سنوات.



كنظام نقل يحتوي على حامل أطفال رضع من
الولادة وحتى وزن 13 كجم.

يمكن استخدام كرسي الدفع BRITAX SMILE 2 كنظام نقل مع
حوامل الأطفال الرضع Britax Römer التالية:

- BABY-SAFE
- BABY-SAFE plus
- BABY-SAFE plus II
- BABY-SAFE plus SHR II
- BABY-SAFE Sleeper
- BRITAX Primo

لا يمكن استخدام حامل الأطفال الرضع إلا وهو موجه نحو الخلف على عربة الأطفال. عند الاستخدام كنظام نقل، يُرجى اتباع التعليمات الخاصة بحامل الأطفال الرضع.



كنظام نقل يحتوي على سرير الحمل المتنقل من Britax من الولادة وحتى وزن 9 كجم.

يمكن استخدام كرسي الدفع BRITAX SMILE 2 مع السرير المتنقل عند الاستخدام مع سرير الحمل المتنقل Britax، يُرجى اتباع التعليمات الخاصة به. لا يمكن استخدام سرير الحمل المتنقل من Britax إلا وهو موجه نحو الخلف على كرسي الدفع.



كنظام نقل يحتوي على سرير الحمل المتنقل المرن من Britax من الولادة وحتى وزن 9 كجم.

يمكن استخدام كرسي الدفع BRITAX SMILE 2 مع السرير المتنقل المرن. عند الاستخدام مع سرير الحمل المتنقل المرن، يُرجى اتباع التعليمات الخاصة به.

يتوافق هيكل كرسي الدفع BRITAX SMILE 2+ وحدة المقعد مع:

أ- السرير المتنقل Britax

ب- السرير المتنقل المرن Britax

ج- حوامل الأطفال الرضع Britax Baby-Safe

د- وافي المطر BRITAX SMILE 2

يرجى اتباع تعليمات الاستخدام، إن وجدت.

BRITAX SMILE 2 4

4.1 العناية بمنتج BRITAX SMILE 2

يجب فحص المنتج وتنظيفه بشكل منتظم.

- قم بفحص الأجزاء الهامة بحثًا عن التلف.
- يجب التأكد من أن المكونات الميكانيكية تعمل بشكل سليم.
- يجب التأكد بشكل منتظم من أن كافة البراغي والمسامير ومسامير التثبيت وأدوات التثبيت الأخرى محكمة الربط.
- يجب عدم استخدام الشحم أو الزيت للتزييت - يجب استخدام رذاذ يعتمد على السيليكون.
- قد يؤدي استخدام حمل ثقيل للغاية أو الطي غير الصحيح أو استخدام ملحقات غير معتمدة إلى تلف كرسي الدفع أو تدميره.
- يجب عدم وضع ما يزيد على 7 كجم في سلة التسوق مطلقًا.
- يُرجى الاحتفاظ بكرسي الدفع المطوي في منطقة جيدة التهوية فقط لتجنب تعرضه للعفن الفطري.
- يجب وضع كرسي الدفع بعيدًا عن ضوء الشمس المباشر، لأن النسيج القماشى يمكن أن يبهت.
- يجب عدم استخدام كرسي الدفع إذا تعرضت الأجزاء للثني أو التآكل أو الكسر. يجب إصلاح كرسي الدفع بمعرفة خدمة إصلاح أو بالاتصال بخدمة عملاء Britax.
- عند ملازمة الإطارات المطاطية للأرضيات المصنوعة من PVC، قد تخلف بقعًا. الرجاء تجنب وضع الإطارات على هذا السطح.

4.2 تعليمات العناية

يمكن تنظيف غطاء المقعد والغطاء باستخدام قطعة من الإسفنج مع الماء الدافئ والصابون.



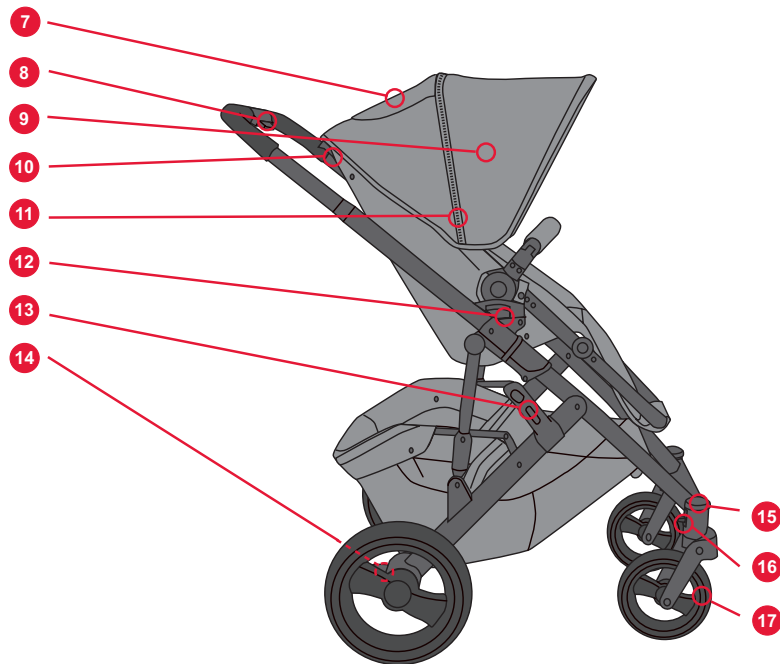
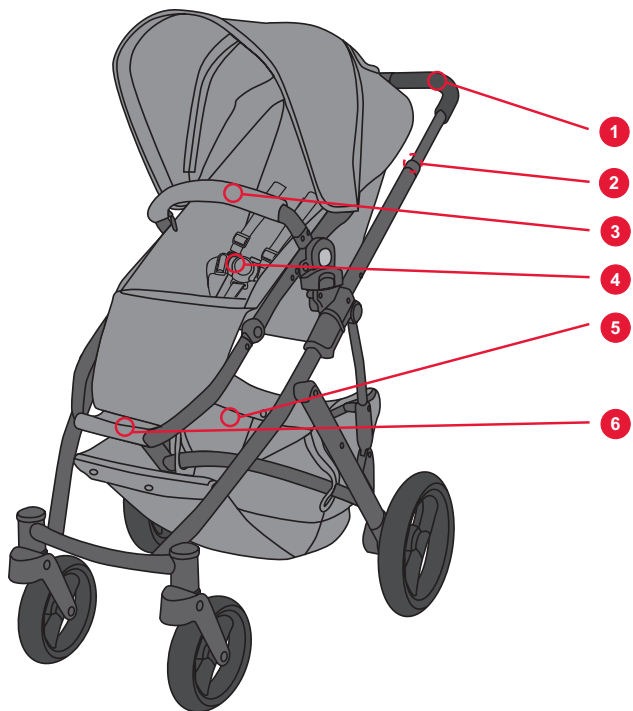

4.4 الوصف

رقم	الوصف
1	المقبض
2	رافعة لطي الهيكل
3	B عارضة المصدر
4	حزام المقعد.
5	السلة
6	مسند القدم:
7	نافذة الرؤية
8	مقبض ضبط مسند الظهر
9	الغطاء
10	ضابطة ارتفاع المقبض
11	إطالة الظلة
12	قفل تثبيت
13	قفل الهيكل
14	فرامل الوقوف
15	زر تحرير العجلات الدوارة
16	قفل الدوران
17	عجلات المحور

اطلب من المتجر عرض شرح تفصيلي لكرسي الدفع إذا لم تتفهم هذه التعليمات.

4.5 معلومات فنية

الوزن

- الهيكل, العجلات, وحدة المقعد 13 كجم
- الهيكل, العجلات 8.9 كجم
- وحدة المقعد 4.1 كجم

الأبعاد

- نطاق ارتفاع المقبض 80 – 110 سم
- الهيكل, العجلات, وحدة المقعد (في حالة الطي) 87x57x36 سم
- الهيكل, العجلات (مطوية) 83x57x30 سم
- العجلات 19 – 28 سم

أقصى حمل

- وحدة المقعد 17 كجم
- السلة 7 كجم

5. الهيكل

5.1 فرد الهيكل

1. حرر قفل النقل عن طريق شد المزلا
2. قم بفرد الهيكل عن طريق رفع المقبض.
3. تأكد أن القفل يقفل في مكانه كما توضح الصورة
4. ارفع المقبض نحو الوضعية المطلوبة، انظر أدناه.

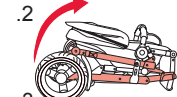
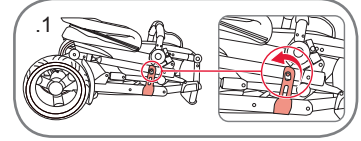

3.

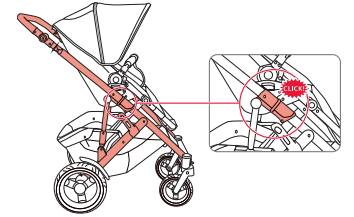

تحذير!

- ابعد الأطفال عن كرسي الدفع عند طيه أو فرده.
- تأكد أن قبل الهيكل متشابك قبل الاستخدام.

5.2 ضبط المقبض

- اضبط ارتفاع المقبض بالضغط على الأزرار على ضابطة الارتفاع على كلا جانبي المقبض (الصورة 4). ارفع/ اخفض المقبض للوضعية المطلوبة ثم حرر الأزرار وسوف يغلق المقبض في موضعه.

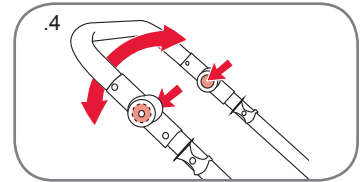

مهم! تأكد من أن المقبض في وضعية مغلقة قبل الاستخدام. سيؤثر تعليق أي أحمال بالمقبض و/أو مسند الظهر و/أو جوانب الكرسي على استقرارها.

5.3 طي الهيكل

قبل طي عربة الأطفال

حرر الزر الدوار، اطو غطاء الرأس، ضع مسند الظهر في وضعية مائلة تماما وأفرغ السلة والمقعد. ضع عارضة المقبض في الوضع السفلي.

1. اسحب المقابض لطي الهيكل من كلا جانبي المقبض نحوك.
2. ادفع المقبض نحو الأسفل واطو المهده. استخدم قفل النقل لغلاق المهده في الوضعية المطوية.

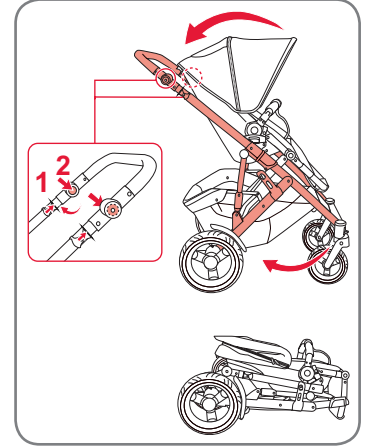

5.4 ربط واقيات الطين

ربط واقيات الطين

ادفع واقيات الطين نحو جهاز الإرفاق حتى تتشابك.

إزالة واقيات الطين

اسحب واقيات الطين من جهاز الإرفاق.

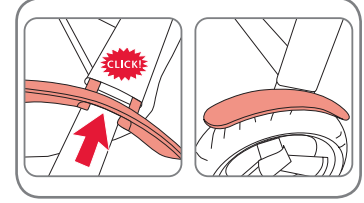

5.5 ربط العجلات الخلفية

1. اضغط زر الغلق وادفع العجلة على المحور

لأقرب مكان ممكن.

2. حرر الزر وتأكد من أن العجلة في مكانها

بأمان.

تحذير! تأكد قبل الاستخدام أن العجلات

مرفقة بشكل ثابت وأنه لا يمكن سحبها

من المحور.

مهم! بعض مواد الأرضيات تحتوي على

مكونات قد تحرر صبغ ذو لون أسود

من الإطارات مما يمكن أن يغير لون

الأرضية. لذا يجب أن تتأكد أن الإطارات

لا تقف على الأرضيات بشكل مباشر دون

وجود حواجز بينها.

إزالة العجلة الخلفية: اضغط زر الإغلاق ثم اسحب

العجلة من المحور. امسح أي غبار على المحور قبل

أن تعيد العجلة مرة أخرى.

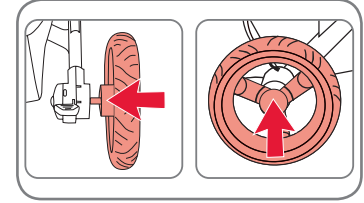

5.6 ضغط هواء الإطار الأمامي/الخلفي

تحذير! تأكد دومًا من تعبئة الإطارات بضغط الهواء الصحيح! أقصى ضغط للهواء للإطارات الأمامية/الخلفية هو 1.7 بار (25 رطل للبوصة المربعة).

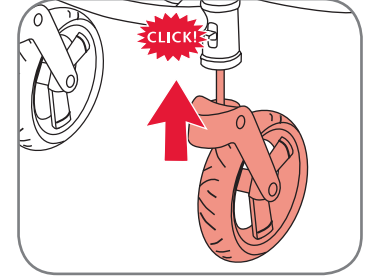

5.7 عجلات المحور

ربط العجلات:

1. اضغط وحدة العجلات بمرفق ربط العجلات حتى تسمع صوت يدل على أنها أصبحت مثبتة.
 2. تأكد من أن العجلات أصبحت في مكانها بشكل ثابت عن طريق سحبها للخارج.
- تحذير!** تأكد قبل الاستخدام أن العجلات مرفقة بشكل ثابت وأنه لا يمكن سحبها من مرفق ربط العجلات.
- مهم!** تأكد من أنه قد تم فك العجلات الدوارة قبل أن تقوم ربط العجلات الأمامية.

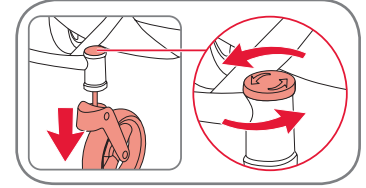

إزالة العجلات الدوارة:

لإزالة العجلة الدوارة (فردية)، لف الزر الموجود أعلى حامل العجلة في اتجاه السهم بينما تسحب العجلة. امسح أي غبار على مرفق الربط قبل أن تعيد العجلة مرة أخرى.

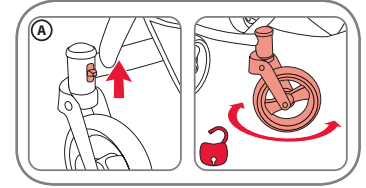

حرر الجزء الدوار (A):

اضغط زر المحور الدوار نحو الأعلى لتحرير وظيفة الدوران.

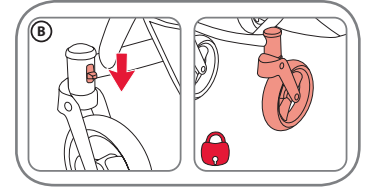

غلق الجزء الدوار (B):

ادفع قفل المحور الدوار نحو الوضعية السفلى لغلق العجلات في مكانها.

5.8 فرامل الوقوف

ربط فرامل الوقوف:
ادفع دواسة الفرامل لأسفل حتى تظهر العلامة الحمراء على نافذة المؤشر.

تحرير فرامل الوقوف:
ادفع دواسة الفرامل لأسفل حتى تظهر العلامة الخضراء على نافذة المؤشر.

تحذير! تأكد من أن فرامل الوقوف
ممتشابكة حين تضع طفلك داخل كرسي
الدفع أو تحمله منه.

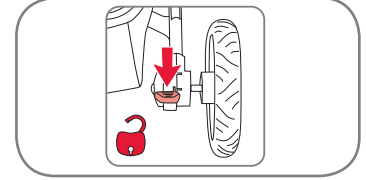
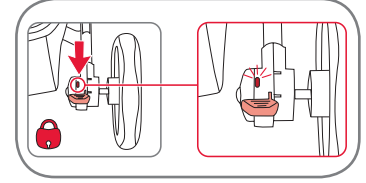

5.9 تثبيت وحدة المقعد بالهيكل

ارفع وحدة المقعد وضعها على محول Click & GO على الهيكل. استمع لصوت "طرقة" أثناء تثبيت وحدة المقعد بالهيكل لتتأكد من أنه تم تثبيته بشكل صحيح. يمكن وضع وحدة لمقعد على الهيكل في أي من الاتجاهين.

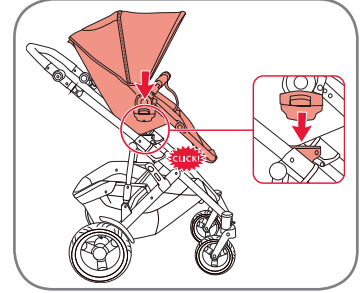

تحذير! تحقق من أن كافة الأجهزة المرفقة بوحدة المقعد معشقة بالهيكل بشكل صحيح قبل الاستخدام. فك وحدة المقعد بالضغط على الزرين السوداوين على كلا جانبي جهاز الإقفال وارفع وحدة المقعد. **مهم!** لا تستخدم وحدة المقعد كمقعد سيارة.

5.10 عارضة المصد

تفتح عارضة المصد في كلا الاتجاهين من وحدة المقعد. لفتح عارضة المصد، فقط اضغط على الزر أسفل الموصل لوحدة المقعد واسحب للفتح.

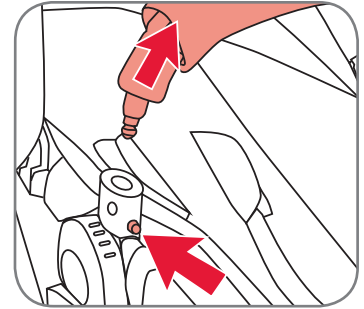

تحذير! تأكد أن عارضة المصد مثبتة حين يجلس الطفل في كرسي الدفع.

5.11 ضبط الظهر ومسند القدم

مسند الظهر:

لضبط زاوية مسند الظهر اسحب الرافعة بالقرب من أعلى المقعد وأمله نحو الموضعية المرغوبة. حرر الرافعة لتثبيتها في الموقع المرغوب.

مسند القدم:

يمكن وضع مسند القدم في أربعة وضعيات. لوضعية أعلى لمسند القدم حرك مسند القم لأعلى. لوضعية سفلية لمسند القدم، ادفع الزر على كلا جانبيين المسند بينما تقوم بتحريكه نحو الأسفل.

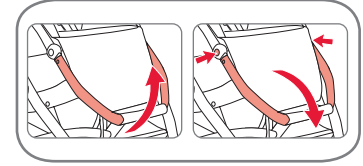
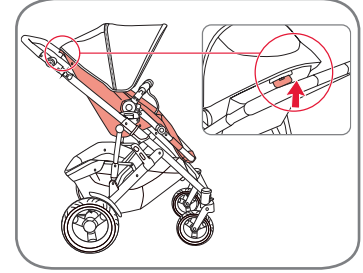

5.12 تركيب عربة الطفل

يمكن استخدام كرسي الدفع BRITAX SMILE
2 كنظام نقل مع حوامل الأطفال الرضع
Römer التالية:

- BABY-SAFE
- BABY-SAFE plus
- BABY-SAFE plus II
- BABY-SAFE plus SHR II
- BABY-SAFE Sleeper
- BRITAX Primo

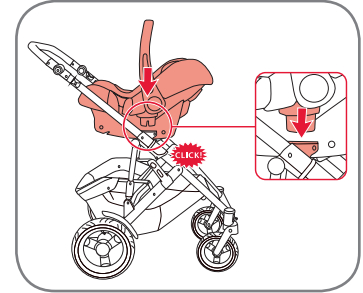

لا يمكن استخدام حامل الأطفال الرضع إلا وهو موجه نحو الخلف على عربة الأطفال. عند الاستخدام كنظام نقل، يُرجى اتباع التعليمات الخاصة بحامل الأطفال الرضع.

لاستخدام BRITAX SMILE 2 كنظام نقل مع حامل الأطفال الرضع BRITAX Römer، ثبت السرير المتنقل بحيث يصدر صوت "طرقة" في محول Click & Go.

إزالة عربة الطفل

فك حامل الأطفال الرضع بالضغط على الزرين السوداوين على كلا جانبي جهاز الإقفال وارقع حامل الأطفال الرضع.

5.13 ربط حزام المقعد لطفلك

تحذير! احرص دائماً على استخدام الأحزمة بعد تركيبها وضبطها بشكل صحيح!

تحذير! استخدم دائماً إبرزيم حزام الساقين مع حزام الخصر!

لغلق حزام المقعد:

- مرر مشبك حزام الكتف عبر لسان حزام الخصر ثم اضغط لإخاله في الإبزيم

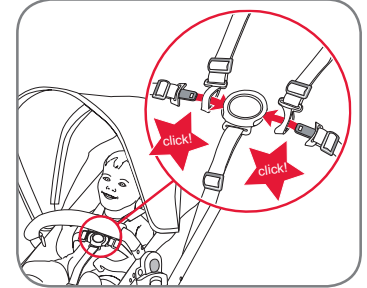

ضبط حزام المقعد:

- اضبط حزام الربط من خلال تحريك مشابك الضابطة الموجودة على حزام الأكتاف والخصر للطول المطلوب.
- يمكن ضبط حزام الربط بارتفاعين مختلفين. تأكد دائماً من ضبط الارتفاع الصحيح للطفل الذي يشغل المقعد.

1. اسحب حزام الربط للخارج بخلف مسند الظهر.
2. أدر مشبك التثبيت 90 درجة ثم ادخله عبر فتحة حزام الربط في مسند الظهر كما هو موضح بالصورة.
3. قم بإخراج مثبت حزام الربط من الجزء الأمامي لمسند الظهر.
4. قم بدفع مثبت حزام الربط عبر فتحة الارتفاع التالي باتجاه الجزء الخلفي لمسند الظهر.
5. اسحب مثبت حزام الربط من خلال الفتحة مرة أخرى تأكد من إدارة مثبت حزام الربط 90 درجة مرة أخرى، حتى تثبت حزام الربط بشكل ملائم كما هو موضح بالصورة.

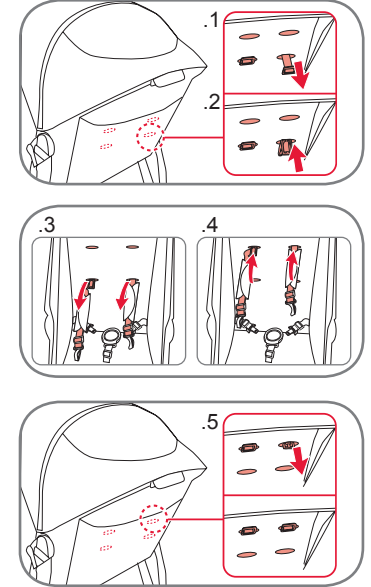

تنبيه احرص على إعادة ضبط الأحزمة عند تغيير وضع مقعد الطفل.

لفتح حزام المقعد:

- اضغط الزر الموجود فوق الإبزيم وحرر أحزمة الخصر والأكتاف من الإبزيم

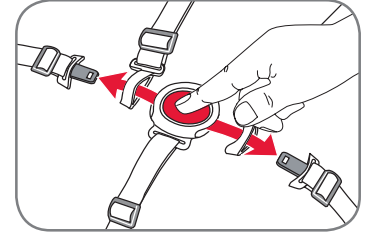

6. المنسوجات:

6.1 الغطاء

ادفع طرفي إطار الغطاء داخل الفتحتين.

لإزالة الغطاء، اسحب طرفي إطار الغطاء خارج الفتحات.

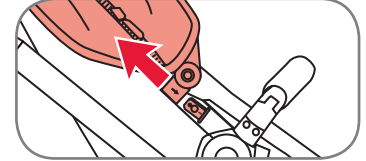
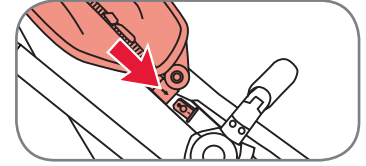

يمكن إطالة الغطاء بفتح السحاب

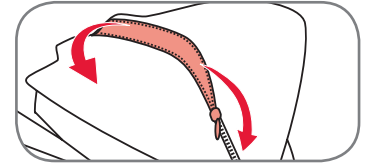

الغطاء قابل للضبط لأعلى وأسفل.

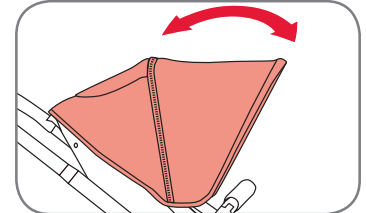

6.2 منزر وحدة المقعد

ثبت المنزر بأزرار الدفع

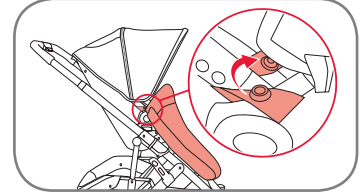

6.3 إزالة قماش السلة

أزل كل الأزرار والسحاب الذي يحمل قماش السلة

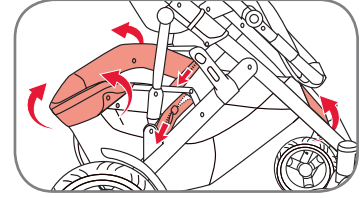

6.4 إزالة قماش عارضة المصد

1. ادفع زر الفتح بعارضة المصد
2. ضع عارضة المصد جانباً
3. أزل القماش

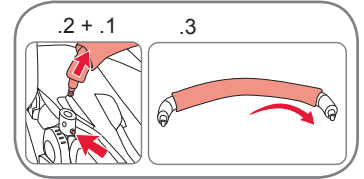

**BRITAX RÖMER
Kindersicherheit GmbH**

Blaubeurer Straße 71
D-89077 Ulm
Deutschland

T.: +49 (0) 731 9345-199
F.: +49 (0) 731 9345-210
E.: service.de@BRITAX.com
www.BRITAX.com

BRITAX EXCELSIOR LIMITED

1 Churchill Way West
Andover
Hampshire SP10 3UW
United Kingdom

T.: +44 (0) 1264 333343
F.: +44 (0) 1264 334146
E.: service.uk@BRITAX.com
www.BRITAX.com

BRITAX Nordiska Barn AB

Carlsgatan 12A
SE-211 20 Malmö
Sweden

T.: +46 (0) 479 190 00
E.: info.se@BRITAX.com
www.BRITAX.se/www.brio.net