

## VISTA GENERAL DEL PRODUCTO

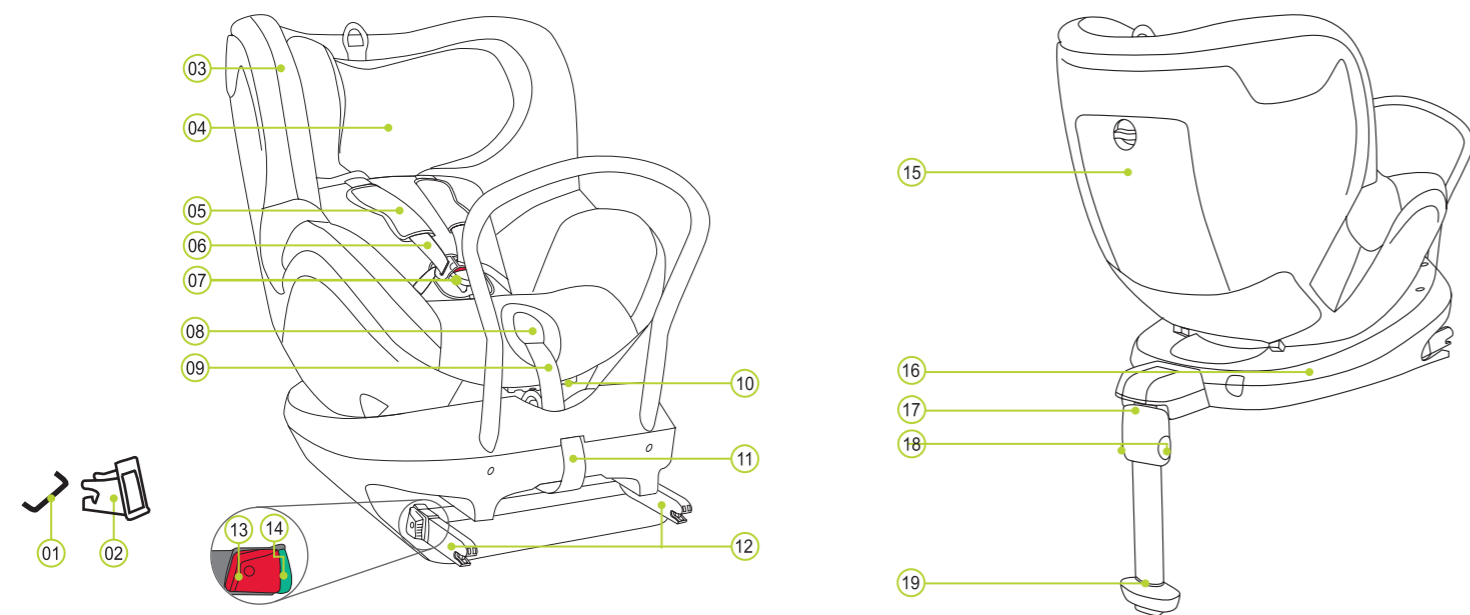

- 01 Puntos de anclaje ISOFIX (vehículo)
- 02 Guías de inserción ISOFIX
- 03 Funda
- 04 Reposacabezas
- 05 Parte acolchada
- 06 Cinturones de los hombros
- 07 Broche del cinturón
- 08 Botón de regulación
- 09 Cinturón de regulación
- 10 Botón de reclinación
- 11 Cinta de tela
- 12 Brazos de bloqueo
- 13 Botón de desenganche
- 14 Indicadores ISOFIX
- 15 Compartimento de almacenamiento
- 16 Base DUALFIX
- 17 Soporte
- 18 Botones de ajuste
- 19 Indicador del soporte

<b>BRITAX RÖMER</b> Asiento infantil para vehículos	<b>Probado y certificado de conformidad con ECE* R 44/04</b>	
	<b>Grupo</b>	<b>Peso corporal</b>
<b>DUALFIX</b>	<b>0+ &amp; 1</b>	<b>De 0 a 18 kg</b>

\*ECE = Normativa europea sobre equipamiento de seguridad infantil

- El asiento infantil para vehículos ha sido diseñado, probado y certificado de conformidad con los requisitos de la Normativa europea sobre equipamiento de seguridad infantil (ECE R 44/04). La marca de prueba E (inscrita en un círculo) y el número de certificación están situados en la etiqueta adhesiva de certificación naranja (etiqueta adhesiva colocada sobre el asiento infantil para vehículos).
- Esta certificación quedará invalidada si realiza cualquier modificación en el asiento infantil para vehículos.
- El asiento infantil para vehículos DUALFIX solo debe utilizarse para asegurar al niño dentro del vehículo. No lo utilice nunca como asiento o juguete en casa.
- ¡Riesgo de lesiones debido a modificaciones no autorizadas! Las modificaciones técnicas no autorizadas pueden reducir o anular completamente las propiedades protectoras del asiento. NO realice ninguna modificación técnica en el asiento infantil.
- Utilice el asiento infantil únicamente como se describe en las instrucciones de uso.

## FUNCIÓN EASY ACCESS (fácil acceso)

Giro de asiento de 360° DUALFIX, que facilita la colocación o la retirada del niño del asiento infantil (función Easy Access).

DUALFIX dispone de un botón de seguridad gris (20) que debe presionarse al pasar del 0+ al grupo 1 o viceversa. El botón gris de seguridad (20) evita que el asiento infantil se utilice por error en un grupo inadecuado para su hijo.

**Si el asiento se orienta en el sentido contrario al de la marcha:**

**Grupo 0+ (0-13 kg)**

- Sujete el botón de reclinación (10) y coloque el asiento infantil en la posición más reclinada posible.
  - Pulse el botón giratorio gris (23) y gire el asiento 90° para colocarlo en modo Easy Access
- ¡CUIDADO! Antes de cada viaje: compruebe que la parte giratoria del asiento infantil está completamente sujeta asegurándose de que el asiento infantil se encuentre en una posición fija.

**Si el asiento se orienta en el sentido de la marcha:**

**Grupo 1 (9-18 kg)**

- Sujete el botón de reclinación (10) y coloque el asiento infantil en la máxima posición vertical.
  - Pulse el botón giratorio gris (23) y gire el asiento 90° para colocarlo en modo Easy Access
- ¡CUIDADO! Antes de cada viaje: asegúrese de que la parte giratoria del asiento infantil está completamente sujeta intentando girar el asiento sobre sí mismo en ambas direcciones.

**Grupo 1 (9-18 kg)**

- Sujete el botón de reclinación (10) y coloque el asiento infantil en la máxima posición vertical mientras pulsa el botón de seguridad gris (20).
  - Pulse el botón giratorio gris (23) y gire el asiento 90° para colocarlo en modo Easy Access
- ¡CUIDADO! Antes de cada viaje: asegúrese de que la parte giratoria del asiento infantil está completamente sujeta intentando girar el asiento sobre sí mismo en ambas direcciones.

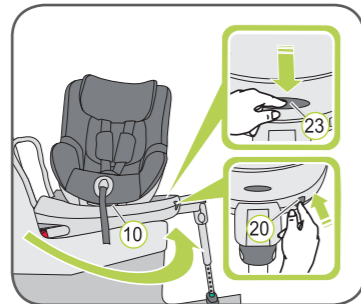

BRITAX EXCELSIOR LIMITED  
1 Churchill Way West  
Andover  
Hampshire SP10 3UW  
United Kingdom  
BRITAX RÖMER  
Kindersicherheit GmbH  
Blaubeurer Straße 71  
D-89077 Ulm  
Germany

t: +44 (0) 1264 333343  
Fax: +44 (0) 1264 334146  
Correo electrónico: helpline@uk.britaxeurope.com  
www.britax.eu

Tel.: +49 (0) 731 9345-199/-299  
Fax: +49 (0) 731 9345-210  
Correo electrónico: info@de.britaxeurope.com  
www.roemer.eu

## CUIDADO Y MANTENIMIENTO

### Mantenimiento del broche del cinturón

Para garantizar la seguridad del niño, es de vital importancia que el broche del cinturón funcione correctamente. Los problemas de funcionamiento del broche del cinturón se deben a menudo a la acumulación de suciedad o cuerpos extraños. Los problemas de funcionamiento son los siguientes:

- Los cierres del broche se expulsan muy lentamente cuando se presiona el botón de desenganche rojo.
- Los cierres del broche dejan de cerrar correctamente (p. ej. se vuelven a expulsar si intenta presionarlos hacia dentro).
- Los cierres del broche encajan sin hacer "clic".
- Es difícil insertar los cierres del broche (se nota cierta resistencia).
- El broche solo se abre si se ejerce una fuerza extrema.

### Posible solución

Limpie el broche del cinturón para que vuelva a funcionar correctamente.

### Limpieza de la funda

- Asegúrese de utilizar únicamente fundas de asiento de repuesto BRITAX RÖMER originales, ya que la funda del asiento es una pieza integral del asiento infantil para vehículos y cumple una importante función para asegurar el correcto funcionamiento del sistema. Las fundas de asiento de repuesto están disponibles en tiendas especializadas.
- El asiento infantil no debe utilizarse sin su funda.
  - La funda se puede retirar y lavar con un detergente suave utilizando el ciclo de la lavadora apropiado para prendas delicadas (30 °C). Observe las instrucciones de lavado indicadas en la etiqueta de la funda.
  - Las piezas de plástico se pueden limpiar con agua jabonosa. No utilice agentes de limpieza agresivos (como disolventes).
  - Los cinturones se pueden lavar con agua jabonosa tibia.
  - La parte acolchada se puede lavar con agua jabonosa tibia.

¡CUIDADO! No retire nunca los cierres del broche (21) de las correas.

¡CUIDADO! El asiento infantil no debe utilizarse sin la funda del asiento.

### Retirada de la funda

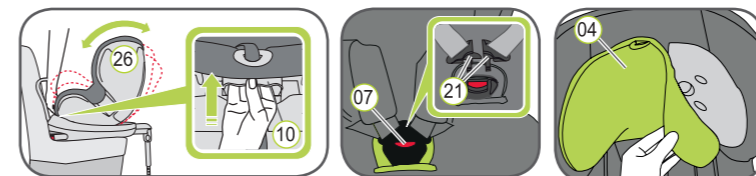

- Sujete el botón de reclinación (10) y desplace el asiento (26) hacia abajo hasta colocarlo en posición vertical.

## INSTRUCCIONES DE MANTENIMIENTO

Para asegurar la protección completa del asiento infantil para vehículos:

- En caso de accidente con una velocidad de impacto de alrededor de 10 km/h, es posible que el asiento infantil para vehículos resulte dañado, pero puede que el daño no sea evidente inmediatamente. En este caso, el asiento infantil para vehículos debe sustituirse. Deshágase de él de forma adecuada.
- Controle periódicamente todas las piezas importantes para detectar posibles daños. Asegúrese especialmente de que todos los componentes mecánicos estén en perfecto estado.
- Para evitar daños, asegúrese de que el asiento infantil para vehículos no queda atascado entre objetos duros (puerta del coche, correderas del asiento, etc.).
- Revise siempre el asiento infantil para vehículos si ha sufrido daños (p. ej. si se ha caído).
- Nunca lubrique ni engrase ninguna pieza del asiento infantil.
- Para proteger correctamente al niño, es indispensable que instale y utilice DUALFIX tal y como se describe en este manual.

Tenga en cuenta las disposiciones sobre eliminación de residuos de su país.

Eliminación del embalaje	Contenedor de cartón
Funda	Residuos, utilización térmica
Piezas de plástico	De conformidad con el etiquetado del contenedor indicado
Piezas metálicas	Contenedor de metales
Correas del cinturón	Contenedor de poliéster
Broche y cierre	Residuos

- Aloje todo lo posible las correas del cinturón.
- Abra el broche del cinturón (07) (presione el botón rojo).
- Desplace el reposacabezas (04) hasta su posición inferior.
- Retire la funda del reposacabezas (04).
- Abra los broches situados a la derecha y a la izquierda de la parte posterior de la funda.
- Desenganche el borde elástico de la funda por debajo del borde del asiento. Nota: Empiece por las asas del lateral y por el borde superior del asiento.
- Tire de la funda hacia arriba y por encima del bisel de la regulación del cinturón.
- Extraiga el broche del cinturón (07) y el extremo del cinturón de la funda.
- Tire un poco de la funda hacia arriba y colóquela situando el hueco por encima del reposacabezas (04).

### Colocación de la funda:

Proceda sencillamente en el orden inverso.

¡CUIDADO! Compruebe que las correas del cinturón no estén torcidas y estén correctamente insertadas en las ranuras de la funda.

### Extracción de la parte acolchada:

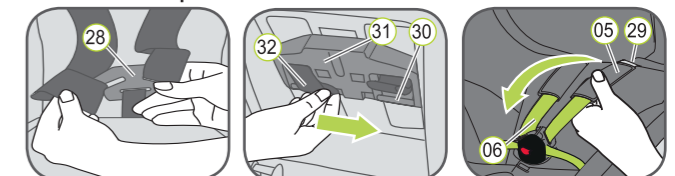

- Aloje el cinturón de 5 puntos del asiento infantil todo lo posible. Desenganche los cinturones de los hombros (06) situados en la parte trasera del asiento infantil de la pieza conectora (28).
- Empuje por debajo de la parte acolchada (05) y de los dos cinturones de los hombros (06) hacia delante, a través de las ranuras (29). (Parte delantera del asiento infantil)
- Extraiga las presillas del cinturón (32) de las extensiones de plástico (30) de la regulación de altura del cinturón de los hombros (31).
- Tire hacia delante de la parte acolchada (05) a través de las ranuras (29).
- Retire la parte acolchada (05) de los cinturones de los hombros (06).

### Colocación de la parte acolchada:

Proceda sencillamente en el orden inverso.

¡CUIDADO! No utilice nunca el asiento infantil sin la parte acolchada correctamente instalada.

- 0 - 18 kg
- 9 - 18 kg
- 0 ~ 4 años

**britax**

## DUALFIX

Instrucciones de uso

ES



N.º PED: 2000009861 14/08

**⚠ Tómese el tiempo suficiente para leer atentamente estas instrucciones, y téngalas siempre disponibles en el bolsillo del asiento infantil destinado a tal efecto.**

**⚠ Protección de todos los ocupantes del vehículo:**

En caso de parada de emergencia o accidente, las personas o los objetos que no estuvieran correctamente asegurados en el coche pueden provocar lesiones a otros ocupantes del vehículo. Por este motivo, le rogamos que compruebe siempre lo siguiente:

- Los respaldos de los asientos del vehículo están bloqueados (p. ej. el cierre de un asiento múltiple posterior plegable está accionado).
- Todos los objetos pesados o afilados del vehículo están asegurados (p. ej. en el salpicadero).
- Todas las personas del vehículo tienen el cinturón de seguridad abrochado.
- El asiento infantil para vehículos siempre está asegurado en el coche mediante el sistema de anclaje ISOFIX, incluso cuando el niño no está en el asiento.

**⚠ Protección del niño:**

- Cuanto mejor ajustado quede el cinturón al cuerpo del niño, más seguro estará.
- Nunca deje al niño en el asiento infantil para vehículos dentro del coche sin supervisión.

**Utilización en el asiento posterior:**

- Mueva el asiento delantero lo suficientemente hacia delante para que el niño no pueda golpear con los pies el respaldo del asiento delantero (para evitar riesgo de lesiones).
- El asiento infantil para vehículos se puede calentar bajo la luz solar directa. Cuidado: La piel de los niños es delicada y podría dañarse a consecuencia de ello. Proteja el asiento infantil para vehículos contra la radiación solar directa intensiva cuando no esté siendo utilizado.
- Asegúrese de que el niño sube y baja del vehículo únicamente por el lado de la acera.
- Realice paradas durante los viajes largos para permitir que el niño corra y juegue.

**⚠ Protección del vehículo:**

Algunas fundas de asiento de vehículos están fabricadas con diversos materiales delicados (p. ej. velour, cuero, etc.) que pueden quedar marcados por el uso del asiento infantil. Para una protección óptima de las fundas de los asientos, recomendamos utilizar el protector de asientos de vehículos BRITAX RÖMER, disponible en nuestra gama de accesorios.

## INSTALACIÓN

### Trabajos de preparación



1. Si su vehículo no está equipado con las guías de inserción ISOFIX como estándar, sujete las dos guías de inserción (02) que se suministran con el asiento\* con el hueco orientado hacia arriba y encájelas en los dos puntos de anclaje ISOFIX (01) de su vehículo.

Nota: Los puntos de anclaje ISOFIX están situados entre la superficie y el respaldo del asiento del vehículo.

2. Mueva el sistema de sujeción de la cabeza situado en el asiento del vehículo hasta colocarlo en la posición superior.

\* Las guías de inserción facilitan la instalación del asiento infantil para vehículos con la ayuda de los puntos de anclaje ISOFIX y protege la funda del vehículo contra posibles daños. Si no se utilizan, deben retirarse y guardarse en un lugar seguro. En vehículos con respaldo plegable, las guías de inserción deben retirarse antes de que el respaldo esté plegado.

Los problemas que aparecen se deben generalmente a suciedad u objetos extraños acumulados en las guías de inserción y en los ganchos. Retire la suciedad o los objetos extraños para solucionar este tipo de problemas.

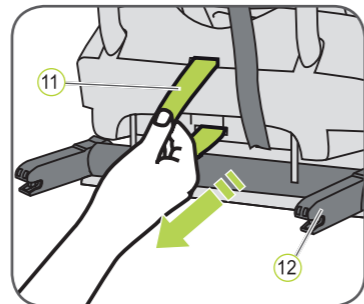

1. Tire de la cinta de tela gris (11) para extraer los dos brazos de bloqueo (12).
2. Coloque el asiento infantil en el asiento del vehículo, orientado en el sentido contrario al de la marcha.

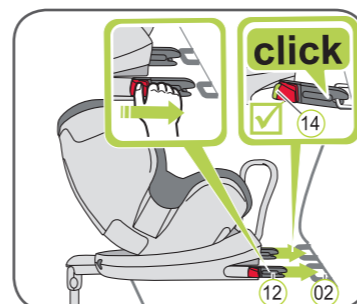

3. Sujete el asiento infantil con las dos manos e introduzca con firmeza los dos brazos de bloqueo (12) en las guías de inserción (02) hasta que los brazos de bloqueo encajen en ambos lados haciendo clic. Los indicadores ISOFIX de color verde (14) deberán estar visibles ahora en ambos lados.

**⚠ ¡CUIDADO!** Los brazos de bloqueo solo estarán correctamente colocados cuando los dos indicadores ISOFIX (14) estén completamente iluminados en verde.

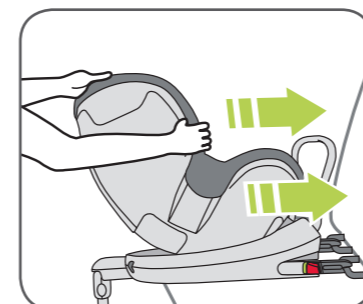

4. Empuje hacia atrás el asiento infantil todo lo posible, ejerciendo una fuerza considerable.



5. Aleje el soporte (17) todo lo posible del respaldo del asiento infantil.
6. Presione los dos botones de ajuste (18) y tire del soporte (17) hasta que quede firmemente colocada sobre el suelo del vehículo.

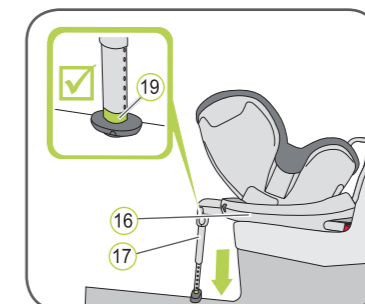

7. El indicador del soporte (19) debe estar completamente en verde. **⚠ ¡CUIDADO!** El soporte (17) nunca debe suspenderse en el aire ni apoyarse en otros objetos. Asegúrese también de que el soporte (17) no levante la base DUALFIX (16) de la superficie del asiento del vehículo.



8. Mueva de un lado a otro el asiento infantil para vehículos para asegurarse de que está firmemente sujeto, y vuelva a comprobar que los dos indicadores ISOFIX (14) están completamente iluminados en verde.

➔ El asiento del vehículo estará ahora completamente instalado

9. Siga los pasos del apartado "ASEGURAR AL NIÑO".

## ASEGURAR AL NIÑO

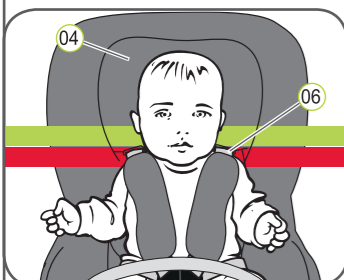

El ajuste correcto del reposacabezas (04) garantiza una protección óptima para el niño en el asiento infantil: El reposacabezas (04) debe ajustarse de modo que los cinturones de los hombros (06) queden al mismo nivel que los hombros del niño o ligeramente por encima. Los cinturones de los hombros (06) deben discurrir a la altura o un poco por encima de los hombros del niño.

▶ Los cinturones de los hombros (06) no deben discurrir por detrás de la espalda del niño ni a la altura de las orejas.

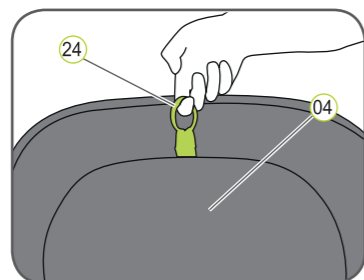

10. Tire hacia arriba del anillo de ajuste (24) del reposacabezas (04).
11. Mueva el reposacabezas (04) hasta la altura de hombros adecuada y compruebe que está correctamente ajustado desplazando ligeramente el reposacabezas (04) hacia abajo.

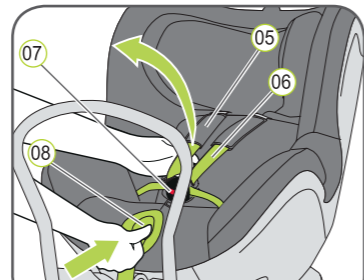

12. Abra el broche del cinturón (07) (presione el botón rojo)
13. Presione el botón de regulación (08) y, al mismo tiempo, tire hacia delante de los dos cinturones de los hombros (06). No tire de la parte acolchada (05).
14. Siente al niño en el asiento infantil.
15. Una los dos cierres del broche (21) y encájelos antes de colocarlos en el broche del cinturón (07); deberá sonar un clic.
16. Tire del cinturón de regulación (09) hasta que el cinturón quede plano y bien ajustado al cuerpo del niño.

**⚠ ¡CUIDADO!** Tire del cinturón de regulación hacia delante.  
**⚠ ¡CUIDADO!** Los cinturones del pliegue inguinal (22) deben colocarse lo más abajo posible de la ingle del niño.

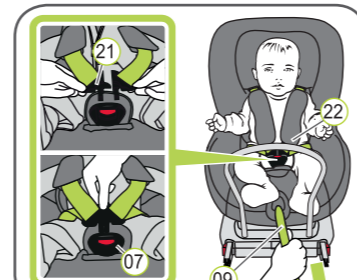

## POSICIONES DE RECLINACIÓN

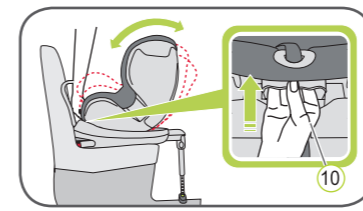

DUALFIX se puede colocar en muchas posiciones diferentes. Puede cambiar la posición de inclinación mientras el niño está sentado en el asiento.

La posición más inclinada es ideal para que el niño duerma cómodamente. Para bebés de 0-6 meses, el asiento se deberá usar en la posición más inclinada con el reductor infantil para garantizar el soporte de la columna vertebral del niño mientras duerme.

Para cambiar las posiciones, sujete el botón de inclinación (10) y empuje el asiento hasta colocarlo en la posición deseada.

## REDUCTOR INFANTIL

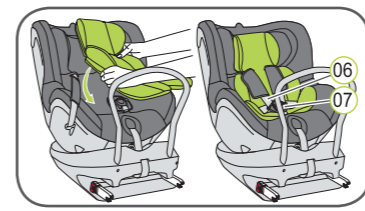

El reductor infantil está destinado a bebés de 0-6 meses. El reductor infantil asegura el apoyo de la columna del bebé durante el viaje.

- Instalación del reductor infantil:
1. Coloque el reductor infantil en el asiento infantil y deposite los dos cinturones de los hombros (06) sobre el reductor infantil
  2. Deslice el broche del cinturón (07) y la almohadilla separapiernas a través de la apertura del reductor infantil.

**⚠ ¡CUIDADO!** Asegúrese de que el niño está siempre bien sujeto.

## FUNCIÓN DE GIRO + CAMBIO DE GRUPOS

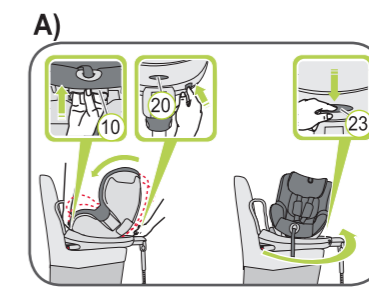

DUALFIX cuenta con un botón de seguridad de color gris (20) que se debe pulsar cuando se pase del grupo 0+ al grupo 1 y viceversa. El botón gris de seguridad (20) evita que el asiento infantil se utilice por error en un grupo inadecuado para su hijo.

### A) Cambio de la orientación en el sentido contrario al de la marcha a la orientación en el sentido de la marcha:

1. Sujete el botón de inclinación (10) y empuje el asiento infantil mientras pulsa el botón de seguridad gris (20) hasta colocarlo en la posición más vertical posible.
2. Pulse el botón giratorio gris (23) y gire el asiento para orientarlo en el sentido de la marcha.

**⚠ ¡CUIDADO!** Antes de cada viaje: asegúrese de que la parte giratoria del asiento infantil está completamente sujeta intentando girar el asiento sobre sí mismo en ambas direcciones.

**⚠ ¡CUIDADO!** No oriente el asiento infantil en sentido de la marcha si el niño pesa menos de 9 kg.

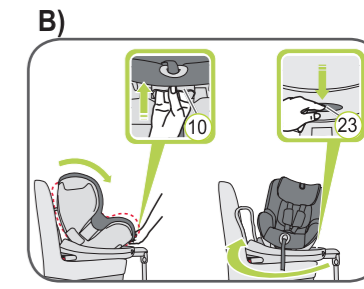

### A) Cambio de la orientación en el sentido de la marcha a la orientación en el sentido contrario al de la marcha:

1. Sujete el botón de inclinación (10) y empuje el asiento infantil hasta colocarlo en la posición más vertical posible
2. Pulse el botón giratorio gris (23) y gire el asiento hasta orientarlo en el sentido contrario al de la marcha --> Ahora el asiento infantil estará en el modo del grupo 1 (9-18 kg), orientado en el sentido contrario al de la marcha

Si desea utilizar el asiento infantil para el grupo 0+ (0-13 kg), orientado en el sentido contrario al de la marcha:

Sujete el botón de inclinación (10) y empuje el asiento infantil presionando el botón de seguridad gris (20) hasta colocarlo en la posición más inclinada posible

**⚠ ¡CUIDADO!** Antes de cada viaje: asegúrese de que el asiento infantil se encuentra ajustado en el grupo adecuado y está correctamente configurado para el niño

**⚠ Por la seguridad del niño, antes de cada viaje en coche, compruebe:**

- que el asiento infantil está encajado en los dos lados con los brazos de bloqueo ISOFIX (12) en los puntos de anclaje ISOFIX (01), y que los dos indicadores ISOFIX (14) están completamente en verde;
- que el asiento infantil está bien sujeto;
- que el soporte se apoya firmemente en el suelo del vehículo y que el indicador del soporte (19) está en verde;
- que las correas del asiento infantil se ajustan al cuerpo del niño sin ejercer presión;
- que los cinturones de los hombros (06) están correctamente ajustados y las correas no están dobladas;
- que la parte acolchada (05) coincide correctamente con los hombros del niño;
- que los cierres del broche (21) están encajados en el broche del cinturón (07).

**⚠ ¡CUIDADO!** Si el niño intenta abrir los botones de desenganche ISOFIX (13) o el broche del cinturón (07), pare en cuanto le sea posible. Compruebe que el asiento infantil para vehículos está correctamente sujeto y que el niño está bien asegurado. Explique al niño cuáles son los riesgos implicados.

### Retirada del asiento infantil con ISOFIX

1. Pulse los dos botones de ajuste (18) e introduzca la parte inferior del soporte (17) en la parte superior hasta que esté completamente recogido. Suelte los botones de ajuste (18) para dejarlo fijo en posición recogida
2. Empuje el indicador verde ISOFIX (14) y el botón de desenganche rojo (13) situados en los dos brazos de bloqueo (12) para acercarlos. Los brazos de bloqueo (12) se sueltan.
3. Recoja de nuevo los brazos de bloqueo ISOFIX (12) en el asiento (26)

➔ Cuando los brazos de bloqueo se recogen, se produce un ruido vibratorio.

Nota: Los brazos de bloqueo están protegidos contra posibles daños cuando están recogidos dentro de la parte inferior del asiento.

**⚠ ¡CUIDADO!** Retire del vehículo el asiento infantil para vehículos. El asiento infantil para vehículos nunca debe transportarse en el coche si no está correctamente asegurado.